

ANEXO VIII
PREGÃO PRESENCIAL SRP Nº 04/2021
CREDENCIAMENTO

Pela presente, credenciamos o Sr **LUIZ EDERSON FISCHER**, portador da Carteira de Identidade nº **0988473-4 SSP/MT**, e do CPF nº **949.610.851-20** a participar do PREGÃO nº 04/2021, instaurado pela Prefeitura Municipal de Nobres – MT, na qualidade de representante da empresa **RACINE COMERCIO DE MAQUINAS LTDA** inscrita no Cadastro Nacional de Pessoa Jurídica nº **28.265.622/0004-03**, outorgando à pessoa acima qualificada amplos e gerais poderes para formular propostas verbais, acordar, discordar, transigir, receber em devolução documentos pertencentes a esta empresa, recorrer ou renunciar ao direito de recurso, em todas as fases, podendo, ainda, praticar todos os outros atos pertinentes ao presente certame licitatório, inclusive a interposição de recursos administrativos.
Declaro, também, estar ciente de que esta empresa responderá, tanto na esfera administrativa como na judicial, por todos os atos que venham a ser praticados pelo representante ora nomeado .

Nobres MT, 15 de março de 2021

FIRMA
CAPÃO GRANDE



Jose Roberto Oliva
CPF 095.629.402-25

SERVIÇO NOTARIAL E REGISTRAL DO DISTRITO DE CAPÃO GRANDE
Rua Triângulo Mineiro, 01B - Nova Várzea Grande - Várzea Grande - MT
Fone: (0XX65) 3688-0310 - CEP 78135-305

Reconhecimento por verdadeira a firma de: JOSE ROBERTO OLIVA
(75491) Termo: 190006

Várzea Grande - MT, 15 de março de 2021 Hr: 11:57
Dou fé. Em testemunho da verdade.

Claudia Auxiliadora de Moraes Costa

Selo Digital BNI: 53053 R\$ 7,10 Cod: 22
Consulta: www.tj.mt.gov.br/feitos Funcionário: ANTONIETA



Patricia Emerick Pereira Fischer
Escrevente Juramentada

Cartório de Capão Grande
(65) 3686-0310
Rua Triângulo
Mineiro, nº 01
Várzea Grande - MT





REPÚBLICA FEDERATIVA DO BRASIL

5. OFÍCIO DE NOTAS DA COMARCA DE CAMPO GRANDE

ELDER GOMES DUTRA
Tabelião de Notas

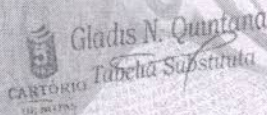

Livro: 0395-P
Folha: 074
Prot.: 00052412

PROCURAÇÃO PÚBLICA QUE FAZ RACINE COMÉRCIO DE MÁQUINAS LTDA e suas filiais A FAVOR DE JOSE ROBERTO OLIVA, NA FORMA ABAIXO DECLARADA:

SAIBAM quantos este Instrumento Público de Procuração virem que, aos trinta dias do mês de maio do ano de dois mil e dezenove (30/05/2019), na sede do 5º Tabelionato de Notas, situado na Rua Dom Aquino, nº 1.330, neste município e Comarca de Campo Grande, Capital do Estado de Mato Grosso do Sul, perante mim, Annielly Carvalho Nunes, Escrevente, compareceu como OUTORGANTE: **RACINE COMÉRCIO DE MÁQUINAS LTDA**, pessoa jurídica de direito privado, inscrita no CNPJ/MF sob nº 28.265.622/0001-60, com sede na Rua Carlos Henrique Spengler, nº 928, Polo Empresarial, nesta capital e suas filiais **RACINE COMÉRCIO DE MÁQUINAS LTDA – FILIAL VÁRZEA GRANDE**, pessoa jurídica de direito privado, com endereço na Avenida Júlio Domingos de Campos, 4.922, Bairro Mapim, na cidade de Várzea Grande, Estado do Mato Grosso; **RACINE COMÉRCIO DE MÁQUINAS LTDA - FILIAL ARIQUEMES**, pessoa jurídica de direito privado, com endereço na Avenida Capitão Silvio, nº 1.413-B, Setor de Áreas Especiais, na Cidade de Ariquemes, Estado de Rondônia; **RACINE COMÉRCIO DE MÁQUINAS LTDA – FILIAL RIO BRANCO**, pessoa jurídica de direito privado, com endereço na Avenida Praia do Amapá, nº 2.297, sala B, Praia Amapá, na cidade de Rio Branco, Estado do Acre; **RACINE COMÉRCIO DE MÁQUINAS LTDA – FILIAL MANAUS**, pessoa jurídica de direito privado, com endereço na Avenida Max Teixeira, nº 3.159, Térreo, Cidade Nova, na cidade de Manaus, Estado do Amazonas; **RACINE COMÉRCIO DE MÁQUINAS LTDA - FILIAL JATAÍ**, pessoa jurídica de direito privado, com endereço na Rua Inácio José de Melo, 1780 - Sala 01, Vila Santa Maria, na cidade de Jataí, Estado de Goiás; **RACINE COMÉRCIO DE MÁQUINAS LTDA – FILIAL BOA VISTA**, pessoa jurídica de direito privado, com endereço na Avenida Sumuru, nº 2258, Bairro Macejana, na cidade de Boa Vista, Estado de Roraima, com 3ª Alteração Contratual datada de 23/04/2019, devidamente registrado sob o nº 54583175, em 29/04/2019, e Certidão Simplificada atualizada emitida em 29/05/2019, pela Junta Comercial do Estado de Mato Grosso do Sul, com cópia arquivada neste Tabelionato em pasta própria, neste ato representada pelo administrador, neste ato representadas por **ISAAC ICASSATTI NANTES STIVAL OLIVEIRA**, brasileiro, solteiro, empresário, portador da Cédula de Identidade nº 1016844 SSP/MS e inscrito no CPF sob nº 922.178.691-91, residente e domiciliado na Rua Itiquira, nº 213, apto 504, Santa Fé, na cidade de Campo Grande, Estado do Mato Grosso do Sul, não informou endereço eletrônico. **DO RECONHECIMENTO DA IDENTIDADE E CAPACIDADE DA PARTE:** À vista dos documentos apresentados, reconheço a identidade e capacidade do comparecente para este ato, do que dou fé. E por ela foi dito que, por este público instrumento, nomeia e constitui seu bastante procurador: **JOSE ROBERTO OLIVA**, brasileiro, casado, diretor executivo, portador da Cédula de Identidade 10533070 SSP/SP, inscrito no CPF sob nº 095.629.402-25, com endereço profissional Avenida Governador Júlio Campos, 4992, Jardim Glória II, Várzea Grande, Mato Grosso, não informou endereço eletrônico; a quem conferem amplos poderes para representá-las perante as repartições públicas federais, estaduais, municipais, autarquias, empresas particulares, juntas comerciais e onde mais for necessário, em todos os Estados da Federação e no Distrito

Rua Dom Aquino, nº. 1.330, Centro, Campo Grande, Mato Grosso do Sul, CEP 79.002-180.

Telefones: (67) 3047-9105 / (67) 3047-9101

e-mail: contato@5cartoriodenotas.com.br

Fls 110
De 06
Ano 2011

Livro: 0395-P
Folha: 074V
Prot.: 00052412

Gládis N. Quintana
Tabela Substituta
CARTÓRIO
DE NOTAS

Federal, requerer e receber toda e qualquer importância a qualquer título devida a Outorgante, protestar títulos perante cartório de Protestos de Títulos e Documentos, receber por conta, por saldo, juros, capital de qualquer natureza ou proveniência, assinar livros, termos, requerimentos, recibos, folhas de pagamentos, declarações e demais documentos necessários, pagar taxas e impostos, firmar recibos e dar quitação do que lhe for pago; representá-la junto a Empresas Transportadoras e Empresas Aéreas, retirar encomendas e correspondências em nome da Outorgante, assinar recibos, guias e formulários; representá-la junto ao INSS/INSTITUTO NACIONAL DO SEGURO SOCIAL, SUFRAMA, SECRETARIA DA FAZENDA DO ESTADO DE MATO GROSSO DO SUL, MATO GROSSO, RONDONIA, ACRE, AMAZONAS, GOIÁS, RORAIMA, DEPARTAMENTO ESTADUAL DE TRÂNSITO DO ESTADO DE MATO GROSSO DO SUL, MATO GROSSO, RONDONIA, ACRE, AMAZONAS, GOIÁS, RORAIMA, RECEITA FEDERAL DO BRASIL, PREFEITURAS MUNICIPAIS e nos Órgãos do imposto de renda, podendo solicitar segunda via de documentos, promover licenciamento, recorrer de multas e impostos, retirar guias para pagamento, e o que mais interessar a outorgante, contratar, fixar ordenados e dispensar empregados; representá-la em qualquer Juízo, Instância ou Tribunal, na Justiça do Trabalho e no Conselho de Contribuintes, contratar advogados com os poderes da cláusula *ad-judicia*, fazer declarações, promover todas as medidas necessárias, pedir prazos, fazer acordos, firmar compromissos, representá-la junto a qualquer Instituição Bancária, especialmente junto ao BANCO DO BRASIL S/A, CAIXA ECONÔMICA FEDERAL, BANCO BRADESCO S/A, HSBC BANK BRASIL S/A - BANCO MÚLTIPLO, SAFRA LEASING S.A ARRENDAMENTO MERCANTIL, BANCO FINASA S.A, e BANCO ITAÚ S/A, podendo abrir, movimentar e encerrar contas bancárias, contrair, assinar, emitir e endossar cheques, fazer retiradas mediante recibos, autorizar débitos, transferências e pagamentos por meio de carta ou outro meio qualquer, solicitar informações de saldos de contas, extratos de contas, reconhecer saldos de contas credoras e devedoras, requisitar talões de cheques, requisitar e retirar cartões magnéticos, cadastrar e recadastrar senhas; podendo ainda dito procurador participar de licitações, de concorrências públicas, tomada de preços, convites, pregões, podendo para tanto, assinar documentos, termos, contratos, apresentar propostas, assinar atas, faturar, prestar declarações, preencher formulários, dar lances, ingressar com recursos, impugnações, recorrer administrativamente e judicialmente contra todos os atos praticados, requerer, recorrer, alegar, concordar, discordar e tudo o mais praticar o perfeito e fiel cumprimento deste mandato, **podendo substabelecer somente para fins judiciais e para fins específicos à participação do substabelecido em processos licitatórios. O presente mandato terá validade de 05 (cinco) anos a contar desta data.** I) Considerando que a *qualificação do procurador foram foi fornecido pelas outorgantes*, e também lida na sua presença, que aceitou sem manifestar discordância com os termos, sendo de sua inteira responsabilidade, *fica as mesmas advertidas sobre a possível ineficácia do presente mandato se houver divergência de dados e informação* e, ainda, sobre a sua responsabilidade civil e criminal pela veracidade das informações apresentadas, eximindo este serviço notarial de todas e quaisquer responsabilidades; II) Tanto o outorgante quanto o outorgado ficam cientes dos termos do artigo 682 do Código Civil Brasileiro de 2.002, a saber, *Cessa o mandato: I - pela revogação ou pela renúncia; II - pela morte ou interdição de uma das partes; III - pela mudança de estado que inabilite o mandante a conferir os poderes, ou o mandatário para os exercer; IV - pelo término do prazo ou pela conclusão do negócio.* Todos os documentos utilizados para lavratura do presente ato notarial estão devidamente arquivados nesta Serventia na pasta correspondente ao Livro 0395-P, às



REPÚBLICA FEDERATIVA DO BRASIL

5.º OFÍCIO DE NOTAS DA COMARCA DE CAMPO GRANDE

ELDER GOMES DUTRA
Tabelião de Notas

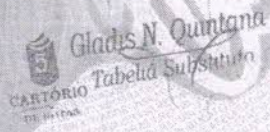

Livro: 0395-P
Folha: 075
Prot.: 00052412

folhas 074, em atendimento ao Provimento nº 188 de 16 de maio de 2018 da Corregedoria-Geral de Justiça do Tribunal de Justiça do Estado de Mato Grosso do Sul. Assim o disseram e dou fé. A pedido das partes lavrei esta Procuração, a qual feita e lhes sendo lida em voz alta, acharam conforme, aceitaram, outorgam e assinam. Eu, *quinto* Annielly Carvalho Nunes, Escrevente, a digitei, a fiz escrever, a conferi e a assino em público e raso. Eu, *eu*, Gladis Nilda Quintana, Tabeliã Substituta, a subscrevi e a assino em público e raso. Neste ato foi utilizado o Selo Digital nº ABE33479-993-NOR. Consulte: www.tjms.jus.br. Emolumentos R\$ 62,00. FUNJECC 5% R\$ 3,10. FUNJECC 10% R\$ 6,20. FUNADEP 6% R\$ 3,72. FUNDE-PGE 4% R\$ 2,48. FEADMP/MS 10% R\$ 6,20. ISSQN 5% 3,10. Selo de Fiscalização 1,50. Valor Total: R\$ 85,20.

ISAAC ICASSATTI NANTES STIVAL OLIVEIRA
RACINE COMÉRCIO DE MÁQUINAS LTDA e suas filiais
Outorgante
(Representante) ISAAC ICASSATTI NANTES STIVAL OLIVEIRA

Em Testº *eu* da Verdade.

eu
Gladis Nilda Quintana
Tabeliã Substituta

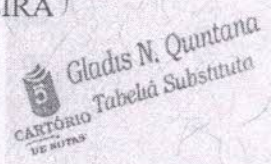

O presente espaço será utilizado para as devidas anotações e/ou averbações.

Rua Dom Aquino, nº. 1.330, Centro, Campo Grande, Mato Grosso do Sul, CEP 79.002-180.
Telefones: (67) 3047-9105 / (67) 3047-9101
e-mail: contato@5cartoriodenotas.com.br

ANEXO II

PREGÃO PRESENCIAL SRP N° 04/2021

DECLARAÇÃO PLENO ATENDIMENTO

Declaramos pleno atendimento aos requisitos de habilitação para o Pregão Presencial SPR n° 04/2021, cujo objeto é REGISTRO DE PREÇOS, para futura e eventual AQUISIÇÃO DE 01 PÁ CARREGADEIRA, PARA ATENDER A SECRETARIA MUNICIPAL DE INFRAESTRUTURA, conforme especificações contidas no Termo de Referência – anexo I, do edital.
Por ser verdade, firmamos a presente declaração.

Nobres MT, 15 de março de 2021



Luiz Ederson Fischer
CPF 949.610.851-20

28.265.622/0004-03
RACINE COMÉRCIO DE MÁQUINAS LTDA
Av. Julio Domingos de Campos, nº 4922
Bairro: Mapim - CEP 78142-360
VARZEA GRANDE - MT

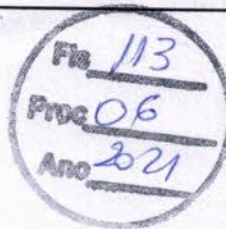

Ministério da Economia
Secretaria de Governo Digital
Departamento Nacional de Registro Empresarial e Integração
Secretaria de Estado de Meio Ambiente, Desenvolvimento Econômico,
Produção e Agricultura Familiar – SEMAGRO

Nº DO PROTOCOLO (Uso da Junta Comercial)



NIRE (da sede ou filial, quando a sede for em outra UF)

Código da Natureza Jurídica

Nº de Matrícula do Agente Auxiliar do Comércio

54201238718

2062

1 - REQUERIMENTO

ILMO(A). SR.(A) PRESIDENTE DA Junta Comercial do Estado de Mato Grosso do Sul

Nome: **RACINE COMERCIO DE MAQUINAS LTDA**
(da Empresa ou do Agente Auxiliar do Comércio)

Nº FCN/REMP



MSN1960248378

requer a V.Sª o deferimento do seguinte ato:

Nº DE VIAS	CÓDIGO DO ATO	CÓDIGO DO EVENTO	QTDE	DESCRIÇÃO DO ATO / EVENTO
1	002			ALTERACAO
		027	6	ALTERACAO DE FILIAL EM OUTRA UF
		2221	1	ALTERACAO DO TITULO DO ESTABELECIMENTO (NOME DE FANTASIA)

CAMPO GRANDE

Local

20 Agosto 2019

Data

Representante Legal da Empresa / Agente Auxiliar do Comércio:

Nome: _____

Assinatura: _____

Telefone de Contato: _____

2 - USO DA JUNTA COMERCIAL

DECISÃO SINGULAR

DECISÃO COLEGIADA

Nome(s) Empresarial(ais) igual(ais) ou semelhante(s):

SIM

SIM

Processo em Ordem À decisão

_____/_____/_____
Data

NÃO _____
Data

Responsável

NÃO _____
Data

Responsável

Responsável

DECISÃO SINGULAR

Processo em exigência. (Vide despacho em folha anexa)

2ª Exigência

3ª Exigência

4ª Exigência

5ª Exigência

Processo deferido. Publique-se e archive-se.

Processo indeferido. Publique-se.

_____/_____/_____
Data

Responsável

DECISÃO COLEGIADA

Processo em exigência. (Vide despacho em folha anexa)

2ª Exigência

3ª Exigência

4ª Exigência

5ª Exigência

Processo deferido. Publique-se e archive-se.

Processo indeferido. Publique-se.

_____/_____/_____
Data

Vogal

Vogal

Vogal

Presidente da _____ Turma

OBSERVAÇÕES



Junta Comercial do Estado de Mato Grosso do Sul
Certifico registro sob o nº 54602873 em 21/08/2019 da Empresa RACINE COMERCIO DE MAQUINAS LTDA, Nire 54201238718 e protocolo 190766239 - 16/08/2019. Autenticação: C6C61CBDBA11DE5D194CD6827E6158AFD40AE9E. Nivaldo Domingos da Rocha - Secretário-Geral. Para validar este documento, acesse <http://www.jucems.ms.gov.br> e informe nº do protocolo 19/076.623-9 e o código de segurança U6n9 Esta cópia foi autenticada digitalmente e assinada em 22/08/2019 por Nivaldo Domingos da Rocha - Secretário-Geral.

NIVALDO DOMINGOS DA ROCHA
SECRETÁRIO GERAL



JUNTA COMERCIAL DO ESTADO DE MATO GROSSO
DO SUL

Registro Digital

Capa de Processo



Junta Comercial do Estado de Mato Grosso do Sul

Identificação do Processo		
Número do Protocolo	Número do Processo Módulo Integrador	Data
19/076.623-9	MSN1960248378	16/08/2019

Identificação do(s) Assinante(s)	
CPF	Nome
922.178.691-91	ISAAC ICASSATTI NANTES STIVAL OLIVEIRA

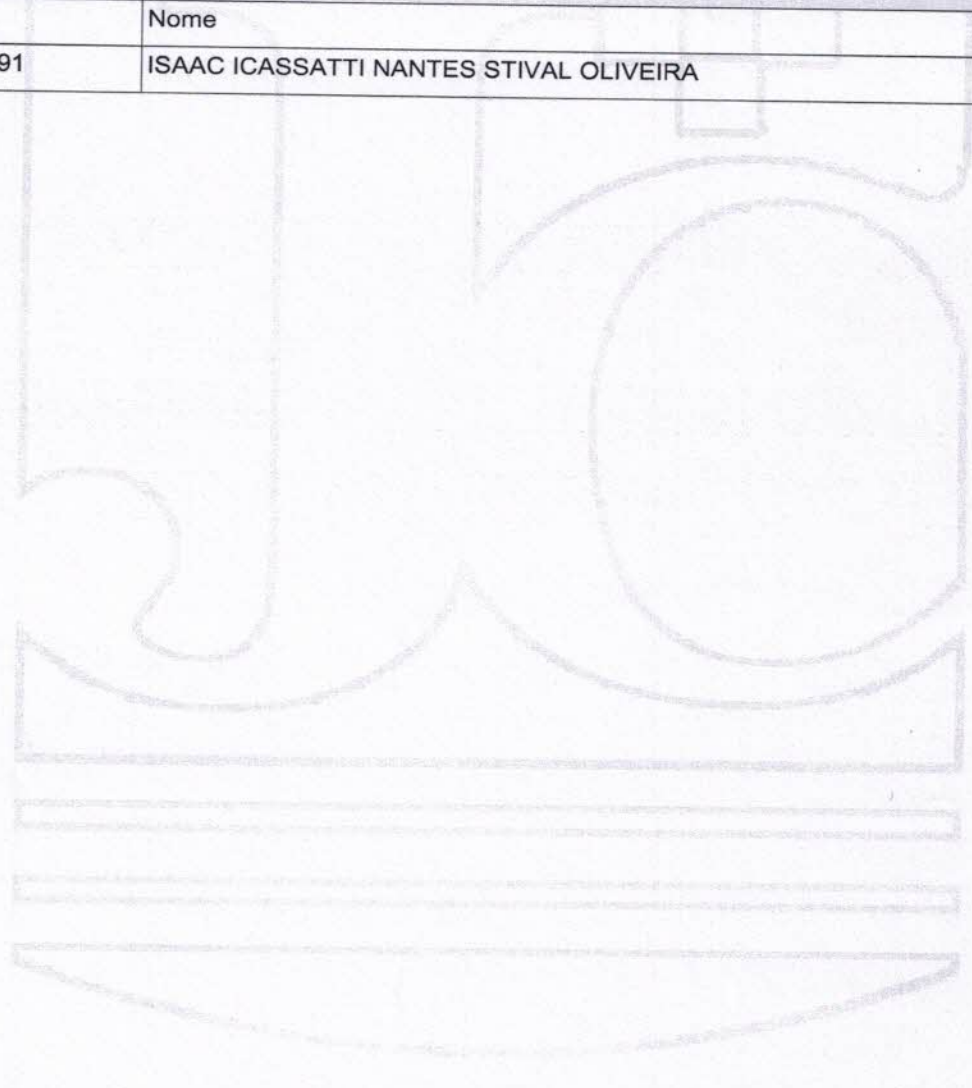

**5ª ALTERAÇÃO CONTRATUAL CONSOLIDADA DA SOCIEDADE EMPRESÁRIA
LIMITADA**

RACINE COMÉRCIO DE MÁQUINAS LTDA

CNPJ 28.265.622/0001-60

Sócio: Stival & Stival Participações Ltda, pessoa jurídica de direito privado cujo ato constitutivo se encontra arquivado na Junta Comercial do Estado de Mato Grosso do Sul sob o NIRE 54201235123 em 07/06/2017, inscrita no cadastro nacional de pessoa jurídica sob o número 27.915.442/0001-14, com sede a Rua Carlos Henrique Spengler, 928, Polo Empresarial Norte, Campo Grande - MS, CEP 79.018-800, neste ato representada pelo sócio-administrador Isaac Icassatti Nantes Stival Oliveira, brasileiro, maior, solteiro, empresário, nascido em 13 de junho de 1981, portador do RG 1016844 SSP/MS, e CPF 922.178.691-91, residente e domiciliado na Rua Itiquira, 213, Apartamento 504, Bairro Santa Fé, Campo Grande - MS, CEP 79.021-290;

Sócio: All In Participações Ltda, pessoa jurídica de direito privado cujo ato constitutivo se encontra arquivado na Junta Comercial do Estado de Mato Grosso do Sul sob o NIRE 54201237240 em 05/07/2017, inscrita no cadastro nacional de pessoa jurídica sob o número 28.113.287/0001-85, com sede a Rua Carlos Henrique Spengler, 928, Polo Empresarial, Campo Grande - MS, CEP 79.018-800, neste ato representada pelo sócio-administrador Bruno Henrique Silva Nucci, brasileiro, maior, divorciado, empresário, nascido em 07 de maio de 1983, portador do RG 713086 SSP/MS, e CPF 997.728.501-25, residente e domiciliado na Avenida São Sebastião, 1.617, Torre I, Apartamento 1.403, Bairro Goiabeiras, Cuiabá - MT, CEP 78.032-160.

Sócios proprietários da sociedade empresarial Racine Comércio de Máquinas Ltda, cujo ato contrato social se encontra arquivado na Junta Comercial do Estado de Mato Grosso do Sul sob o NIRE 54201238718 em 26/07/2017, inscrita no cadastro nacional de pessoa jurídica sob o número 28.265.622/0001-60, com sede a Rua Carlos Henrique Spengler, 928, Polo Empresarial, Campo Grande - MS, CEP 79.018-800 resolvem assim alterar e consolidar nos termos a seguir declinados:

Cláusula 1ª - A sociedade empresarial altera neste ato o nome fantasia de sua matriz e filiais para IBL Máquinas.



Em face da alteração acima, consolida-se o contrato social mediante as condições e cláusulas seguintes:

Sócio: Stival & Stival Participações Ltda, pessoa jurídica de direito privado cujo ato constitutivo se encontra arquivado na Junta Comercial do Estado de Mato Grosso do Sul sob o NIRE 54201235123 em 07/06/2017, inscrita no cadastro nacional de pessoa jurídica sob o número 27.915.442/0001-14, com sede a Rua Carlos Henrique Spengler, 928, Polo Empresarial Norte, Campo Grande - MS, CEP 79.018-800, neste ato representada pelo sócio-administrador Isaac Icassatti Nantes Stival Oliveira, brasileiro, maior, solteiro, empresário, nascido em 13 de junho de 1981, portador do RG 1016844 SSP/MS, e CPF 922.178.691-91, residente e domiciliado na Rua Itiquira, 213, Apartamento 504, Bairro Santa Fé, Campo Grande - MS, CEP 79.021-290;

Sócio: All In Participações Ltda, pessoa jurídica de direito privado cujo ato constitutivo se encontra arquivado na Junta Comercial do Estado de Mato Grosso do Sul sob o NIRE 54201237240 em 05/07/2017, inscrita no cadastro nacional de pessoa jurídica sob o número 28.113.287/0001-85, com sede a Rua Carlos Henrique Spengler, 928, Polo Empresarial, Campo Grande - MS, CEP 79.018-800, neste ato representada pelo sócio-administrador Bruno Henrique Silva Nucci, brasileiro, maior, divorciado, empresário, nascido em 07 de maio de 1983, portador do RG 713086 SSP/MS, e CPF 997.728.501-25, residente e domiciliado na Avenida São Sebastião, 1.617, Torre I, Apartamento 1.403, Bairro Goiabeiras, Cuiabá - MT, CEP 78.032-160.

Cláusula 1ª - A sociedade gira sob a denominação social Racine Comércio de Máquinas Ltda, inscrita na Junta Comercial do Estado de Mato Grosso do Sul sob o NIRE 54201238718, situada na Rua Carlos Henrique Spengler, 928, Polo Empresarial, Campo Grande - MS, CEP 79.018-800, com inscrição no cadastro nacional de pessoa jurídica sob o número 28.265.622/0001-60 e nome fantasia IBL Máquinas.

Parágrafo Primeiro - A sociedade possui as seguintes filiais:

Filial Jataí - Inscrita na Junta Comercial do Estado de Goiás sob o NIRE 52900946710, situada na Rua Inácio José de Melo, 1.780, Sala 01, Bairro Santa Maria, Jataí - GO, CEP 75.800-105, com inscrição no cadastro nacional de pessoa jurídica sob o número 28.265.622/0002-41 e nome fantasia IBL Máquinas;



Filial Várzea Grande - Inscrita na Junta Comercial do Estado de Mato Grosso sob o NIRE 51900449308, situada na Avenida Júlio Domingos de Campos, 4.922, Bairro Mapim, Várzea Grande - MT, CEP 78.142-360, com inscrição no cadastro nacional de pessoa jurídica sob o número 28.265.622/0004-03 e nome fantasia IBL Máquinas;

Filial Ariquemes - Inscrita na Junta Comercial do Estado de Rondônia sob o NIRE 11900193858, situada na Avenida Capitão Silvio, 1.413 - B, Setor de Áreas Especiais, Bairro Apoio Rodoviário, Ariquemes - RO, CEP 76.870-185, com inscrição no cadastro nacional de pessoa jurídica sob o número 28.265.622/0006-75 e nome fantasia IBL Máquinas;

Filial Rio Branco - Inscrita na Junta Comercial do Estado do Acre sob o NIRE 12900121149, situada na Estrada do Amapá, 2.297, Bairro Praia Amapá, Rio Branco - AC, CEP 69.923-899, com inscrição no cadastro nacional de pessoa jurídica sob o número 28.265.622/0008-37 e nome fantasia IBL Máquinas;

Filial Manaus - Inscrita na Junta Comercial do Estado do Amazonas sob o NIRE 13900245949, situada na Avenida Max Teixeira, 3.159, Térreo, Bairro Cidade Nova, Manaus - AM, CEP 69.090-002, com inscrição no cadastro nacional de pessoa jurídica sob o número 28.265.622/0003-22 e nome fantasia IBL Máquinas;

Filial Boa Vista - Inscrita na Junta Comercial do Estado de Roraima sob o NIRE 14900048559, situada na Avenida Surumu, 2.258, Loja 01, Bairro Mecejana, Boa Vista - RR, CEP 69.304-555, com inscrição no cadastro nacional de pessoa jurídica sob o número 28.265.622/0007-56 e nome fantasia IBL Máquinas;

Parágrafo Segundo - Fica facultado a sociedade, por deliberação dos sócios, a abertura e ou fechamento de filial(is) e escritório(s) em qualquer localidade do território nacional.

Cláusula 2ª - A sociedade tem por objeto social:

Comércio e prestação de serviços de manutenção de aparelhos, equipamentos e máquinas de mineração, construção, terraplanagem e agricultura;
Comércio de pneumáticos, câmaras de ar, peças e partes destinadas a aparelhos, equipamentos e máquinas de mineração, construção, terraplanagem e agricultura;
Representação e agenciamento comercial de peças, partes, aparelhos, equipamentos e máquinas de mineração, construção, terraplanagem e agricultura.

Cláusula 3ª - A presente sociedade foi constituída em 06 de julho de 2017 e tem seu prazo de existência indeterminado.

Cláusula 4ª - O capital social subscrito é de R\$ 1.600.000,00 (um milhão e seiscentos mil reais), totalmente integralizado e subscrito em moeda corrente nacional, dividindo-se num total de 1.600.000 (um milhão e seiscentas mil) quotas, com valor nominal de R\$ 1,00 (um real) cada, distribuídas entre os sócios da seguinte forma:

Sócios	Quotas	Valor em R\$
Stival & Stival Participações Ltda	800.000	R\$ 800.000,00
All In Participações Ltda	800.000	R\$ 800.000,00
Total	1.600.000	R\$ 1.600.000,00

Parágrafo Único - O capital social destinado à matriz e filiais é de:

Filial	Nome Fantasia	Capital Social em R\$
Matriz	Racine Máquinas Campo Grande	R\$ 700.000,00
Filial Jataí	Racine Máquinas Jataí	R\$ 150.000,00
Filial Várzea Grande	Racine Máquinas Várzea Grande	R\$ 150.000,00
Filial Ariquemes	Racine Máquinas Ariquemes	R\$ 150.000,00
Filial Rio Branco	Racine Máquinas Rio Branco	R\$ 150.000,00
Filial Manaus	Racine Máquinas Manaus	R\$ 150.000,00
Filial Boa Vista	Racine Máquinas Boa Vista	R\$ 150.000,00

Cláusula 5ª - A responsabilidade dos sócios que a estes subscrevem e os que porventura venham a compor o quadro societário, nos termos do artigo 1.052 da Lei 10.406/2002, é limitada e restrita ao valor de suas respectivas quotas sociais, sendo que todos respondem solidariamente pela integralização do capital social.

Cláusula 6ª - É facultada a administração da sociedade por administrador(es) que não participe(m) do quadro societário, observadas as normas dos artigos 1.061, 1.062 e 1.063 do Código Civil 2002.

Cláusula 7ª - Os sócios decidem por unanimidade, que a sociedade será administrada por dois administradores não sócios, os quais poderão assinar em conjunto ou isoladamente, a seguir qualificados:

Isaac Icassatti Nantes Stival Oliveira, brasileiro, maior, solteiro, empresário, nascido em 13 de junho de 1981, portador do RG 1016844 SSP/MS, e CPF 922.178.691-91, residente e domiciliado na Rua Itiquira, 213, Apartamento 504, Bairro Santa Fé, Campo Grande - MS, CEP 79.021-290;

Bruno Henrique Silva Nucci, brasileiro, maior, divorciado, empresário, nascido em 07 de maio de 1983, portador do RG 713086 SSP/MS, e CPF 997.728.501-25, residente e domiciliado na Avenida São Sebastião, 1.617, Torre I, Apartamento 1.403, Bairro Goiabeiras, Cuiabá - MT, CEP 78.032-160.

Parágrafo Primeiro - Os administradores não sócios poderão, em conjunto ou isoladamente, praticar todos os atos de administração e decidir sobre todos os negócios e questões de interesse da sociedade, podendo representá-la em todas as esferas administrativas, seja qual for o ente administrativo, praticar os atos de administração em geral da sociedade, as decisões sobre os negócios e questões de interesse da sociedade, bem como a representação da mesma perante terceiros, entes/órgão administrativos e judiciais; a nomeação de procuradores "ad judicia" ou "ad negotia"; celebrar contratos em geral; contrair obrigações; nomear, contratar, promover e demitir funcionários, fixando-lhes remuneração e atribuições; dar quitações; emitir, sacar e aceitar títulos de crédito; movimentar contas bancárias, fazendo e levantando depósitos e autorizando débitos e créditos; emitir, endossar e descontar cheques.

Dependerão da assinatura e ou anuência de todos os administradores nominados no presente instrumento os seguintes atos: Adquirir e alienar bens imóveis, bem como gravar com hipoteca ou qualquer outra garantia real bens imóveis da sociedade, prestar avais, fianças e ou outras garantias a terceiros.

Parágrafo Segundo - O uso da denominação social é privativa dos sócios administradores e dos administradores não sócios.

Parágrafo Terceiro - Serão considerados sem efeito, ou seja, nulos de pleno direito e ineficazes, os atos que qualquer componente da sociedade, no uso de sua denominação social, vier a praticar em desacordo com as finalidades específicas da mesma, bem como alienar bens imóveis da sociedade sem a prévia autorização dos demais.

Parágrafo Quarto - A sociedade poderá ter outros administradores não sócios, os quais serão designados em ato em separado, mediante a aprovação de 2/3 (dois terços) do capital social.

Parágrafo Quinto - Os administradores ficam dispensados de prestar garantias pelos atos de gestão e administração.

Parágrafo Sexto - Os sócios administradores terão direito a uma retirada mensal a título de pró-labore, cuja importância será definida de comum acordo, dentro dos limites permitidos pela legislação vigente.

Cláusula 8ª - É facultado a qualquer sócio alienar, integral ou parcialmente, sua participação societária a terceiros, desde que observadas as condições estampadas no presente contrato.

Parágrafo Primeiro - O sócio que desejar alienar suas quotas sociais, total ou parcialmente, deverá notificar os demais sócios, para que estes, no prazo de 30 (trinta) dias, manifestem o desejo de adquirir as quotas oferecidas, devendo a notificação informar todas as condições da oferta, em especial o preço e a forma de pagamento.

Parágrafo Segundo - Para efetivação da preferência deverá o sócio interessado na aquisição responder a notificação, de maneira inequívoca, no prazo de 30 dias.

Parágrafo Terceiro - Caso dois ou mais sócios tenham interesse na aquisição da participação societária posta a venda, esta deverá ser fracionada em partes iguais a fim de atender, na mesma proporção, os sócios interessados na aquisição.

Parágrafo Quarto - Não sendo exercido o direito de preferência, nos termos aqui pactuados, o sócio poderá alienar livremente sua participação societária a terceiros, ficando estabelecido que o ingresso de estranhos no quadro societário dependerá da aprovação de 2/3 (dois terços) do capital social.

Cláusula 9ª - O sócio que desejar se retirar da sociedade manifestará sua vontade à sociedade com 60 (sessenta) dias de antecedência, por carta protocolada, notificação extrajudicial ou qualquer outro meio idôneo, e a apuração de seus haveres se fará com base no último balanço arquivado na Junta Comercial, mediante a seguinte fórmula: Valor do patrimônio líquido da sociedade (VPLS) dividido pelo número total de quotas (NTQ) multiplicado pelas quotas do sócio retirante (QSR):

$$\text{VPLS} / \text{NTQ} \times \text{QSR} = \text{VALOR DOS HAVERES DO SÓCIO RETIRANTE}$$

Parágrafo Único - O pagamento de eventuais haveres do sócio retirante será efetuado em 12 (doze) prestações mensais, iguais e consecutivas, corrigidas monetariamente pelo IGPM-FGV, ou outro índice que porventura venha a substituí-lo, sendo a primeira parcela em 30 (trinta) dias após a saída efetiva, esta materializada no arquivamento na Junta Comercial da alteração contratual contemplando a retirada.

Cláusula 10ª - A sociedade não será dissolvida pela morte ou ausência, declarada judicialmente, de qualquer dos sócios.

Parágrafo Único - Em caso de morte ou ausência, declarada judicialmente, de um dos sócios, caberá ao(s) remanescente (s) decidir, por maioria simples, sobre a continuação da sociedade com o(s) herdeiro(s) e/ou sucessor(es) o falecido. Se a sociedade não continuar com o(s) herdeiro(s) e/ou sucessor(es) do de cujus, os haveres do sócio morto ou ausente serão apurados através de balanço e pagos de acordo com o disposto na cláusula 9ª retro.

Cláusula 11ª - É lícita e admitida a exclusão de sócio, por justa causa, que estiver pondo em risco a continuidade da empresa, mediante a deliberação dos sócios representando a maioria do capital social.

Parágrafo Primeiro - Caberá à reunião de sócios, especialmente convocada para este fim, deliberar sobre a caracterização da justa causa, fixando as condutas e/ou atos de inegável gravidade que colocam em risco a continuidade da empresa e a consecução dos seus objetivos sociais.

Parágrafo Segundo - Em prazo não inferior a 15 (quinze) dias será dado ao sócio acusado ciência da data, horário e local da reunião que deliberará pela sua exclusão, conferindo-lhe amplo direito de defesa e ao contraditório.

Parágrafo Terceiro - A apuração dos haveres do sócio excluído se fará com base no último balanço arquivado na Junta Comercial, mediante a seguinte fórmula: Valor do patrimônio líquido da sociedade (VPLS) dividido pelo número total de quotas (NTQ) multiplicado pelas quotas do sócio excluído (QSE):

$$\text{VPLS} / \text{NTQ} \times \text{QSE} = \text{VALOR DOS HAVERES DO SÓCIO EXCLUÍDO}$$

Parágrafo Quarto - O pagamento de eventuais haveres do sócio excluído será efetuado em 36 (trinta e seis) prestações mensais, iguais e consecutivas, corrigidas monetariamente pelo IGPM-FGV, ou outro índice que porventura venha a substituí-lo, sendo a primeira parcela em 30 (trinta) dias após a saída efetiva, esta materializada no arquivamento na Junta Comercial da alteração contratual contemplando a exclusão.

Cláusula 12ª - Dependem da aprovação dos sócios quotistas representando a maioria do capital social, as seguintes matérias:

A eleição de administrador(es);
A destituição do(s) administrador(es);
Modo de remuneração do(s) administrador(es);
Aprovação de contas da administração;
Destinação dos lucros líquidos apurados;
Pedido de recuperação judicial;
Exclusão de sócio por justa causa;
Demais matérias sem previsão contratual ou legal específica.

Cláusula 13ª - As matérias abaixo relacionadas dependem da aprovação dos sócios quotistas representando $\frac{3}{4}$ (três quartos) do capital social:
Modificação do contrato social;
Incorporação, fusão, cisão ou transformação da sociedade;
Dissolução da sociedade;
Cessação de estado de liquidação.

Cláusula 14ª - Os resultados patrimoniais auferidos pela sociedade, no exercício de suas atividades, serão partilhados na proporção da participação societária de cada sócio, observadas as normas fiscais e tributárias pertinentes.

Parágrafo Único - Os lucros, mediante balancetes especiais, poderão ser distribuídos em qualquer período do exercício.

Cláusula 15ª - O exercício social coincide com o ano civil, devendo a sociedade elaborar o balanço patrimonial, demonstração de resultados do exercício e o inventário em 31 de dezembro de cada ano, cujos resultados serão distribuídos ou suportados pelos sócios, segundo a participação de cada um no capital social, e os administradores devem prestar contas da sua administração, observando a legislação pertinente.

Cláusula 16ª - Nos quatros meses seguintes ao término do exercício social, os sócios deliberarão sobre as contas e designarão administradores quando for o caso.

Cláusula 17ª - Toda e qualquer disputa ou controvérsia oriunda do presente contrato que não possa ser resolvida pelos sócios de forma consensual, deverá ser resolvida através de arbitragem, nos moldes da Lei Federal 9.307/1996, conduzida por árbitro ou câmara de arbitragem escolhida de comum acordo entre os sócios, obrigando-se estes por esta forma de solução independentemente de qualquer outra.

Cláusula 18ª - Fica eleito o foro da comarca de Campo Grande - MS para o exercício e o cumprimento dos direitos e obrigações resultantes deste contrato.

Cláusula 19ª - A presente sociedade limitada será regida supletivamente pelas normas disciplinadoras das sociedades anônimas constantes da Lei 6.404/76 e modificações posteriores.

Cláusula 20ª - Os sócios declaram que não estão incurso em nenhum tipo penal, bem como em ilícitos de natureza civil, que os impeçam de exercerem atividades mercantis e empresárias.

Cláusula 21ª - Os administradores declaram, sob as penas da lei, de que não estão impedidos de exercer a administração da sociedade, por lei especial, ou em virtude de condenação criminal, ou por se encontrar sob os efeitos dela, a pena que vede, ainda que temporariamente, o acesso a cargos públicos; ou por crime falimentar, de prevaricação, peita ou suborno, concussão, peculato, ou contra a economia popular, contra o sistema financeiro nacional, contra normas de defesa da concorrência, contra as relações de consumo, fé pública e ou a propriedade (artigo 1.011, § 1º, CC/2002).

E por estarem assim justos e contratados assinam o presente instrumento em 1 (uma) via.

Campo Grande, 15 de agosto de 2019.

Stival & Stival Participações Ltda
Isaac Icassatti Nantes Stival Oliveira
CPF 922.178.691 - 91

(Assinando como sócio-administrador da Stival & Stival Participações Ltda e como administrador não sócio da Racine Comércio de Máquinas Ltda)

All In Participações Ltda
Bruno Henrique Silva Nucci
CPF 997.728.501 - 25

(Assinando como sócio-administrador da All In Participações Ltda e como administrador não sócio da Racine Comércio de Máquinas Ltda)

 



JUNTA COMERCIAL DO ESTADO DE MATO GROSSO
DO SUL

Registro Digital

Documento Principal

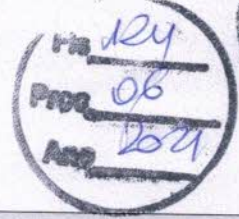

Junta Comercial do Estado de Mato Grosso do Sul

Identificação do Processo		
Número do Protocolo	Número do Processo Módulo Integrador	Data
19/076.623-9	MSN1960248378	16/08/2019

Identificação do(s) Assinante(s)	
CPF	Nome
997.728.501-25	BRUNO HENRIQUE SILVA NUCCI
922.178.691-91	ISAAC ICASSATTI NANTES STIVAL OLIVEIRA

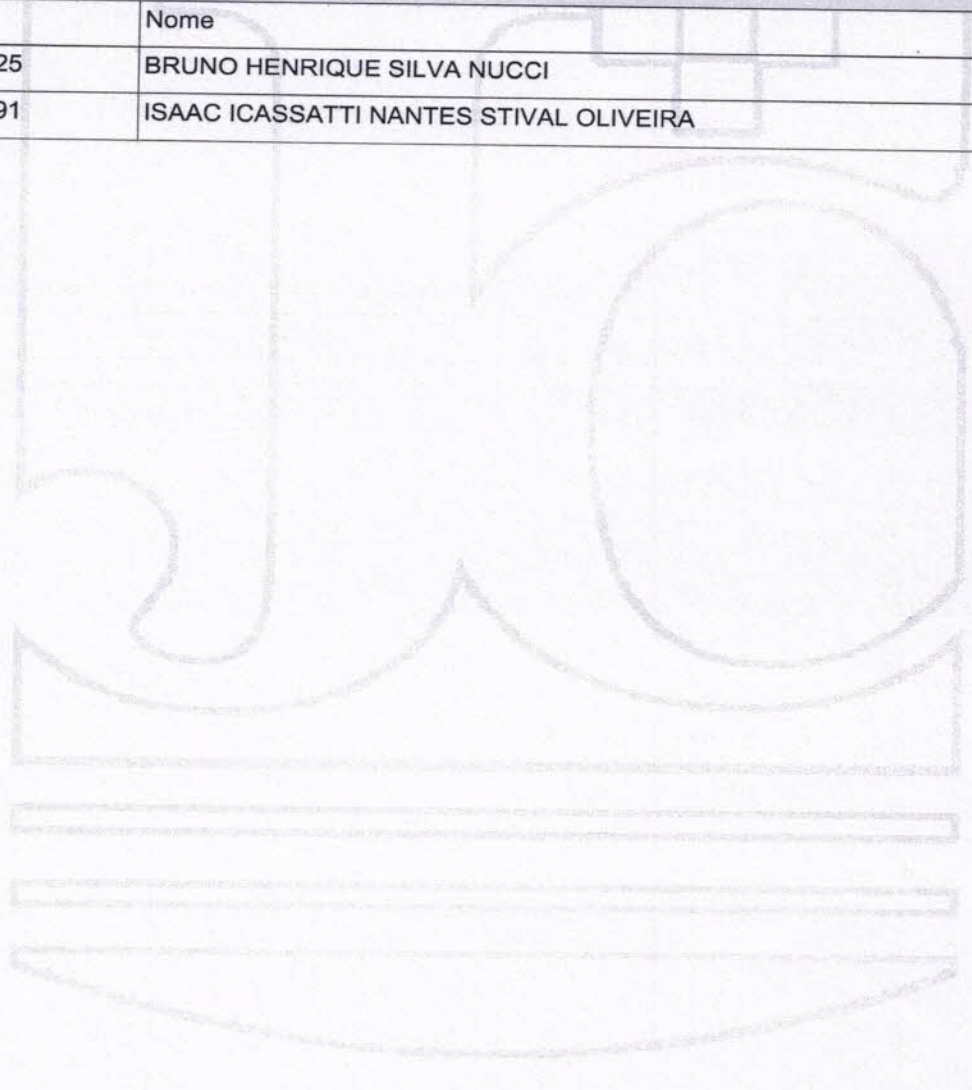

Página 1 de 1





TERMO DE AUTENTICAÇÃO - REGISTRO DIGITAL

Certifico que o ato, assinado digitalmente, da empresa RACINE COMERCIO DE MAQUINAS LTDA, de nire 5420123871-8 e protocolado sob o número 19/076.623-9 em 16/08/2019, encontra-se registrado na Junta Comercial sob o número 54602873, em 21/08/2019. O ato foi deferido digitalmente pelo examinador Angela Izabel Santos da Silva.

Assina o registro, mediante certificado digital, o Secretário-Geral, Nivaldo Domingos da Rocha. Para sua validação, deverá ser acessado o sítio eletrônico do Portal de Serviços / Validar Documentos (<http://portalservicos.jucems.ms.gov.br/Portal/pages/imagemProcesso/viaUnica.jsf>) e informar o número de protocolo e chave de segurança.

Capa de Processo

Assinante(s)	
CPF	Nome
922.178.691-91	ISAAC ICASSATTI NANTES STIVAL OLIVEIRA

Documento Principal

Assinante(s)	
CPF	Nome
922.178.691-91	ISAAC ICASSATTI NANTES STIVAL OLIVEIRA
997.728.501-25	BRUNO HENRIQUE SILVA NUCCI

Campo Grande. Quarta-feira, 21 de Agosto de 2019

Nivaldo Domingos da Rocha: 25718533172

Página 1 de 1





JUNTA COMERCIAL DO ESTADO DE MATO GROSSO
DO SUL

Registro Digital



Junta Comercial do Estado de Mato Grosso do Sul

O ato foi deferido e assinado digitalmente por :

Identificação do(s) Assinante(s)	
CPF	Nome
140.755.551-00	ANGELA IZABEL SANTOS DA SILVA
257.185.331-72	NIVALDO DOMINGOS DA ROCHA

Campo Grande. Quarta-feira, 21 de Agosto de 2019



Junta Comercial do Estado de Mato Grosso do Sul

Certifico registro sob o nº 54602873 em 21/08/2019 da Empresa RACINE COMERCIO DE MAQUINAS LTDA, Nire 54201238718 e protocolo 190766239 - 16/08/2019. Autenticação: C6C61CBDBA11DE5D194CD6827E6158AFD40AE9E. Nivaldo Domingos da Rocha - Secretário-Geral. Para validar este documento, acesse <http://www.jucems.ms.gov.br> e informe nº do protocolo 19/076.623-9 e o código de segurança U6n9 Esta cópia foi autenticada digitalmente e assinada em 22/08/2019 por Nivaldo Domingos da Rocha – Secretário-Geral.

NIVALDO DOMINGOS DA ROCHA
SECRETÁRIO GERAL

Fis 123
Proc 06
Ano 2021

[Handwritten signature]

[Handwritten mark]

[Handwritten signature]

[Handwritten signature]

[Handwritten signature]

[Handwritten mark]

[Handwritten signature]

[Handwritten signature]

ANEXO X
PREGÃO PRESENCIAL SRP N° 04/2021
PROPOSTA COMERCIAL

À PREFEITURA MUNICIPAL DE NOBRES - MT

OBJETO REGISTRO DE PREÇOS PARA AQUISIÇÃO DE 01 PÁ CARREGADEIRA, PARA ATENDER A SECRETARIA MUNICIPAL DE INFRAESTRUTURA, conforme especificações contidas no Termo de Referência – anexo I, do edital.

A Empresa **RACINE COMERCIO DE MAQUINAS LTDA** CNPJ n° 28.265.622/0004-03, apresenta PROPOSTA COMERCIAL, para a licitação em epígrafe, de acordo com o estabelecido no Edital e seus anexos, conforme segue:**PA CARREGADEIRA MARCA CASE MODELO W20F****Especificações Técnicas:**

Motor Diesel FPT modelo F4GE9684T*J601, 6 cilindros, potência líquida de 142hp e bruta de 152hp a 2500 rpm, transmissão power shift, de 04 (quatro) velocidades a frente e 04 (quatro) a velocidade a ré, freios hidráulicos a disco em banho de óleo nas quatro rodas, direção hidráulica, pneus 17.5x25 de 16 lonas, caçamba de 1,91m², cobertura metálica rops a prova de tombamento e fops a prova de queda de materiais, peso operacional de 10.500 kg, com cabine fechada e com ar condicionado, com garantia de 12 meses independente das horas trabalhadas.

QUANTIDADE: 01 (UM)**VALOR UNITARIO: R\$ 495.000,00****VALOR TOTAL: R\$ 495.000,00****Valor total do Equipamento: R\$ 495.000,00 (Quatrocentos e noventa e cinco mil reais)**

Declaramos, sob as penas da lei, que esta proposta atende a todos os requisitos constantes do Edital de Pregão Presencial n° 04/2021 e ainda que:

- a presente tem prazo de validade de 60 (sessenta) dias;
- Os dados bancários são: Banco Bradesco; Agencia 3686, Conta 28.560-9, CNPJ 28.265.622/0004-03.
- O prazo de entrega do objeto proposto é 30 (trinta dias), após o recebimento da ordem de fornecimento, acompanhada da Nota de Empenho.
- estão inclusos no preço todos os encargos tributários, trabalhistas, previdenciários, fiscais e comerciais, assim como fretes, seguros e embalagens.

Declaramos ainda que nesta proposta, os valores apresentados englobam todos os custos operacionais com fornecimento, incluindo frete, seguros, tributos incidentes, bem como quaisquer outras despesas, diretas e indiretas, inclusive, porventura, com serviços de terceiros, incidentes e necessários ao cumprimento integral do objeto deste Edital e seus Anexos, sem que caiba ao proponente direito de reivindicar custos adicionais.

Nobres MT, 15 de março de 2021.

Luiz Ederson Fischer
CPF 949.610.851-20**28.265.622/0004-03****RACINE COMÉRCIO DE MÁQUINAS LTDA**Av. Julio Domingos de Campos, nº 4922
Bairro: Mapim - CEP 78142-360**VARZEA GRANDE - MT**

VARZEA GRANDE-MT, 15 DE MARÇO DE 2021.



À
PREFEITURA MUNICIPAL DE NOBRES – MT
CNPJ: 03.424.272/0001-07
PROCESSO DE LICITAÇÃO Nº 06/2021
MODALIDADE PREGÃO PRESENCIAL SRP Nº 04/2021
NOBRES – MT

Ref.: Proposta de Venda

Prezado Senhor:

Na qualidade de Distribuidores Exclusivos dos produtos Case para o Estado de Mato Grosso, Mato Grosso do Sul, Rondônia, Acre e Amazonas, temos o prazer de submeter a apreciação de V.S.as. proposta para fornecimento do seguinte equipamento:

Equipamento: Pá Carregadeira de rodas
Modelo: W20F – Cabine Rops/Fops fechada C/ Ar Condicionado
Marca: CASE
Opcionais: Sem opcional
Maquina Nova
Ano de Fabricação 2021

IBL Máquinas
Av Júlio Domingos de Campos (Lot D Industrial), 4922 – Mapim
Varzea Grande – MT, CEP. 78142-360
Telefone (65) 3688-2121
www.casece.com.br

28.265.622/0004-03

RACINE COMÉRCIO DE MÁQUINAS LTDA

Av. Julio Domingos de Campos, nº 4922
Bairro: Mapim - CEP 78142-360

VARZEA GRANDE - MT

Pagina 1/4

PRINCIPAIS CARACTERÍSTICAS TÉCNICAS

DECLARO QUE AS CARACTERÍSTICAS DO BEM INFORMADO NO ANEXO I DO EDITAL ESTA COMPATIVEL COM OS ITENS DESCRITOS ABAIXO:

Motor Diesel FTP modelo F4GE9684T*J601, 6 cilindros, potência líquida de 142 HP e bruta de 152 HP a 2.500 RPM, transmissão Power Shift, de quatro velocidades a frente e quatro a ré, freios hidráulicos a disco em banho de óleo nas quatro rodas, direção hidráulica, pneus 17,5x25-16 lonas, caçamba de 1,91 m³, com 2403 mm de largura, cobertura metálica ROPS a prova de tombamento e FOPS a prova de queda de materiais, peso operacional de 10.500 kg, com cabine fechada com ar condicionada, com garantia de 12 meses sem limite de horas trabalhada.

PREÇO DO EQUIPAMENTO

QUANTIDADE	DESCRIÇÃO DO PRODUTO	PREÇO
01	Pá Carregadeira W20F – Cabine c/ ar condicionado (Quatrocentos e noventa e cinco mil reais)	R\$ 495.000,00

OBS: DECLARO QUE MAQUINA SERÁ POSTA NO PÁTIO DA SECRETÁRIA DE OBRAS DO MUNICÍPIO DE NOBRES/MT, COM TODAS AS DESPESAS DE TRANSPORTE E IMPOSTOS E TAXAS PAGOS.

Classificação Fiscal: 8429500

Código Fname: 3418962

INFORMAÇÕES PARA FATURAMENTO

Dados do Fabricante:

CNH Industrial Brasil Ltda.

CNPJ: 01.844.555/0020-45

Av. General David Sarnoff, 2237

Cid. Industrial – Contagem –MG

Cep: 32.210 – 900

Dados do Faturante:

Racine Comércio de Máquinas Ltda.

CNPJ: 28.265.622/0004-03

Av. Gov. Júlio Jose de Campos, 4922

Bairro Mapim – Várzea Grande-MT

Cep: 78.142-360

Fone/Fax: (65) 3688-2121

Dados Bancários do faturante:

Banco: Bradesco

Agência: 3686

Conta Corrente: 28560-9

Nome: Racine Comércio de Máquinas Ltda

CNPJ: 28.265.622/0004-03



Handwritten signatures and initials in blue ink at the bottom right of the page.

PAGAMENTO

Preço para pagamento a vista, convênio ou para financiamento.

PRAZO DE ENTREGA

Declaro que o prazo de entrega do objeto proposto é de 30 (trinta) dias, após o recebimento da ordem de fornecimento acompanhada da nota de empenho

VALIDADE DA PROPOSTA

Declaro que esta proposta é válida em todos os seus termos por 60 dias da data acima descrita.

ASSISTÊNCIA TÉCNICA

A IBL MAQUINAS possui uma equipe de técnicos treinados periodicamente nas fábricas, aptos a prestar a melhor assistência aos produtos por ela representados.

PEÇAS

Declaro que a IBL MAQUINAS possui grande estoque de peças originais, com garantia de procedência, em todas suas unidades, com a possibilidade de intercâmbio entre suas lojas, possibilitando atendimento rápido e de qualidade, com preços compatíveis com o mercado.

Os itens não disponíveis nas lojas, podem ser atendidos em 24 horas, desde que disponíveis nos estoques da fábrica.

Possuímos também estoque de pneus CNH-Case além dos óleos lubrificantes Case, cujo uso é obrigatório durante o período de garantia dos equipamentos.

GARANTIA

Declaro que os produtos CASE possuem garantia de fábrica de 1 (hum) ano, independente do número de horas trabalhadas, desde que obedecidas as revisões e utilizados óleos e filtros originais de fábrica.

Os demais termos de garantia como quilometragem relativa a deslocamento e mão de obra, e outros são regidos de acordo com manual do proprietário que será entregue no ato da entrega do bem mencionado nesta proposta.

28.265.622/0004-03

RACINE COMÉRCIO DE MÁQUINAS LTDA

Av. Julio Domingos de Campos, nº 4922
Bairro: Mapim - CEP 78142-360**VARZEA GRANDE - MT**



IBL Máquinas

Fto 132
Proc 06
Ass 2021

GRUPO IBL MAQUINAS

A IBL MAQUINAS possui unidades de negócios nas seguintes localidades:

VÁRZEA GRANDE – MT
CAMPO GRANDE – MS
ARIQUEMES – RO
RIO BRANCO – AC
MANAUS – AM
RORAIMA – RR

Sendo só , nos colocamos à disposição de V.Sas. para quaisquer esclarecimentos, subscrevemo-nos

Atenciosamente



IBL Máquinas

RACINE MAQUINAS COMÉRCIO DE MAQUINAS LTDA

Luiz Éderson Fischer

Dpto Comercial - Vendas de Máquinas
Av Julio Domingos de Campos, 4.922 – Mapim
CEP 78.140-785 - Várzea Grande/MT
Fone: (65) 3688-2121 / (65) 99306-3361/99999-7640
Luiz.fischer@ibлмаquinas.com.br
www.case.com
Antes de imprimir, pense em sua responsabilidade

[28.265.622/0004-03]

RACINE COMÉRCIO DE MÁQUINAS LTDA

Av. Julio Domingos de Campos, nº 4922
Bairro: Mapim - CEP 78142-360

[VARZEA GRANDE - MT]

Pagina 4/4

IBL Máquinas
Av Júlio Domingos de Campos (Lot D Industrial), 4922 – Mapim
Varzea Grande – MT, CEP. 78142-360
Telefone (65) 3688-2121
www.casece.com.br



Fa 133
Proc 06
Ano 2021

CASE
CONSTRUCTION

Pá Carregadeira

W20F



W20F

SINCE 1842

[Handwritten signatures and scribbles]

28.265.622/0004-03
RACINE COMÉRCIO DE MÁQUINAS LTDA
Av. Julio Domingos de Campos, nº 4922
Bairro: Mapim - CEP 78142-360
VARZEA GRANDE - MT

Fls 130

[Handwritten signature]
20.055.622/0004-03
MACHINE COMÉRCIO DE MÁQUINAS LTDA

Av. Julio Domingos de Campos, nº 4922
Bairro: Mapim - CEP 78142-360
VARZEA GRANDE - MT



[Handwritten signatures]

13x
PREP
ANO

28.265.622/0004-03

RACINE COMERCIO DE MÁQUINAS LTDA

Av. Julio Domingos de Campos, nº 4922
Bairro: Mapim - CEP 78142-360

VARZEA GRANDE - MT

***NOVA VERSÃO, COM MENOR
CUSTO OPERACIONAL E MAIOR
FACILIDADE DE MANUTENÇÃO.***

A pá carregadeira CASE W20F é líder em seu segmento, que é o mais disputado do mercado. Projetada para enfrentar as condições mais severas de trabalho, a CASE W20F destaca-se pela robustez, grande capacidade de carga e facilidade de operação.

Sua cabine é espaçosa. Com certificação ROPS/FOPS, seu *design* proporciona ampla visibilidade para o operador, com ar-condicionado, calefação, comandos simples e suaves.

A W20F é um conjunto capaz de atender a todas as suas necessidades, o que você não encontra em outra máquina. Além disso, ela oferece facilidade na manutenção e a melhor assistência técnica do mercado. A simplicidade e a facilidade de operação se encarregam de aumentar a produtividade.

Aut
e
SP

Fila 136
Proc 06
Ano 2021

TUDO JUNTO: POTÊNCIA, CONTROLE E AGILIDADE

28.265.622/0004-03

RACINE COMÉRCIO DE MÁQUINAS LTDA

Av. Julio Domingos de Campos, nº 4922
Bairro: Mapim - CEP 78142-360

VARZEA GRANDE - MT



8/1 e 1/1

28.265.622/0004-03

RACINE COMÉRCIO DE MÁQUINAS LTDA

Av. Julio Domingos de Campos, nº 4922
Bairro: Mapim - CEP 78142-360

VARZEA GRANDE - MT



CONFIABILIDADE EM QUALQUER CANTEIRO DE OBRAS

A **CASE W20F** é ágil, potente e robusta. Por isso, garante ótima produtividade nas mais severas condições de trabalho. Possui características que conferem excelente versatilidade e desempenho incomparável em qualquer operação.

A **versão fertilizante**, projetada para ambientes corrosivos, possui pintura especial, componentes e circuitos elétricos protegidos, cabine fechada com ar-condicionado e caçamba dimensionada para o manuseio de fertilizante (2,3 m³).

SISTEMA ARTICULADO

O suporte de ferramentas XT permite uma melhor visibilidade até a caçamba e fornece elevação paralela (que mantém o material em nível durante o processo de carregamento e descarga).

EXCELENTE ESTABILIDADE

O eixo traseiro da W20F oscila com um ângulo máximo de 24° graus, permitindo às rodas traseiras manter contato com o chão em terreno ondulado. Esse sistema aumenta a segurança geral e a retenção de carga.

ARTICULAÇÃO

A 40°, ela permite manobras em espaços mais curtos. Os cilindros da articulação estão localizados na parte superior do chassi para evitar choques com componentes externos. O sistema de pivô central permite que as rodas dianteiras e traseiras percorram a mesma trajetória.

TRANSMISSÃO POWERSHIFT

A **transmissão é do tipo Powershift** e tem acionamento mecânico. Esse sistema oferece neutralização para carregamento (Declutch), que é ativado através de um botão no painel. Quando ativado, basta acionar o pedal de freio para transferir, instantaneamente, mais potência do motor à carregadeira. Isso garante ciclos de levantamento mais rápidos com a caçamba cheia.

EIXOS

A **CASE W20F** vem equipada com eixos para aplicação severa. Os eixos HD dianteiro e traseiro possuem limitador de patinagem (Limited Slip), o que aumenta a produtividade, a capacidade de tração e a vida útil dos pneus. Além disso, o equipamento proporciona maior capacidade de tração em situações de pouca aderência.

FREIOS

O sistema de freios a disco em banho de óleo é acionado por pedal único e tem atuação hidráulica. Esse sistema garante melhor controle e eficiência de frenagem. Cada circuito de freio é equipado com acumulador de nitrogênio, que garante maior eficiência e segurança de frenagem, pois permite que o operador freie a máquina após o motor ter sido desligado.

Fis 138
Proc 06
Ano 2011

RUÍDO EXTERNO E MELHORIAS NA REFRIGERAÇÃO

TECNOLOGIA EGR E REFRIGERAÇÃO AVANÇADA

A pá carregadeira W20F é equipada com motor CASE/FPT N67 tecnologia MAR-I / Tier 3, mecânico, turbo, de 152 hp, que oferece torque elevado, alto desempenho e confiabilidade. Esse motor não tem componentes eletrônicos, o que torna seu *design* mais simples e diminui o custo de manutenção.

Tem-se como resultado:

- ▣ Motor mecânico com *design* simples e sem componentes eletrônicos
- ▣ Eliminação do ruído de marcha lenta e menor ruído externo
- ▣ Maior produtividade (mais torque), 13% a mais comparando com o modelo anterior (W20E)

O sistema I-EGR permite que o motor trabalhe no máximo desempenho. Isso dá aos operadores uma resposta de aceleração mais rápida, mantendo baixas temperaturas de escape e melhorando a economia de combustível em relação às versões anteriores da pá carregadeira CASE W20.

SISTEMAS DE REFRIGERAÇÃO = ALTA EFICIÊNCIA

O *design* do sistema de refrigeração é em formato de cubo. Isso garante que todos os refrigeradores tenham acesso a um ar fresco e limpo, limpa o acúmulo de detritos e facilita o acesso para a limpeza de rotina. O ventilador de reversão, opcional, minimiza ainda mais o risco de obstrução, diminuindo a necessidade de limpeza manual, e aumenta o intervalo de limpeza dos radiadores.

[28.265.622/0004-03]
RACINE COMÉRCIO DE MÁQUINAS LTDA
Av. Julio Domingos de Campos, nº 4922
Bairro: Mapim - CEP 78142-360
[VARZEA GRANDE - MT]





Fig 139
Proc 06
Alis 2021



28.265.622/0004-03

RACINE COMERCIO DE MAQUINAS LTDA

Av. Julio Domingos de Campos, nº 4922
Bairro: Mapim - CEP 78142-360

VARZEA GRANDE - MT

COOLING BOX DA W20F

O *cooling box* CASE está localizado na parte traseira da máquina. Um ventilador, hidraulicamente orientado, oferece um excelente acesso a todos os radiadores. Painéis laterais removíveis fornecem acesso para os componentes do motor para linha de chão e manutenção de rotina.

87

28.265.622/0004-03

RACINE COMÉRCIO DE MÁQUINAS LTDA

Av. Julio Domingos de Campos, nº 4922

Bairro: Mapim - CEP 78142-360

VARZEA GRANDE - MT

Fis 140

Proc 06

Ano 2021

COMPARTIMENTO DO OPERADOR

MAIS SIMPLICIDADE E VISIBILIDADE

A cabine da CASE W20F é espaçosa, simples e oferece ampla visibilidade em todas as direções. Montada no chassi dianteiro, acompanha o movimento da máquina, proporcionando melhor visibilidade da carga e maior precisão no trabalho. A segurança é garantida pela estrutura ROPS/FOPS, que protege o operador em caso de capotamento e de queda de objetos sobre a cabine.

FÁCIL ACESSO A TUDO

- 1 Cabine ROPS/FOPS
- 2 Freio de Estacionamento
- 3 Alavancas
- 4 Painel
- 5 Ar-Condicionado
- 6 Chave Geral
- 7 Filtro de Ar

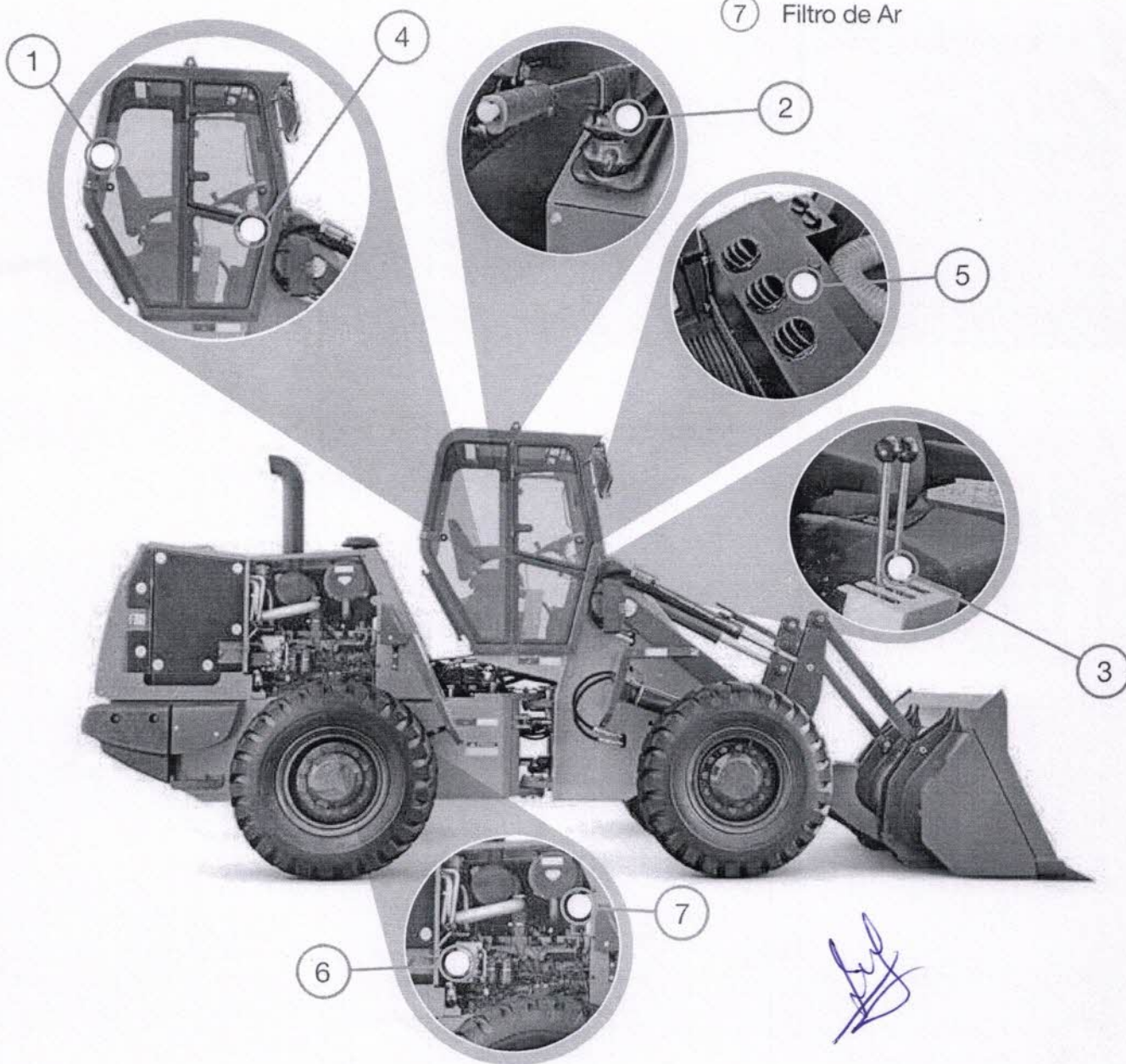

MANUTENÇÃO

A **CASE W20F** possui um novo *design* que facilita o acesso ao compartimento do motor através de 2 portas articuladas e sem a necessidade de remoção. Essa facilidade de acesso reduz o tempo de manutenção em até 4 vezes, se comparado às versões anteriores. Como item de série, oferece o novo *cooling box*; como opcional, o novo ventilador reversível.

- **Aumento do intervalo de limpeza dos radiadores, 4 vezes maior**
- **Melhor acesso e eficiência. Todos os radiadores recebem ar fresco**
- **Maior capacidade de refrigeração, o que aumenta a vida útil dos componentes e melhora o desempenho**
- **Tempo de manutenção 4 vezes menor**
- **Manutenção mais fácil da categoria**
- **Maior liquidez e valor de revenda da categoria**

28.265.622/0004-03

RACINE COMERCIO DE MÁQUINAS LTDA

Av. Julio Domingos de Campos, nº 4922
Bairro: Mapim - CEP 78142-360

VARZEA GRANDE - MT

Fis. 141
Proc. 06
Ano 2011

FÁCIL ACESSO A TUDO

- 8 Porta de Acesso
- 9 Caixas de Baterias
- 10 Abastecimento Diesel
- 11 Contrapeso
- 12 Caçambas Standard (1,91 m³)
Versão Fertilizante (2,30 m³)

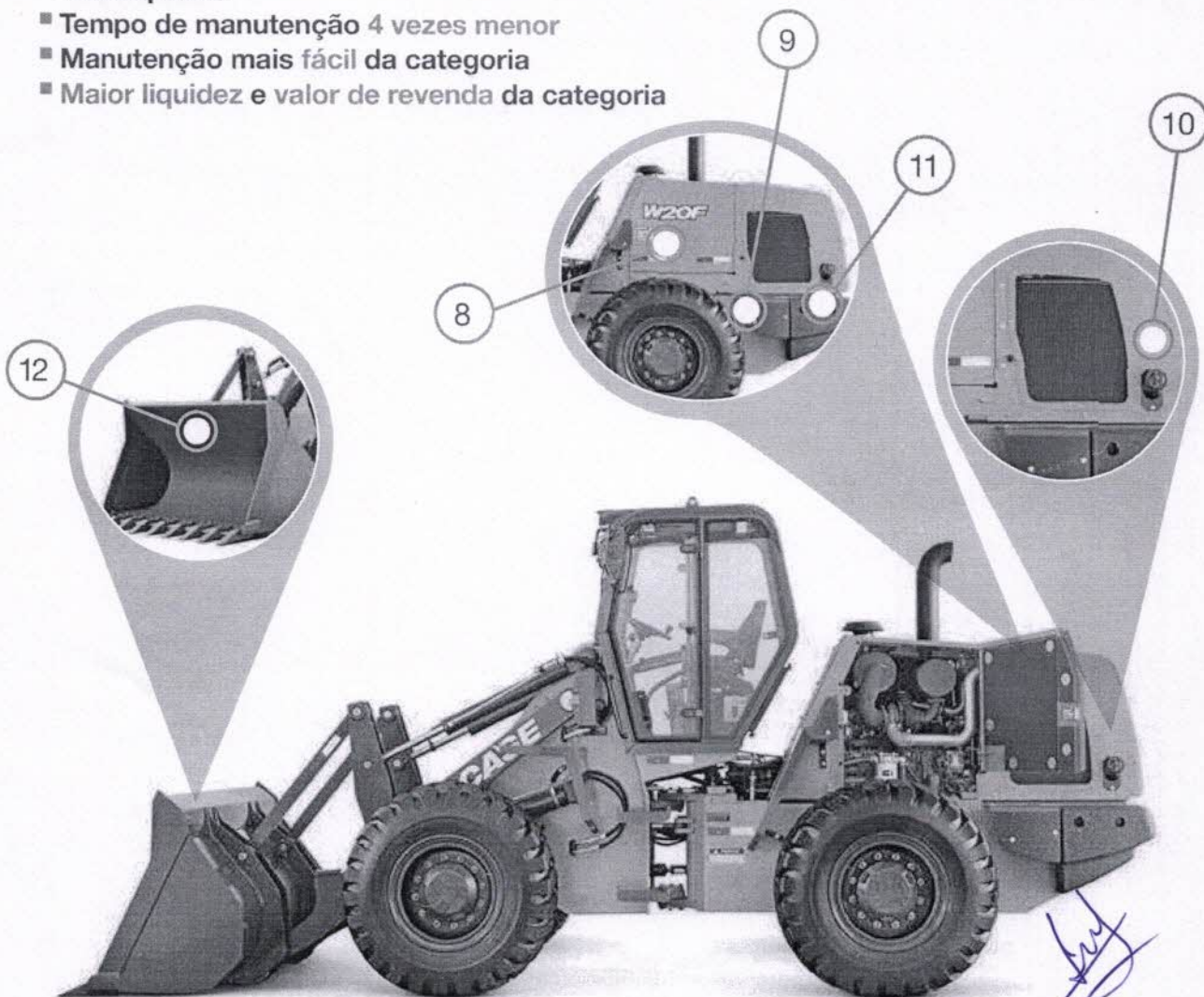

Handwritten signatures and initials in blue ink at the bottom of the page.

Fls. 147
Folha 06
ANO 2021

Oferecer as melhores máquinas e serviços na área de construção é muito importante para a CASE. E estar ao lado do cliente para garantir uma assistência técnica de qualidade, quando ele precisar, é um compromisso.

O CASE Care é um programa único que abriga vários serviços, que vão desde a manutenção preventiva e corretiva da sua máquina até o gerenciamento de frotas via satélite.

[Handwritten signature]
28.265.622/0004-03

RACINE COMERCIO DE MÁQUINAS LTDA

Av. Julio Domingos de Campos, nº 4922
Bairro: Mapim - CEP 78142-360

VARZEA GRANDE - MT

CASE CASE CARE

[Handwritten marks]

147

O CASE CARE TEM SOLUÇÕES COMPLETAS PARA SUA OBRA E SUAS NECESSIDADES DE PRODUTIVIDADE E SEGURANÇA.

Por entender a importância de uma maior disponibilidade de seu equipamento, a CASE oferece o programa de monitoramento de fluidos SystemGuard®. Esse programa verifica e monitora a saúde interna dos componentes da máquina.

O também disponibiliza treinamento on-line e gratuito para operadores de toda a linha CASE, com conhecimentos práticos e teóricos, para garantir os melhores resultados.

Acesse o portal www.casece.com.br e conheça os diversos tipos de serviços que o CASE Care oferece para cuidar com carinho da sua máquina.

Procure o seu concessionário CASE. Lá você encontra suporte técnico e orientação especializada para os melhores resultados e rentabilidade de seu negócio.

28.265.622/0004-03

RACINE COMÉRCIO DE MÁQUINAS LTDA

Av. Julio Domingos de Campos, nº 4922
Bairro: Mapim - CEP 78142-360

VARZEA GRANDE - MT



Handwritten signatures and initials in blue ink at the bottom of the page.

28.265.622/0004-03

RACINE COMERCIO DE MÁQUINAS LTDA

Av. Julio Domingos de Campos, nº 4922
Bairro: Mapim - CEP 78142-360

VARZEA GRANDE - MT

Fis 144

Proc 06

Ano 2011

ESPECIFICAÇÕES E DIMENSÕES

ESPECIFICAÇÕES W20F	Caçamba de 1,72 m³ (2.25 yd³) Braço XT Dentes	Caçamba de 1,91 m³ (2.5 yd³) Braço XT Dentes	Caçamba de 2,3 m³ (3 yd³) Braço XT Bordas aparafusadas
Motor	CASE/FPT F4GE9684T*J601	CASE/FPT F4GE9684T*J601	CASE/FPT F4GE9684T*J601
Certificação de Emissões	Mar-I / Tier 3	Mar-I / Tier 3	Mar-I / Tier 3
Cilindrada - l (cm³)	6,7 (6.700)	6,7 (6.700)	6,7 (6.700)
Cilindros	6	6	6
Potência Bruta - hp (kW)	152 (113)	152 (113)	152 (113)
Torque Bruto - Nm (kgf.m)	556 (56.7)	556 (56.7)	556 (56.7)
Transmissão - Velocidades F/R	4/4	4 / 4	4 / 4
Peso Operacional - kg (lb)	9.959 (21,955)	10.050 (22,156)	10.133 (22,339)
Força de Escavação - kg (lb)	8.064 (17,778)	8.126 (17,914)	7.309 (16,113)
Carga de tombamento/giro 40° - kg (lb)	6.016 (13,263)	6.108 (13,465)	5.984 (13,192)
Caçamba - m³ (yd³) Capacidade rasa	1,42 (1.85)	1,60 (2.09)	1,90 (2.48)
Caçamba - m³ (yd³) Capacidade nominal SAE - coroadas	1,72 (2.25)	1,91 (2.5)	2,30 (3.0)
Densidade Máxima do Material ISO - kg/m³ (lb/yd³)	1.749 (2,948)	1.599 (2,695)	1.301 (2,192)
DIMENSÕES W20F	Caçamba de 1,72 m³ (2.25 yd³) Braço XT Dentes	Caçamba de 1,91 m³ (2.5 yd³) Braço XT Dentes	Caçamba de 2,3 m³ (3 yd³) Braço XT Bordas aparafusadas
Altura máxima até o topo da cabine ROPS - mm (ft in)	3.204 (10' 6")	3.204 (10' 6")	3.204 (10' 6")
Altura até o pino de articulação totalmente levantada - mm (ft in)	3.561 (11' 8")	3.561 (11' 8")	3.561 (11' 8")
Altura máxima de descarga a 45° - mm (ft in)	2.384 (7' 9")	2.392 (7' 10")	2.314 (7' 7")
Altura Operacional - mm (ft in)	4.676 (15' 4")	4.795 (15' 8")	4.879 (16')
Alcance da caçamba totalmente elevada, despejo 45° - mm (ft in)	994 (3' 3")	988 (3' 2")	1.045 (3' 5")
Distância entre rodas - mm (ft in)	2.743 (8' 11")	2.743 (8' 11")	2.743 (8' 11")
Comprimento total - mm (ft in)	6.938 (22' 9")	6.928 (22' 8")	7.025 (23')
Distância livre do solo - mm (ft in)	439 (1' 5")	439 (1' 5")	439 (1' 5")
Largura total sem caçamba - mm (ft in)	2.360 (7' 8")	2.360 (7' 8")	2.360 (7' 8")
Ângulo de saída - graus	30°	30°	30°



No 145
Proc 00
Ass 201

SUORTE OFERECIDO COMO PADRÃO

SOLUÇÕES MAIS SÓLIDAS DE SUORTE AO PRODUTO

Seu concessionário CASE sabe como você pode maximizar o investimento e tempo de atividade do seu equipamento – com peças originais, serviço especializado e uma variedade completa de soluções de suporte ao produto da CASE.

Os concessionários CASE têm acesso exclusivo à ferramenta de diagnóstico Electronic Service Tool (EST), que rapidamente identifica problemas na máquina. Solicite mais informações ao seu concessionário.

28.265.622/0004-03

RAGINE COMERCIO DE MAQUINAS LTDA

Av. Julio Domingos de Campos, nº 4922
Bairro: Mapim - CEP 78142-360

VARZEA GRANDE - MT

OPÇÕES FINANCEIRAS FLEXÍVEIS

Programas de financiamento especializados colocam você no banco do operador de um equipamento CASE, enquanto garantias incríveis e planos de proteção abrangentes asseguram que seu equipamento esteja protegido. Tudo isso através do Banco CNH Industrial Capital, o Banco CASE. Como a única empresa financeira dedicada à CASE, oferecemos produtos e serviços sólidos desenvolvidos de acordo com as suas necessidades específicas. E somos os únicos apoiados pelos prestativos profissionais de serviços do seu concessionário CASE.

Ph 146
126



W2

[Handwritten signature]
28.265.622/0004-03

RACINE COMERCIO DE MAQUINAS LTDA

Av. Julio Domingos de Campos, Tr 4972
Bairro: Mapim - CEP 78142-360

VARZEA GRANDE - MT

[Handwritten marks and signatures]

148
06
271



28.265.622/0004-03

RACINE COMERCIO DE MAQUINAS LTDA

Av. Julio Domingos de Campos, n° 4922
Bairro: Mapim - CEP 78142-360

VARZEA GRANDE - MT

8/

⊙

1

Handwritten signature

Fila 148
 Proc 06
 Ano 2011

CASE
 CONSTRUCTION

PÁ CARREGADEIRA W20F



CASE Customer Assistance
0800-727-2273

Quem é cliente CASE conta com um canal de comunicação direto com a marca. É o CASE Customer Assistance, um programa de atendimento diferenciado, com a agilidade que você precisa e a qualidade que você merece. Portanto, onde você estiver e precisar da CASE, é só ligar. Estamos ligados em você 24 horas por dia, sete dias por semana. CASE Customer Assistance. Com você onde você estiver.

A CASE reserva-se o direito de implantar melhorias no projeto e alterações nas especificações a qualquer momento, sem contrair nenhuma obrigação de instalá-las em unidades vendidas anteriormente. As especificações, descrições e materiais ilustrativos aqui contidos refletem corretamente os dados conhecidos na data da publicação, mas podem variar de região para região e estão sujeitos a alteração sem prévio aviso. As ilustrações podem incluir equipamentos opcionais e acessórios e podem não incluir todos os equipamentos padrão.

Os equipamentos CASE Construction e os motores CASE/FPT são fabricados pela mesma empresa: CNH Industrial Ltda.

CCEP0010 - 5/2018

COMUNICAÇÕES AMÉRICA LATINA

Fábricas:

Contagem - Minas Gerais - Brasil
 Av. General David Sarnoff, 2.237
 Inconfidentes - CEP 32210-900
 Tel.: +55 31 2104-3392

Sorocaba - São Paulo - Brasil
 Av. Jerome Case, 1.801
 Eden - CEP 13087-220
 Tel.: +55 15 3334-1700

[Handwritten signature]
28.265.622/0004-03

RACINE COMÉRCIO DE MÁQUINAS LTDA

Av. Julio Domingos de Campos, nº 4922
 Bairro: Mapim - CEP 78142-360

VARZEA GRANDE - MT



[Handwritten initials]

[Handwritten signature]

PÁ CARREGADEIRA

MOTOR

Marca	CASE/FPT
Modelo	F4GE9684T*J601
Tipo	4 tempos, turboalimentado, Certificação Tier 3 / MAR-1
Cilindros	6
Diâmetro/Curso	104 x 132 mm
Cilindrada	6,7 l
Injeção de combustível	Direta
Combustível	Diesel
Filtro de combustível	Cartucho de fluxo total, rosqueado, descartável
Filtro de ar	Duplo elemento tipo seco
Filtro de óleo	Elemento descartável
Módulo de refrigeração de montagem traseira	
Elementos de refrigeração externos de montagem independente	
Radiador	
Tipo de núcleo	Em linha, 9 aletas/polegada
Fileiras de tubos	5
Ventilador	
Tipo	Sucção, 8 pás
Diâmetro	711 mm
Bomba de água	
Tipo	Integral
Potência	
Potência a 2.500 rpm	
Bruta (ISO 14396)	152 hp (113 kW)
Líquida (SAE J1349)	142 hp (106 kW)
Torque	
Torque máximo a 1.500 rpm	
Bruto (ISO 14396)	556 Nm (56.7 kgf.m)

TREM DE FORÇA

Transmissão		
Tipo Power Shift com quatro marchas à frente e à ré, comandada através de duas alavancas, sendo uma para marchas e outra para reversão. Dispositivo de desengate da transmissão ao acionar o pedal de freio (DeClutch).		
Conversor de torque		
Tipo simples, estágio integrado à transmissão, com relação de stall 3,10:1 276 Nm a 2.604 rpm		
Relação de marcha		
	Frente	À ré
1ª	4,835	4,835
2ª	2,286	2,286
3ª	1,319	1,319
4ª	0,732	0,732
Eixos (dianteiro e traseiro)		
Redutores finais externos, por planetárias, com pinos roletados. Eixo dianteiro fixo e eixo traseiro com oscilação total de 24° (total).		
Eixos		
	Frontal	Traseiro
Relação do diferencial	3,22	3,10
Relação do planetário	6,00	6,23
Relação de redução final do eixo	19,33	19,31
Velocidade de deslocamento (km/h)		
Marchas	À frente	À ré
1ª	6,5	6,5
2ª	13,4	13,3
3ª	22,6	22,0
4ª	36,7	37,1

SISTEMA ELÉTRICO

Tensão	24 V
Bateria (2)	12 V
Alternador	70 A

SISTEMA HIDRÁULICO

Bomba	
Dupla de engrenagens, em tandem, acionada pelo conversor de torque.	
Vazão	181,7 l/min (48 gpm) a 2.550 rpm
Pressão de alívio principal	156 bar (2.263 psi)
Válvula de comando	
Centro aberto, circuito série paralelo, com detentores magnéticos	
Direção	
Bomba hidráulica de engrenagens, acionada pelo conversor de torque.	
Vazão	87 l/min (23 gpm) a 2.500 rpm
Pressão de alívio da direção	137,9 bar (2.000 psi)
Filtragem	
Dois filtros de 10 micra, com vazão total, tipo elemento descartável na linha de retorno.	
Reservatório	
Selado, pressurizado com fluxo positivo na entrada da bomba, evitando contaminação do óleo.	

Fls 150
Proc 06
Ano 2021

CARREGADEIRA

Caçamba comandada por duas alavancas, uma para levantar e baixar o braço e outra para recuar e descarregar a caçamba

Controle automático de altura

Desconexão da transmissão através do pedal do freio (Declutch)

COMPARTIMENTO DO OPERADOR

Cabine fechada ROPS/FOPS (ISO 3471, ISO 3449)

Ar-condicionado

Faróis auxiliares dianteiros

Limpador do vidro dianteiro com 2 velocidades

Temporizador e esguicho de água

Assento de vinil com ajuste de altura e carga, suspensão mecânica e reclinável

Apoia-braço

Cinto de segurança

2 alavancas de controle

Direção hidráulica

Coluna de direção

Botão manopla no volante

Espelhos retrovisores externos

Mudança de marchas F / N / R

CILINDROS

Cilindros

De dupla ação, com hastes cromadas e temperadas, para aumentar a resistência e evitar a corrosão.

Cilindro de levantamento [2]

Diâmetro de cilindro	127 mm
Diâmetro da haste	63,5 mm
Curso	765 mm

Cilindro de caçamba [2]

Diâmetro de cilindro	102 mm
Diâmetro da haste	51 mm
Curso	720 mm

Cilindro [2] – dupla ação

Diâmetro de cilindro	76 mm
Diâmetro da haste	38 mm
Curso	381 mm

INSTRUMENTAÇÃO

Mostradores/Medidores

Tacômetro

Sentido de direção selecionado F / N / R

Temperatura do líquido de refrigeração do motor

Pressão de óleo do motor

Nível de combustível

Temperatura do óleo da transmissão

Indicador de carga da bateria

Horímetro

Luz rotativa*

Luzes de trabalho

Pressão do freio

Ar-condicionado

Indicador de restrição para:

filtro de óleo hidráulico

filtro de ar

Alertas sonoros para funções vitais

Alerta de ré

Buzina

*Opcionais

28.265.622/0004-03

RACINE COMÉRCIO DE MÁQUINAS LTDA

Av. Julio Domingos de Campos, n° 4922
Bairro: Mapim - CEP 78142-360

VARZEA GRANDE - MT

Fla 151
 Proc 06
 Ano 2024

TEMPO DE CICLO

Ciclos do sistema hidráulico, caçamba com carga nominal:	
Elevar a caçamba com carga nominal	6,2 s
Descarregar a caçamba com carga nominal	1,9 s
Baixar	
Com potência	4,9 s
Em flutuação	5,7 s
Total	13,0 s

CAPACIDADES

Reservatório de combustível	173 l
Cárter do motor	14,5 l
Óleo do motor com filtro	15,3 l
Sistema de arrefecimento	25 l
Reservatório de água	1,5 l
Transmissão	28 l
Reservatório hidráulico	75 l
Sistema hidráulico total	131 l
Eixo: diferencial e extremidade	21,1 l

PESO OPERACIONAL

Unidade equipada com cabine ROPS/FOPS e ar-condicionado, contrapeso, pneus 17,5x25 16 lonas L3, caçamba multiúso de 1,91 m³ (2,5 jd³) com dentes, reservatório de combustível cheio e operador de 80 kg (176 lb) 10.050 kg (22.156 lb)

FREIOS

Freio hidráulico, discos múltiplos em banho de óleo nas quatro rodas, proporcionando maior eficiência de frenagem e maior durabilidade, mesmo em ambientes altamente corrosivos e abrasivos.

O circuito de freio dianteiro é independente do freio traseiro.

Freio de estacionamento a tambor, montado no eixo de saída da transmissão, acionado por alavanca.

A luz de advertência no painel indica quando o freio de estacionamento está aplicado.

DIREÇÃO

Direção hidráulica, com articulação de pivô central, que permite que as rodas traseiras sigam a mesma trajetória das rodas dianteiras.

Ângulo de articulação (cada lado) 40°

Orbitrol possibilita 3,5 voltas - batente a batente

[Handwritten signature]

[Handwritten signature]

28.265.622/0004-03
 RACINE COMERCIO DE MÁQUINAS LTDA

Av. Julio Domingos de Campos, nº 4922
 Bairro: Mapim - CEP 78142-360

VARZEA GRANDE - MT

DIMENSÕES OPERACIONAIS - COM PNEUS

Fls 152
Proc 06
Ano 2011

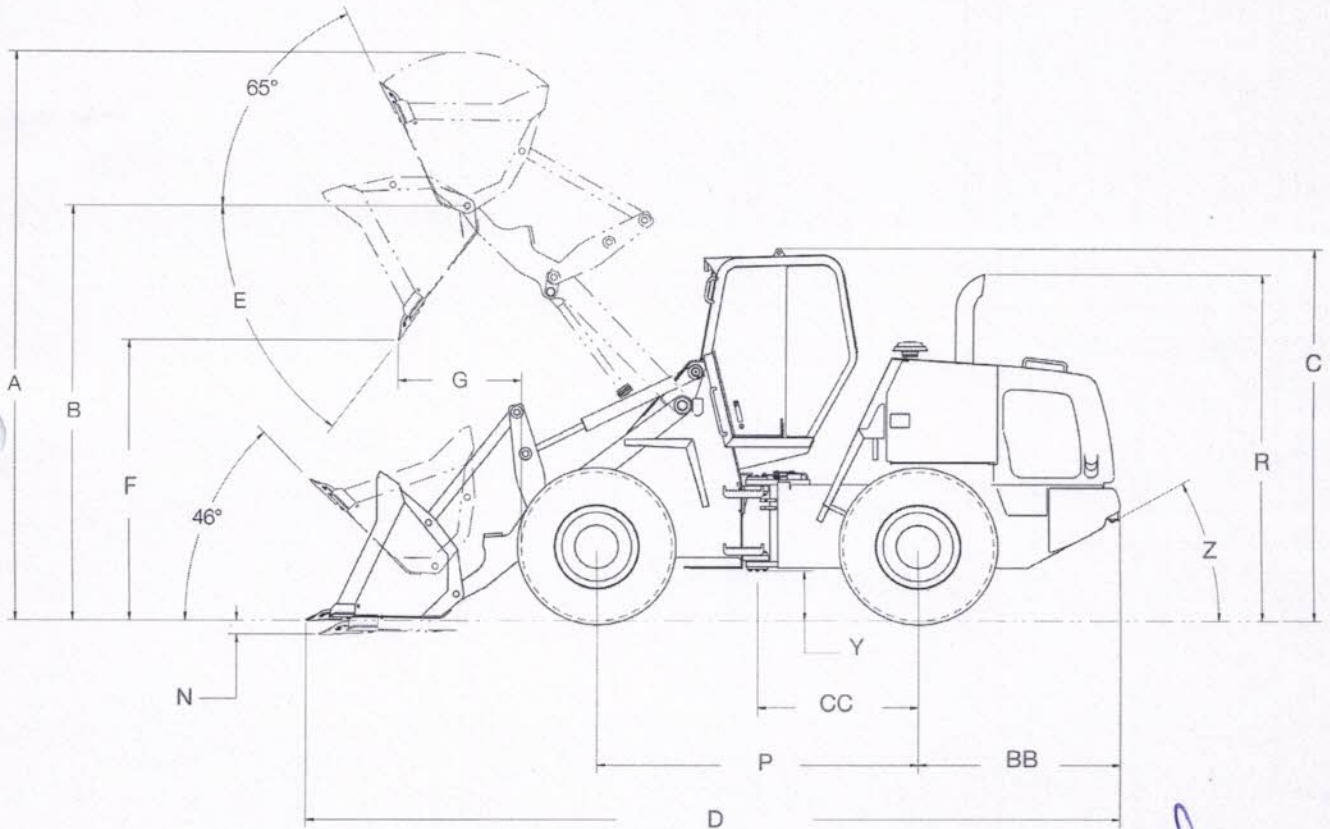
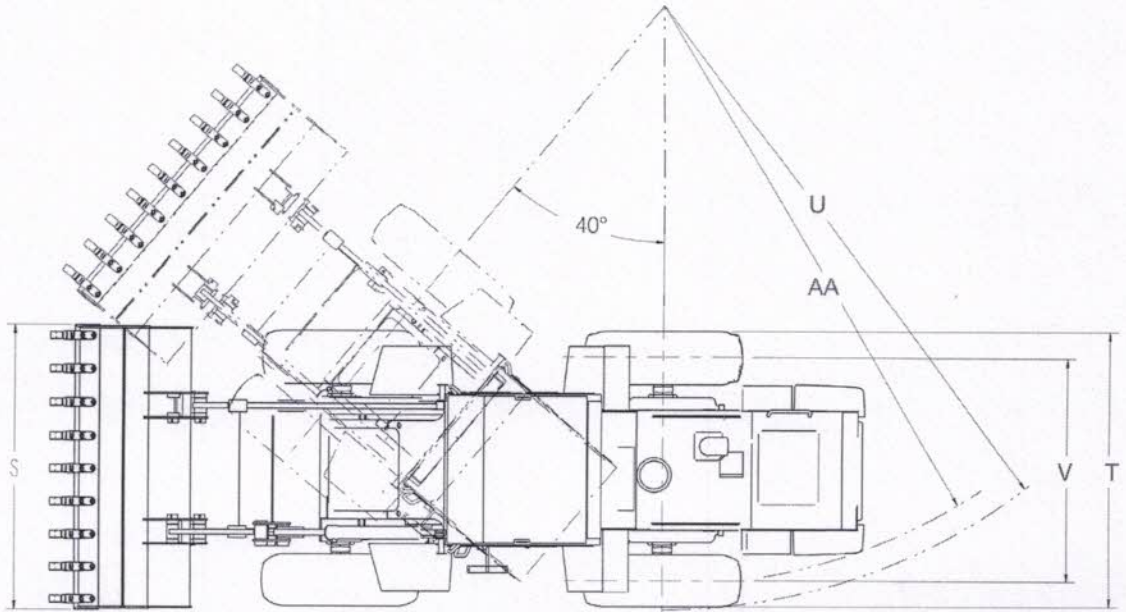

[Handwritten signature]

[Handwritten initials]

28.265.622/0004-03

RACINE COMÉRCIO DE MÁQUINAS LTDA

Av. Julio Domingos de Campos, nº 4922
Bairro: Mapim - CEP 78142-360

VARZEA GRANDE - MT

DESEMPENHO

File 153
 Page 06
 Ass 2021

	Caçambas de 1,72 m ³ (2,25 yd ³) Braço XT Dentes	Caçambas de 1,91 m ³ (2,5 yd ³) Braço XT Dentes	Caçambas de 2,3 m ³ (3,0 yd ³) Braço XT Bordas aparafusadas
C. Altura máxima até o topo da cabine	3.204 mm	3.204 mm	3.204 mm
R. Altura máxima até o tubo de exaustão	2.974 mm	2.974 mm	2.974 mm
P. Distância entre rodas	2.743 mm	2.743 mm	2.743 mm
Y. Distância livre do solo	439 mm	439 mm	439 mm
Z. Ângulo de saída	30°	30°	30°
T. Largura total sem caçamba	2.360 mm	2.360 mm	2.360 mm
V. Largura entre linhas de centro dos pneus	1.880 mm	1.880 mm	1.880 mm
AA. Diâmetro de giro (fora do contrapeso)	8.906 mm	8.906 mm	8.906 mm
Oscilação do eixo traseiro	24°	24°	24°
Caçamba – capacidade rasa	1,42 m ³ (1.85 jd ³)	1,60 m ³ (2.09 jd ³)	1,90 m ³ (2.48 jd ³)
Caçamba – capacidade nominal SAE – coroada	1,72 m ³ (2.25 jd ³)	1,91 m ³ (2.5 jd ³)	2,30 m ³ (3 jd ³)
S. Largura da caçamba	2.472 mm	2.403 mm	2.403 mm
Peso da caçamba	727 kg	818 kg	901 kg
A. Altura operacional	4.676 mm	4.795 mm	4.879 mm
B. Altura até o pino de articulação totalmente levantada	3.561 mm	3.561 mm	3.561 mm
D. Comprimento total	6.938 mm	6.928 mm	7.025 mm
E. Ângulo de descarga à altura máxima	59°	54°	54°
F. Altura máxima de descarga a 45°	2.384 mm	2.392 mm	2.314 mm
G. Alcance da caçamba totalmente elevada, despejo 45°	994 mm	988 mm	1.045 mm
Carga operacional	3.008 kg	3.054 kg	2.992 kg
Densidade máxima do material	1.749 kg/m ³	1.599 kg/m ³	1.301 kg/m ³
Carga de tombamento: linha reta	7.422 kg	7.551 kg	7.420 kg
giro 40°	6.016 kg	6.108 kg	5.984 kg
Capacidade hidráulica de levante à altura máxima	5.468 kg	5.468 kg	5.392 kg
Força de desagregação com cilindro de descarga	8.064 kg	8.126 kg	7.309 kg
L. Fechamento máximo em posição de transporte	46°	46°	46°
M. Fechamento máximo na altura máxima	650 mm	650 mm	650 mm
N. Profundidade de escavação	97 mm	97 mm	97 mm
U. Diâmetro de giro da carregadeira posição de transporte	9.896 mm	9.896 mm	9.896 mm
BB. Distância entre o eixo traseiro e o contrapeso	1.713 mm	1.713 mm	1.713 mm
CC. Distância entre o centro das articulações e o eixo traseiro	1.317,5 mm	1.317,5 mm	1.317,5 mm
Força de escavação	8.064 kg	8.126 kg	7.309 kg
Peso operacional	9.959 kg	10.050 kg	10.133 kg

Observação: todas as especificações são baseadas em unidades com cabine fechada ROPS/FOPS com ar-condicionado, pneus 17,5 x 25, L3 – 16 lonas, com pressão recomendada, peso do operador de 80 kg (175 lb) e combustível.

28.265.622/0004-03

RACINE COMÉRCIO DE MÁQUINAS LTDA

Av. Julio Domingos de Campos, nº 4922
Bairro: Mapim - CEP 78142-360

VARZEA GRANDE - MT



EQUIPAMENTO PADRÃO

Compartmento do operador

(Veja a página 2)

Motor

CASE/FPT com certificação Tier 3 / MAR-1
Turboalimentado, diesel
Tensionador da correia do alternador
Sistema integrado de arrefecimento
Ventilador de acionamento hidráulico
Filtro de combustível com coletor de água
Filtro de ar com duplo elemento
Alternador de 70A
Baterias(2) 12V

Carregadeira

Braços com cilindros em linha (XT)
Comando de duas alavancas para levantamento e descarga
Controle automático de altura
Indicador de posição da caçamba

Trem de força

Tração nas 4 rodas
Transmissão PowerShift, com opção de mudança manual ou automática com 4 velocidades à frente e 4 à ré
Conversor de torque
Eixos Heavy Duty dianteiro e traseiro
Diferenciais com dispositivo de deslizamento limitado
Desacoplamento hidráulico da transmissão (DeClutch)
Redutores finais externos
Freio a disco em banho de óleo hidráulico
Freio de estacionamento com acionamento manual (cabo)
Sistema de refrigeração do óleo transmissão

Sistema hidráulico

Direção tipo orbital
Resfriador de óleo de fluxo total
2 alavancas com:
Limitador de altura
Retorno à escavação
Engates rápidos para diagnósticos

Diversos

2 faróis dianteiros (alto/baixo)
2 faróis de trabalho na cabine dianteiros e traseiros
2 lanternas traseiras e luzes de freio
Contrapeso
Buzina
Alarme de marcha à ré
Silencioso
Pino para reboque
Para-lamas dianteiros e traseiros
Barra de travamento da articulação

Pneus

17,5 x 25 - 16 lonas L3
Três peças aro 14"

EQUIPAMENTO OPCIONAL

Pneus

17,5 x 25 - 12 lonas L2
17,5 x 25 - 16 lonas L3

Aros

Aro monopeça 14"

Outros

Joystick
Terceira função hidráulica (3 alavancas)
Filtro de ar Heavy Duty
Caixa de ferramentas
Telemetria
Sinalizador giratório
Ventilador hidráulico reversível
Caçambas (veja tabela de desempenho)
Kit de emplacamento
Caçambas com dentes e segmentos aparafusados
Monitoramento computadorizado via satélite

Versão especial

Versão para ambientes corrosivos
Peças com quinas chanfradas e com pintura especial para proteção contra ambientes corrosivos
Aplicação de verniz especial em toda a superfície da máquina para proteção extra
Caçamba dimensionada para a movimentação de fertilizante
Proteção especial para terminais elétricos
Tubos com tratamento superficial extra para maior durabilidade
Tensionador da correia automático
Alternador de 70A
(2) baterias de 12V
Filtro de ar com duplo elemento

A configuração da máquina *standard* e seus opcionais poderão variar de acordo com o mercado em que a CASE atua.

28 265.622/0004-03

RACINE COMERCIO DE MAQUINAS LTDA

Av. Julio Domingos de Campos, nº 4922
Barro: Mapim - CEP 78142-360

VARZEA GRANDE - MT

28.265.622/0004-03

Fis 155
Proc 06
Ass 2021

RACINE COMÉRCIO DE MÁQUINAS LTDA

Av. Julio Domingos de Campos, nº 4022
Bairro: Mapim - CEP 78142-360

VARZEA GRANDE - MT

SELEÇÃO DE CAÇAMBAS

O gráfico é orientado em termos de dimensionamento de caçambas, com base na densidade dos materiais e em condições de trabalho médias. Fatores adicionais, como pneus, contrapeso, terreno, clima e opcionais devem ser considerados ao escolher a caçamba.

Para determinar o tamanho ideal da caçamba:

- 1 - Determine a densidade do material a manusear usando a tabela de Densidade de Material.
- 2 - Localize a densidade na coluna (sistema americano ou métrico) perto da ilustração de seleção de caçamba do modelo correspondente.
- 3 - Acompanhe a densidade ao longo da sua linha horizontal para encontrar a(s) caçamba(s) que pode(m) ser usada(s) para aquela densidade de material.

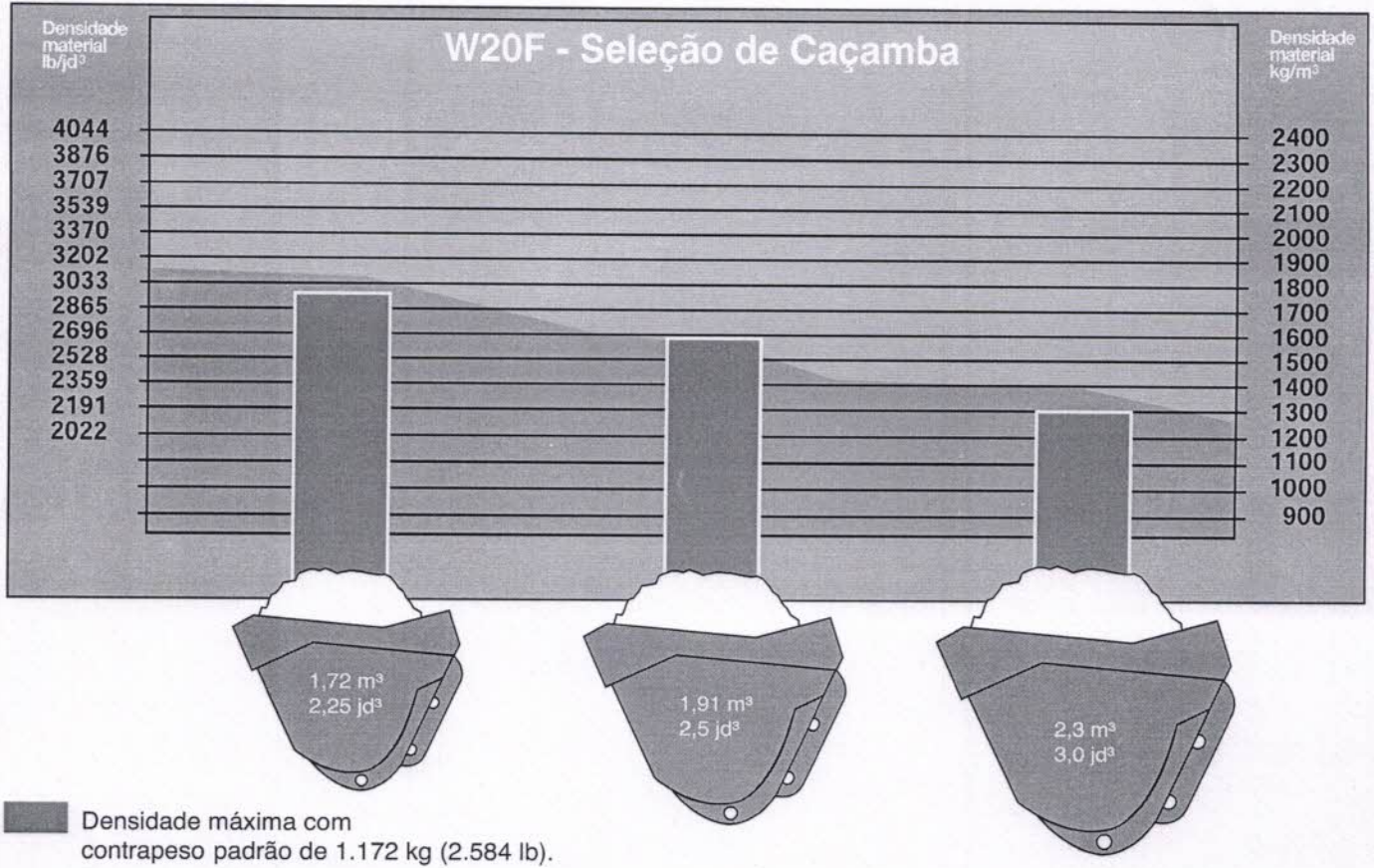

DENSIDADE DOS MATERIAIS

Material	Densidade
Carbonato de cálcio	1.250 kg/m³
Argila	
Natural	1.600 kg/m³
Seca	1.480 kg/m³
Molhada	1.660 kg/m³
Com cascalho, seca	1.420 kg/m³
Com cascalho, molhada	1.540 kg/m³
Carvão	
Antracita, britado	1.100 kg/m³
Betuminoso, britado	830 kg/m³
Granito, britado	1.660 kg/m³
Xisto	1.250 kg/m³
Escória, em pedaços	1.750 kg/m³

Material	Densidade
Cascalho	
Seco	1.510 kg/m³
Cascalho, areia empedrada	1.930 kg/m³
Seco, de 1/2" a 2"	1.690 kg/m³
Molhado, de 1/2" a 2"	2.020 kg/m³
Calcário britado	1.540 kg/m³
Areia	
Seca	1.420 kg/m³
Seca, de 1/2" a 2"	1.840 kg/m³
Com cascalho, seca	1.720 kg/m³
Com cascalho, molhada	2.020 kg/m³
Arenito, em pedaços	1.250 kg/m³
Pedra, britada	1.600 kg/m³

(Handwritten signatures and initials in blue ink)



[Handwritten signature]
28.265.622/0004-03

RACINE COMERCIO DE MÁQUINAS LTDA

Av. Julio Domingos de Campos, nº 4922
Bairro: Mapim - CEP 78142-360

VARZEA GRANDE - MT



SiteWatch™

Sistema de monitoramento de frota computadorizado via celular ou satélite

A CASE reserva-se o direito de implantar melhorias no projeto e alterações nas especificações a qualquer momento, sem contrair nenhuma obrigação de instalá-las em unidades vendidas anteriormente. As especificações, descrições e materiais ilustrativos aqui contidos refletem corretamente os dados conhecidos na data da publicação, mas podem variar de região para região e estão sujeitos a alteração sem prévio aviso. As ilustrações podem incluir equipamentos opcionais e acessórios e podem não incluir todos os equipamentos padrão.

Os equipamentos CASE Construction e os motores CASE/FPT são fabricados pela mesma empresa: CNH Industrial Ltda.

CCEPO031 - 8/2018 - Impresso no Brasil

CaseCE.com.br



Fábricas

Contagem - Minas Gerais - Brasil
Av. General David Sarnoff, 2.237
Inconfidentes - CEP 32210-900
Tel.: +55 31 2104-3392

Sorocaba - São Paulo - Brasil
Av. Jerome Case, 1.801
Éden - CEP 18087-220
Tel.: +55 15 3334-1700

[Handwritten signatures]

COMUNICAÇÕES AMÉRICA LATINA ©

4

Fis 157
Proc 06
Ano 2021

18
4

July

4

4

July

July

4



REPÚBLICA FEDERATIVA DO BRASIL

CADASTRO NACIONAL DA PESSOA JURÍDICA

NÚMERO DE INSCRIÇÃO 28.265.622/0004-03 FILIAL	COMPROVANTE DE INSCRIÇÃO E DE SITUAÇÃO CADASTRAL	DATA DE ABERTURA 14/09/2017
NOME EMPRESARIAL RACINE COMERCIO DE MAQUINAS LTDA		
TÍTULO DO ESTABELECIMENTO (NOME DE FANTASIA) IBL MAQUINAS		PORTE DEMAIS
CÓDIGO E DESCRIÇÃO DA ATIVIDADE ECONÔMICA PRINCIPAL 46.62-1-00 - Comércio atacadista de máquinas, equipamentos para terraplenagem, mineração e construção; partes e peças		
CÓDIGO E DESCRIÇÃO DAS ATIVIDADES ECONÔMICAS SECUNDÁRIAS 33.14-7-17 - Manutenção e reparação de máquinas e equipamentos de terraplenagem, pavimentação e construção, exceto tratores 45.30-7-05 - Comércio a varejo de pneumáticos e câmaras-de-ar 45.30-7-06 - Representantes comerciais e agentes do comércio de peças e acessórios novos e usados para veículos automotores 46.19-2-00 - Representantes comerciais e agentes do comércio de mercadorias em geral não especializado 46.61-3-00 - Comércio atacadista de máquinas, aparelhos e equipamentos para uso agropecuário; partes e peças		
CÓDIGO E DESCRIÇÃO DA NATUREZA JURÍDICA 206-2 - Sociedade Empresária Limitada		
LOGRADOURO AV JULIO DOMINGOS DE CAMPOS (LOT D INDUSTRIAL)	NÚMERO 4922	COMPLEMENTO *****
CEP 78.142-360	BAIRRO/DISTRITO MAPIM	MUNICÍPIO VARZEA GRANDE
		UF MT
ENDEREÇO ELETRÔNICO CONTATO@IBLMAQUINAS.COM.BR		TELEFONE (65) 3688-2121
ENTE FEDERATIVO RESPONSÁVEL (EFR) *****		
SITUAÇÃO CADASTRAL ATIVA	DATA DA SITUAÇÃO CADASTRAL 14/09/2017	
MOTIVO DE SITUAÇÃO CADASTRAL		
SITUAÇÃO ESPECIAL *****		DATA DA SITUAÇÃO ESPECIAL *****

Aprovado pela Instrução Normativa RFB nº 1.863, de 27 de dezembro de 2018.

Emitido no dia **10/03/2021** às **15:36:10** (data e hora de Brasília).

Página: 1/1



PREFEITURA MUNICIPAL DE VÁRZEA GRANDE
SECRETARIA MUNICIPAL DE GESTÃO FAZENDÁRIA



ALVARÁ

2021

ALVARÁ DE LOCALIZAÇÃO E FUNCIONAMENTO

CÓD AUTENTICIDADE
12RU2Y

DATA DE EMISSÃO
28/01/2021

VALIDADE
31/12/2021

DADOS DO REQUERENTE

INSCRIÇÃO MUNICIPAL 102038	C.M.C. 102038	C.P.F. / C.N.P.J. 28.265.622/0004-03	INÍCIO DAS ATIVIDADES 10/05/2019
NOME RAZÃO SOCIAL RACINE COMERCIO DE MAQUINAS LTDA			
NOME FANTASIA IBL MAQUINAS			
ENDEREÇO DO ESTABELECIMENTO OU DE ONDE EXERCE A ATIVIDADE AVENIDA - JULIO DOMINGOS DE CAMPOS, , Quadra: 0000, Lote: 0000 - CEP:78.142-360 Loteamento: DISTRITO INDUSTRIAL Bairro: MAPIM			

ATIVIDADES DA EMPRESA

4662100 - COMÉRCIO ATACADISTA DE MÁQUINAS, EQUIPAMENTOS PARA TERRAPLENAGEM, MINERAÇÃO E CONSTRUÇÃO; PARTES E PEÇAS
4661300 - COMÉRCIO ATACADISTA DE MÁQUINAS, APARELHOS E EQUIPAMENTOS PARA USO AGROPECUÁRIO; PARTES E PEÇAS
4530706 - REPRESENTANTES COMERCIAIS E AGENTES DO COMÉRCIO DE PEÇAS E ACESSÓRIOS NOVOS E USADOS PARA VEÍCULOS AUTOMOTORES
4619200 - REPRESENTANTES COMERCIAIS E AGENTES DO COMÉRCIO DE MERCADORIAS EM GERAL NÃO ESPECIALIZADO
3314717 - MANUTENÇÃO E REPARAÇÃO DE MÁQUINAS E EQUIPAMENTOS DE TERRAPLENAGEM, PAVIMENTAÇÃO E CONSTRUÇÃO, EXCETO TRATORES
4530705 - COMÉRCIO A VAREJO DE PNEUMÁTICOS E CÂMARASDEAR

OBSERVAÇÕES

REGIME FISCAL
Mensal

ÁREA UTILIZADA
1728.00

HORÁRIO DE FUNCIONAMENTO
Segunda Terça Quarta Quinta Sexta Sábado Domingo
08:00- 08:00- 08:00- 08:00- 08:00- 08:00- Fechado
18:00 18:00 18:00 18:00 18:00 12:00

INSCRIÇÃO IMOBILIÁRIA
104.0843.0087.0001

PUBLICIDADE EM M²
4.00

INSCRIÇÃO ESTADUAL
137663676

QUALQUER ALTERAÇÃO DEVERÁ SER COMUNICADO A PREFEITURA DE VÁRZEA GRANDE - MT

É proibido perturbar o sossego e o bem-estar público com ruídos, vibrações, sons excessivos ou incômodos de qualquer natureza, produzidos por qualquer forma ou que contrariem os níveis máximo de intensidade fixado conforme LEI MUNICIPAL nº 2.846/2006.

Fis 189e
Proc 06
Ano 2011

15/11



GOVERNO DO ESTADO DE MATO GROSSO
SECRETARIA DE ESTADO DE FAZENDA
CADASTRO DE CONTRIBUINTE - CCE/MT
COMPROVANTE DE INSCRIÇÃO ESTADUAL E SITUAÇÃO CADASTRAL

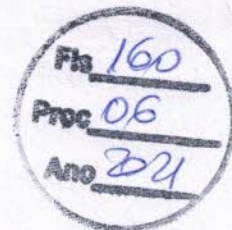

Número de Inscrição Estadual 13.766.367-6		CNPJ 28.265.622/0004-03	Data Início Atividade - SEFAZ 14/05/2019	
NOME EMPRESARIAL RACINE COMERCIO DE MAQUINAS LTDA				
TÍTULO DO ESTABELECIMENTO(NOME FANTASIA) IBL MAQUINAS				
CÓDIGO E DESCRIÇÃO DA ATIVIDADE ECONÔMICA PRINCIPAL 4662-1/00 - Comércio atacadista de máquinas equipamentos para terraplenagem, mineração e construção partes e peças				
CÓDIGO E DESCRIÇÃO DAS ATIVIDADES ECONÔMICAS SECUNDÁRIAS 3314-7/17 - Manutenção e reparação de máquinas e equipamentos de terraplenagem, pavimentação e construção, exceto tratores 4530-7/05 - Comércio a varejo de pneumáticos e câmaras-de-ar 4530-7/06 - Representantes comerciais e agentes do comércio de peças e acessórios novos e usados para veículos automotores 4619-2/00 - Representantes comerciais e agentes do comércio de mercadorias em geral não especializado 4661-3/00 - Comércio atacadista de máquinas aparelhos e equipamentos para uso agropecuário partes e peças				
CÓDIGO E DESCRIÇÃO DE NATUREZA JURÍDICA 2062 - SOCIEDADE EMPRESÁRIA LIMITADA				
LOGRADOURO AV JULIO DOMINGOS DE CAMPOS (LOT D INDUSTRIAL)		NÚMERO 4922	COMPLEMENTO	
CEP 78142-360	BAIRRO MAPIM	MUNICÍPIO VÁRZEA GRANDE	UF MT	
ENDEREÇO ELETRÔNICO contabilidade@iblmaquinas.com.br		TELEFONE (65) 3688-2121		
SITUAÇÃO CADASTRAL ATIVO		DATA SITUAÇÃO CADASTRAL 14/05/2019		
MOTIVO DA SITUAÇÃO CADASTRAL				
SIMPLES NACIONAL NÃO		MICRO EMPREENDEDOR INDIVIDUAL NÃO		
Emitido no dia 10/03/2021 às 14:51:52 (data e hora de Cuiabá)				

[Handwritten signatures and initials in blue ink]



MINISTÉRIO DA FAZENDA
Secretaria da Receita Federal do Brasil
Procuradoria-Geral da Fazenda Nacional



CERTIDÃO NEGATIVA DE DÉBITOS RELATIVOS AOS TRIBUTOS FEDERAIS E À DÍVIDA ATIVA DA UNIÃO

Nome: RACINE COMERCIO DE MAQUINAS LTDA
CNPJ: 28.265.622/0001-60

Ressalvado o direito de a Fazenda Nacional cobrar e inscrever quaisquer dívidas de responsabilidade do sujeito passivo acima identificado que vierem a ser apuradas, é certificado que não constam pendências em seu nome, relativas a créditos tributários administrados pela Secretaria da Receita Federal do Brasil (RFB) e a inscrições em Dívida Ativa da União (DAU) junto à Procuradoria-Geral da Fazenda Nacional (PGFN).

Esta certidão é válida para o estabelecimento matriz e suas filiais e, no caso de ente federativo, para todos os órgãos e fundos públicos da administração direta a ele vinculados. Refere-se à situação do sujeito passivo no âmbito da RFB e da PGFN e abrange inclusive as contribuições sociais previstas nas alíneas 'a' a 'd' do parágrafo único do art. 11 da Lei nº 8.212, de 24 de julho de 1991.

A aceitação desta certidão está condicionada à verificação de sua autenticidade na Internet, nos endereços <<http://rfb.gov.br>> ou <<http://www.pgfn.gov.br>>.

Certidão emitida gratuitamente com base na Portaria Conjunta RFB/PGFN nº 1.751, de 2/10/2014.

Emitida às 10:26:56 do dia 11/02/2021 <hora e data de Brasília>.

Válida até 10/08/2021.

Código de controle da certidão: **B746.A4D8.3CD9.C36C**

Qualquer rasura ou emenda invalidará este documento.



ESTADO DE MATO GROSSO
PROCURADORIA GERAL DO ESTADO
SECRETARIA DE ESTADO DE FAZENDA



CERTIDÃO NEGATIVA DE DÉBITOS RELATIVOS A CRÉDITOS TRIBUTÁRIOS E NÃO TRIBUTÁRIOS ESTADUAIS GERIDOS PELA PROCURADORIA-GERAL DO ESTADO E PELA SECRETARIA DE ESTADO DE FAZENDA
CND Nº 0031522333

Finalidade: **CERTIDÃO CONJUNTA DE PENDÊNCIAS TRIBUTÁRIAS E NÃO TRIBUTÁRIAS JUNTO À SEFAZ E À PGE DO ESTADO DE MATO GROSSO**

Data da emissão: **10/03/2021** Hora da emissão: **14:57:53**

Nome/denominação do sujeito passivo: **RACINE COMERCIO DE MAQUINAS LTDA**
CNPJ: **28.265.622/0004-03**

CERTIFICAMOS que, até a data e hora em epígrafe, conforme parâmetros constantes no Anexo I da Portaria Conjunta nº 008/2018-PGE/SEFAZ, não consta, nas bases informatizadas e integradas ao sistema de processamento de dados da CND, da Secretaria de Estado de Fazenda, e nas bases informatizadas e integradas ao sistema de processamento de dados da Dívida Ativa do Estado, junto à Procuradoria-Geral do Estado, pendência, em nome do sujeito passivo acima indicado.

Fica ressalvado o direito de a Fazenda Pública do Estado de Mato Grosso exigir e/ou inscrever em Dívida Ativa quaisquer dívidas de responsabilidade do sujeito passivo acima identificado que vierem a ser apuradas.

OBS. A presente Certidão não alcança o cumprimento de obrigações cujo controle ainda não esteja informatizado ou integrado ao sistema da CND e/ou da Dívida Ativa.

A autenticidade desta Certidão deverá ser confirmada via internet nos endereços www.sefaz.mt.gov.br ou www.pge.mt.gov.br.

Certidão válida até: **08/04/2021**.

Fornecimento gratuito

Número de Autenticação: **TUTUAAA2AB9AU29M**



PREFEITURA MUNICIPAL DE VÁRZEA GRANDE - MT
SECRETARIA DE GESTÃO FAZENDÁRIA
CERTIDÃO NEGATIVA DE DÉBITO UNIFICADA



163
06
2021

CND 14344 / 2021

CERTIDÃO NEGATIVA DE DÉBITOS RELATIVOS AOS TRIBUTOS MUNICIPAIS E A D. ATIVA DO MUNICÍPIO

Tipo do Contribuinte
Contribuinte Geral - Pessoa Jurídica
Inscrição: 9513131
Código: 9513131

Contribuinte RACINE COMERCIO DE MAQUINAS LTDA	C.N.P.J./C.P.F. 28265622000403	Situação Cadastral Ativo
---------------------------------------------------------	------------------------------------------	------------------------------------

Logradouro / Número / Quadra / Lote/ Unidade / CEP
AVENIDA - JULIO DOMINGOS DE CAMPOS, Nº: , TORK OESTE, Quadra: 0000, Lote:0000, CEP: 78.142-360

Bairro:MAPIM **Cidade:**VARZEA GRANDE

Data Expedição 25/02/2021	Validade 27/03/2021	Nº Protocolo 0	Data Protocolo 25/02/2021
-------------------------------------	-------------------------------	--------------------------	-------------------------------------

N.º De Autenticidade: FBA.E27.458.EA6

Certificamos que até a presente data não constam no Sistema de Gestão Tributária do Município de Várzea Grande pendências para esta inscrição supracitada, relativas a créditos tributários administrados pela Secretaria Municipal de Gestão Fazendária e a inscrições em Dívida Ativa do Município junto à Procuradoria Geral do Município.

Fica ressalvado o direito da Fazenda Pública Municipal cobrar e inscrever quaisquer dívidas para a inscrição supracitada que vierem a ser apuradas, ainda que referentes ao período compreendido nesta certidão.

Certidão emitida as 09:18:58 do dia 25/02/2021 ✓

A validade do documento pode ser consultada no site da prefeitura por meio do Número de Autenticidade informado.
<http://www.varzeagrande.mt.gov.br>

Verifique atentamente as informações descritas nesta certidão

Observação:

[Voltar](#)[Imprimir](#)

Certificado de Regularidade do FGTS - CRF

Inscrição: 28.265.622/0004-03
Razão Social: RACINE COMERCIO DE MAQUINAS LTDA
Endereço: AVENIDA GOVERNADOR JULIO CAMPOS 4922 / JARDIM GLORIA II / / /
78140-785

A Caixa Econômica Federal, no uso da atribuição que lhe confere o Art. 7, da Lei 8.036, de 11 de maio de 1990, certifica que, nesta data, a empresa acima identificada encontra-se em situação regular perante o Fundo de Garantia do Tempo de Serviço - FGTS.

O presente Certificado não servirá de prova contra cobrança de quaisquer débitos referentes a contribuições e/ou encargos devidos, decorrentes das obrigações com o FGTS.

Validade: 03/03/2021 a 01/04/2021 ✓

Certificação Número: 2021030305351575110658

Informação obtida em 10/03/2021 15:56:43

A utilização deste Certificado para os fins previstos em Lei esta condicionada a verificação de autenticidade no site da Caixa:
www.caixa.gov.br



PODER JUDICIÁRIO
JUSTIÇA DO TRABALHO

Página 1 de 1



CERTIDÃO NEGATIVA DE DÉBITOS TRABALHISTAS

Nome: RACINE COMERCIO DE MAQUINAS LTDA (MATRIZ E FILIAIS)

CNPJ: 28.265.622/0004-03

Certidão n°: 8411138/2021

Expedição: 10/03/2021, às 16:04:32

Validade: 05/09/2021 - 180 (cento e oitenta) dias, contados da data de sua expedição.

Certifica-se que **RACINE COMERCIO DE MAQUINAS LTDA (MATRIZ E FILIAIS)**, inscrito(a) no CNPJ sob o n° 28.265.622/0004-03, **NÃO CONSTA** do Banco Nacional de Devedores Trabalhistas.

Certidão emitida com base no art. 642-A da Consolidação das Leis do Trabalho, acrescentado pela Lei n° 12.440, de 7 de julho de 2011, e na Resolução Administrativa n° 1470/2011 do Tribunal Superior do Trabalho, de 24 de agosto de 2011.

Os dados constantes desta Certidão são de responsabilidade dos Tribunais do Trabalho e estão atualizados até 2 (dois) dias anteriores à data da sua expedição.

No caso de pessoa jurídica, a Certidão atesta a empresa em relação a todos os seus estabelecimentos, agências ou filiais.

A aceitação desta certidão condiciona-se à verificação de sua autenticidade no portal do Tribunal Superior do Trabalho na Internet (<http://www.tst.jus.br>).

Certidão emitida gratuitamente.

INFORMAÇÃO IMPORTANTE

Do Banco Nacional de Devedores Trabalhistas constam os dados necessários à identificação das pessoas naturais e jurídicas inadimplentes perante a Justiça do Trabalho quanto às obrigações estabelecidas em sentença condenatória transitada em julgado ou em acordos judiciais trabalhistas, inclusive no concernente aos recolhimentos previdenciários, a honorários, a custas, a emolumentos ou a recolhimentos determinados em lei; ou decorrentes de execução de acordos firmados perante o Ministério Público do Trabalho ou Comissão de Conciliação Prévia.



Certidão Simplificada

Certificamos que as informações abaixo constam dos documentos arquivados nesta Junta Comercial e são vigentes na data de sua expedição

Nome Empresarial: RACINE COMERCIO DE MAQUINAS LTDA
Número de Identificação do Registro: 5420123871-8
Natureza Jurídica: SOCIEDADE EMPRESARIA LIMITADA

Filial(ais) nesta Unidade da Federação ou fora dela

Nire	CNPJ	Endereço
5192000923-1	28.265.622/0009-18	RUA 22, 487, QUADRA52 LOTE 07, BAIRRO SETOR INDUSTRIAL, 78635-000, AGUA BOA/MT
5190044930-8	28.265.622/0004-03	AVENIDA JULIO DOMINGOS DE CAMPOS (LOT D INDUSTRIAL), 4922, BAIRRO MAPIM, 78142-360, VARZEA GRANDE/MT

Último Arquivamento: 13/10/2020

Número: 2301398

Situação da filiais: ATIVA

Ato 002 - ALTERACAO
Evento(s) 2247 - ALTERACAO DE CAPITAL SOCIAL
2003 - ALTERACAO DE SOCIO/ADMINISTRADOR

Cuiabá, 11 de Março de 2021 17:16

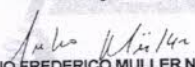
JULIO FREDERICO MULLER NETO
SECRETÁRIO GERAL

VIRTUTE
PLUSQUAM
AURO

Certidão Simplificada Digital emitida pela JUNTA COMERCIAL DO ESTADO DE MATO GROSSO e certificada digitalmente. Se desejar confirmar a autenticidade desta certidão, acesse o site da JUCEMAT (<http://www.juceamat.mt.gov.br/>) e clique em validar certidão. A certidão pode ser validada de duas formas:

- 1) Validação por envio de arquivo (upload)
- 2) Validação visual (digite o nº C210000182031 e visualize a certidão)



21/033.941-1



Ministério da Economia
Secretaria de Governo Digital
Departamento Nacional de Registro Empresarial e Integração
Secretaria de Estado de Meio Ambiente, Desenvolvimento Econômico,
Produção e Agricultura Familiar – SEMAGRO

Nº DO PROTOCOLO (Uso da Junta Comercial)

Fls 167
Proc 06
Ano 2021

NIRE (da sede ou filial, quando a sede for em outra UF)

54201238718

Código da Natureza Jurídica

2062

Nº de Matrícula do Agente Auxiliar do Comércio

1 - REQUERIMENTO

ILMO(A). SR.(A) PRESIDENTE DA Junta Comercial do Estado de Mato Grosso do Sul

Nome: RACINE COMERCIO DE MAQUINAS LTDA
(da Empresa ou do Agente Auxiliar do Comércio)

Nº FCN/REMP



MSE2000043370

requer a V.Sª o deferimento do seguinte ato:

Nº DE VIAS	CÓDIGO DO ATO	CÓDIGO DO EVENTO	QTDE	DESCRIÇÃO DO ATO / EVENTO
------------	---------------	------------------	------	---------------------------

1	223			BALANCO

CAMPO GRANDE

Local

22 Junho 2020

Data

Representante Legal da Empresa / Agente Auxiliar do Comércio:

Nome: _____

Assinatura: _____

Telefone de Contato: _____

2 - USO DA JUNTA COMERCIAL

DECISÃO SINGULAR

DECISÃO COLEGIADA

Nome(s) Empresarial(ais) igual(ais) ou semelhante(s):

<input type="checkbox"/> SIM	_____	<input type="checkbox"/> SIM	_____
_____	_____	_____	_____
_____	_____	_____	_____
_____	_____	_____	_____

Processo em Ordem À decisão

_____/_____/_____
Data

<input type="checkbox"/> NÃO	_____/_____/_____	_____	<input type="checkbox"/> NÃO	_____/_____/_____	_____
	Data	Responsável		Data	Responsável

Responsável

DECISÃO SINGULAR

Processo em exigência. (Vide despacho em folha anexa)
 Processo deferido. Publique-se e archive-se.
 Processo indeferido. Publique-se.

2ª Exigência 3ª Exigência 4ª Exigência 5ª Exigência

_____/_____/_____
Data _____
Responsável

DECISÃO COLEGIADA

Processo em exigência. (Vide despacho em folha anexa)
 Processo deferido. Publique-se e archive-se.
 Processo indeferido. Publique-se.

2ª Exigência 3ª Exigência 4ª Exigência 5ª Exigência

_____/_____/_____
Data _____ _____ _____
Vogal Vogal Vogal

Presidente da _____ Turma

OBSERVAÇÕES

[Handwritten signatures and initials]



Junta Comercial do Estado de Mato Grosso do Sul
Certifico registro sob o nº 54668954 em 22/06/2020 da Empresa RACINE COMERCIO DE MAQUINAS LTDA, Nire 54201238718 e protocolo 200495267 - 18/06/2020. Autenticação: 857DF2AA574A271FCC5CFBA93F78337A1AC1D17. Nivaldo Domingos da Rocha - Secretário-Geral. Para validar este documento, acesse <http://www.jucems.ms.gov.br> e informe nº do protocolo 20/049.526-7 e o código de segurança SqRG Esta cópia foi autenticada digitalmente e assinada em 22/06/2020 por Nivaldo Domingos da Rocha – Secretário-Geral.

NIVALDO DOMINGOS DA ROCHA
SECRETÁRIO GERAL



JUNTA COMERCIAL DO ESTADO DE MATO GROSSO
DO SUL

Registro Digital

Capa de Processo

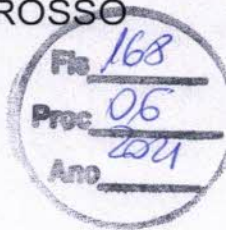

Junta Comercial do Estado de Mato Grosso do Sul

Identificação do Processo		
Número do Protocolo	Número do Processo Módulo Integrador	Data
20/049.526-7	MSE2000043370	18/06/2020

Identificação do(s) Assinante(s)	
CPF	Nome
922.178.691-91	ISAAC ICASSATTI NANTES STIVAL OLIVEIRA

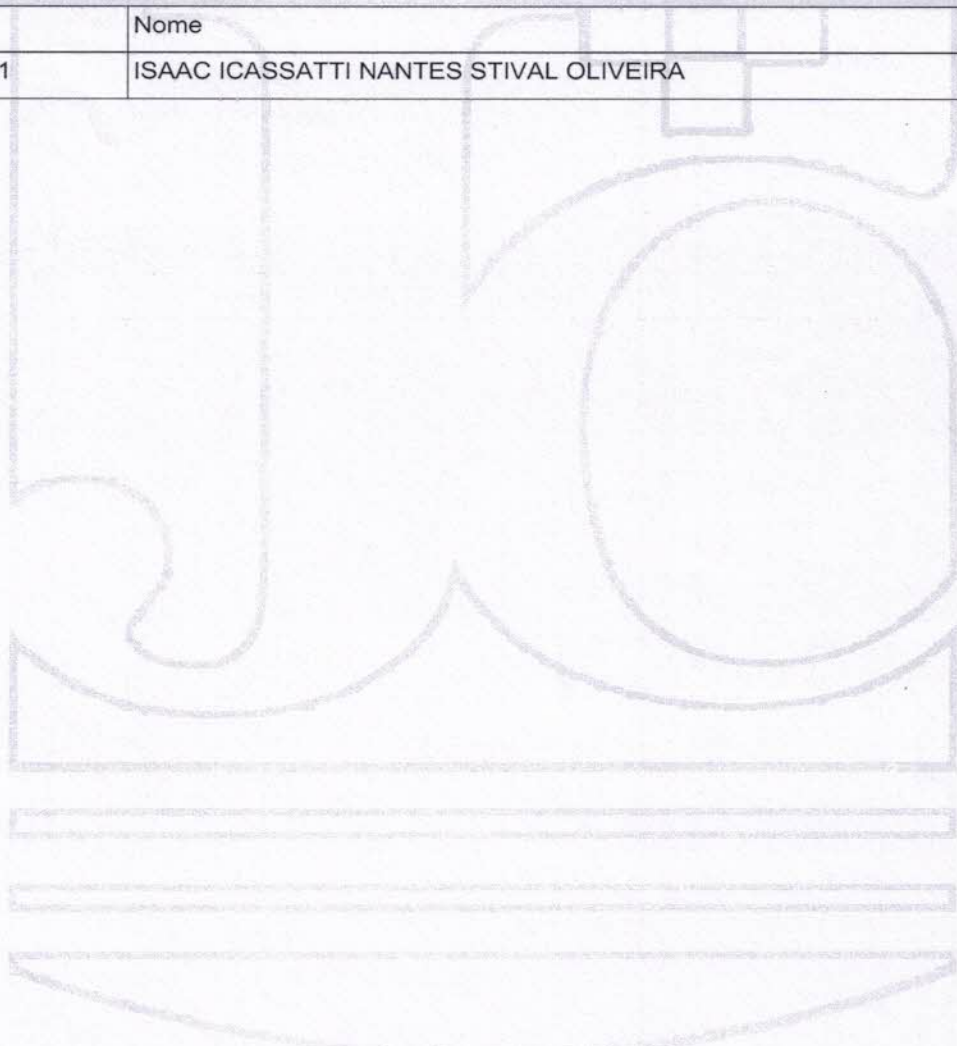

RACINE COMÉRCIO DE MÁQUINAS LTDA

C.N.P.J./M.F. 28.265.622/0001-60

NIRE 54201238718 registrado na JUCEMS em 26/07/2017

Balanço encerrado em 31 de dezembro de 2019

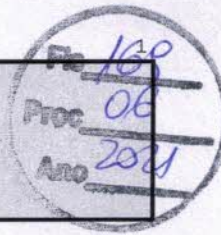
**A T I V O**

	Exercício 2018	Exercício 2019
Ativo Circulante	1.591.524,74	11.302.658,66
Disponibilidades	1.591.524,74	3.850.847,95
Caixa	1.591.524,74	427.418,80
Bancos	0,00	510.531,92
Aplicações de Liquidez Imediata	0,00	2.912.897,23
Créditos	0,00	1.131.021,19
Clientes	0,00	1.131.021,19
Outros Créditos	0,00	318.262,23
Adiantamentos a colaboradores	0,00	100,00
Adiantamentos a fornecedores	0,00	5.913,86
Tributos a recuperar	0,00	312.248,37
Estoques	0,00	6.002.527,29
Estoque de máquinas	0,00	3.465.085,53
Estoque de peças, acessórios e lubrificantes	0,00	2.537.441,76
Ativo Não Circulante	0,00	0,00
Realizável a Longo Prazo	0,00	0,00
Créditos Pessoa Jurídica	0,00	0,00
Investimentos	0,00	0,00
Participações Permanentes em Coligadas	0,00	0,00
Imobilizado	0,00	0,00
Bens Imóveis	0,00	0,00
(-) Depreciação Acumulada	0,00	0,00
ATIVO TOTAL	1.591.524,74	11.302.658,66

Isaac Icassatti Nantes Stival Oliveira

Administrador Não Sócio

CPF 922.178.691-91

Lucas Leandro Lobo dos Santos

Contador CRC MS 013048/O-4

CPF 867.300.701-10



Junta Comercial do Estado de Mato Grosso do Sul
Certifico registro sob o nº 54668954 em 22/06/2020 da Empresa RACINE COMERCIO DE MAQUINAS LTDA, Nire 54201238718 e protocolo 200495267 - 18/06/2020. Autenticação: 857DF2AA574A271FCC5CFBA93F78337A1AC1D17. Nivaldo Domingos da Rocha - Secretário-Geral. Para validar este documento, acesse <http://www.jucems.ms.gov.br> e informe nº do protocolo 20/049.526-7 e o código de segurança SqRG Esta cópia foi autenticada digitalmente e assinada em 22/06/2020 por Nivaldo Domingos da Rocha - Secretário-Geral.

NIVALDO DOMINGOS DA ROCHA
SECRETÁRIO GERAL

pág. 3/10

RACINE COMÉRCIO DE MÁQUINAS LTDA

C.N.P.J./M.F. 28.265.622/0001-60

NIRE 54201238718 registrado na JUCEMS em 26/07/2017

Balanço encerrado em 31 de dezembro de 2019

Folha 130 2
Proc 06
Ano 2021**PASSIVO**

	Exercício 2018	Exercício 2019
Passivo Circulante	0,00	7.254.425,32
Obrigações a Curto Prazo	0,00	6.695.578,15
Fornecedores	0,00	6.484.945,79
Obrigações Trabalhistas e Previdenciárias	0,00	75.496,28
Obrigações Fiscais e Tributárias	0,00	135.136,08
Outras Obrigações a Curto Prazo	0,00	558.847,17
Adiantamentos de Clientes	0,00	558.847,17
Passivo Não Circulante	0,00	2.390.469,58
Obrigações a Longo Prazo	0,00	2.390.469,58
Débitos Pessoa Jurídica	0,00	2.390.469,58
Patrimônio Líquido	1.591.524,74	1.657.763,76
Capital Social	1.600.000,00	1.600.000,00
Capital Integralizado	1.600.000,00	1.600.000,00
Reserva de Lucros	0,00	0,00
Reserva de Lucros a Realizar	0,00	0,00
Resultado Exercício	-8.475,26	57.763,76
Prejuízos Acumulados	-5.057,93	-8.475,26
Resultado Exercício	-3.417,33	66.239,02
PASSIVO TOTAL	1.591.524,74	11.302.658,66

Campo Grande, 31 de janeiro de 2020

Isaac Icassatti Nantes Stival Oliveira
Administrador Não Sócio
CPF 922.178.691-91

Lucas Leandro Lobo dos Santos
Contador CRC MS 013048/O-4
CPF 867.300.701-10

RACINE COMÉRCIO DE MÁQUINAS LTDA

C.N.P.J./M.F. 28.265.622/0001-60

NIRE 54201238718 registrado na JUCEMS em 26/07/2017

Balanço encerrado em 31 de dezembro de 2019

Fls. 171
Proc. 08
Ano 2019**Demonstração do Resultado do Exercício 2019**

/+ Receita Operacional Bruta	1.774.504,53
Venda de Máquinas	1.508.000,00
Venda de Peças, Acessórios e Lubrificantes	223.634,73
Serviços Prestados	42.869,80
/- Deduções e Abatimentos	-242.360,47
Cancelamentos, Devoluções e Abatimentos	-4.494,87
Impostos Diretos	-237.865,60
/= Receita Líquida	1.532.144,06
/- Custos	-1.262.610,78
Custos Máquinas	-1.101.464,67
Custos Peças, Acessórios e Lubrificantes	-134.725,24
Custos Serviços Prestados	-26.420,87
/= Lucro Bruto	269.533,28
/- Despesas Operacionais	-239.548,41
Despesas com Pessoal	-122.680,02
Despesas Administrativas	-98.367,12
Despesas Tributárias	-17.079,23
Despesas Financeiras	-1.422,04
/+ Outras Receitas Operacionais	78.154,82
Outras Despesas Operacionais	0,00
Outras Receitas Operacionais	78.154,82
/= Lucro Antes do I.R. e C.S.L.L.	108.139,69
/- Provisão para I.R. e C.S.L.L.	-41.900,67
Provisão para I.R.	-29.221,08
Provisão para C.S.L.L.	-12.679,59
/= LUCRO LÍQUIDO DO EXERCÍCIO	66.239,02

Isaac Icassatti Nantes Stival Oliveira

Administrador Não Sócio

CPF 922.178.691-91

Lucas Leandro Lobo dos Santos

Contador CRC MS 013048/O-4

CPF 867.300.701-10



Junta Comercial do Estado de Mato Grosso do Sul

Certifico registro sob o nº 54668954 em 22/06/2020 da Empresa RACINE COMERCIO DE MAQUINAS LTDA, Nire 54201238718 e protocolo 200495267 - 18/06/2020. Autenticação: 857DF2AA574A271FCC5CFBA93F78337A1AC1D17. Nivaldo Domingos da Rocha - Secretário-Geral. Para validar este documento, acesse <http://www.jucems.ms.gov.br> e informe nº do protocolo 20/049.526-7 e o código de segurança SqRG Esta cópia foi autenticada digitalmente e assinada em 22/06/2020 por Nivaldo Domingos da Rocha - Secretário-Geral.

NIVALDO DOMINGOS DA ROCHA
SECRETÁRIO GERAL

pág. 5/10

RACINE COMÉRCIO DE MÁQUINAS LTDA

C.N.P.J./M.F. 28.265.622/0001-60

NIRE 54201238718 registrado na JUCEMS em 26/07/2017

Balanço encerrado em 31 de dezembro de 2019

123
06
201

Índices de Liquidez 2019

Índices	Fórmula	Valores (R\$)	Percentual
Liquidez Corrente	$\frac{\text{Ativo Circulante}}{\text{Passivo Circulante}}$	$\frac{11.302.658,66}{7.254.425,32}$	1,56%
Ativo Circulante			11.302.658,66
Passivo Circulante			7.254.425,32
Liquidez Seca	$\frac{\text{Ativo Circulante} - \text{Estoques}}{\text{Passivo Circulante}}$	$\frac{5.300.131,37}{7.254.425,32}$	0,73%
Ativo Circulante			11.302.658,66
Estoques			6.002.527,29
Passivo Circulante			7.254.425,32
Liquidez Geral	$\frac{\text{t. Circulante} + \text{Realizável a Longo Prazo}}{\text{pas. Circulante} + \text{Exigível a Longo Prazo}}$	$\frac{11.302.658,66}{9.644.894,90}$	1,17%
Ativo Circulante			11.302.658,66
Realizável a Longo Prazo			0,00
Passivo Circulante			7.254.425,32
Exigível a Longo Prazo			2.390.469,58
Liquidez Imediata	$\frac{\text{Disponibilidades}}{\text{Passivo Circulante}}$	$\frac{3.850.847,95}{7.254.425,32}$	0,53%
Disponível			3.850.847,95
Passivo Circulante			7.254.425,32
Solvencia Geral	$\frac{\text{Ativo Total}}{\text{pas. Circulante} + \text{Exigível a Longo Prazo}}$	$\frac{11.302.658,66}{9.644.894,90}$	1,17%
Ativo Total			11.302.658,66
Passivo Circulante			7.254.425,32
Exigível a Longo Prazo			2.390.469,58

Isaac Icassatti Nantes Stival Oliveira

Administrador Não Sócio

CPF 922.178.691-91

Lucas Leandro Lobo dos Santos

Contador CRC MS 013048/O-4

CPF 867.300.701-10

[Handwritten signatures]



Junta Comercial do Estado de Mato Grosso do Sul
 Certifico registro sob o nº 54668954 em 22/06/2020 da Empresa RACINE COMERCIO DE MAQUINAS LTDA, Nire 54201238718 e protocolo 200495267 - 18/06/2020. Autenticação: 857DF2AA574A271FCC5CFBA93F78337A1AC1D17. Nivaldo Domingos da Rocha - Secretário-Geral. Para validar este documento, acesse <http://www.jucems.ms.gov.br> e informe nº do protocolo 20/049.526-7 e o código de segurança SqRG Esta cópia foi autenticada digitalmente e assinada em 22/06/2020 por Nivaldo Domingos da Rocha - Secretário-Geral.

[Handwritten signature]
 NIVALDO DOMINGOS DA ROCHA
 SECRETÁRIO GERAL

RACINE COMÉRCIO DE MÁQUINAS LTDA

C.N.P.J./M.F. 28.265.622/0001-60

NIRE 54201238718 registrado na JUCEMS em 26/07/2017

Balanço encerrado em 31 de dezembro de 2019



Nota Explicativa

Nota 01 - Demonstrações Contábeis

Racine Comércio de Máquinas Ltda, pessoa jurídica de direito privado, regularmente escrita no cadastro nacional de pessoa jurídica sob o número 28.265.622/0001-60, situada a Rua Carlos Henrique Spengler, 928, Polo Empresarial, Campo Grande - MS, informa que têm suas demonstrações contábeis informadas de forma consolidada, abrangendo assim o resultado conjunto de sua matriz e filiais abaixo elencadas.

Matriz Campo Grande - MS, cadastro nacional de pessoa jurídica sob o número 28.265.622/0001-60;

Filial Jataí - GO, cadastro nacional de pessoa jurídica sob o número 28.265.622/0002-41;

Filial Manaus - AM, cadastro nacional de pessoa jurídica sob o número 28.265.622/0003-22;

Filial Várzea Grande - MT, cadastro nacional de pessoa jurídica sob o número 28.265.622/0004-03;

Filial Ariquemes - RO, cadastro nacional de pessoa jurídica sob o número 28.265.622/0006-75;

Filial Boa Vista - RR, cadastro nacional de pessoa jurídica sob o número 28.265.622/0007-56;

Filial Rio Branco - AC, cadastro nacional de pessoa jurídica sob o número 28.265.622/0008-37;

Campo Grande, 31 de janeiro de 2020

Isaac Icassatti Nantes Stival Oliveira

Administrador Não Sócio

CPF 922.178.691-91

Lucas Leandro Lobo dos Santos

Contador CRC MS 013048/O-4

CPF 867.300.701-10





JUNTA COMERCIAL DO ESTADO DE MATO GROSSO
DO SUL

Registro Digital

Documento Principal

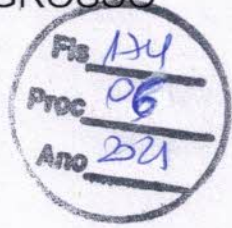

Junta Comercial do Estado de Mato Grosso do Sul

Identificação do Processo		
Número do Protocolo	Número do Processo Módulo Integrador	Data
20/049.526-7	MSE2000043370	18/06/2020

Identificação do(s) Assinante(s)	
CPF	Nome
922.178.691-91	ISAAC ICASSATTI NANTES STIVAL OLIVEIRA
867.300.701-10	LUCAS LEANDRO LOBO DOS SANTOS

Página 1 de 1



Junta Comercial do Estado de Mato Grosso do Sul

Certifico registro sob o nº 54668954 em 22/06/2020 da Empresa RACINE COMERCIO DE MAQUINAS LTDA, Nire 54201238718 e protocolo 200495267 - 18/06/2020. Autenticação: 857DF2AA574A271FCC5CFBA93F78337A1AC1D17. Nivaldo Domingos da Rocha - Secretário-Geral. Para validar este documento, acesse <http://www.jucems.ms.gov.br> e informe nº do protocolo 20/049.526-7 e o código de segurança SqRG Esta cópia foi autenticada digitalmente e assinada em 22/06/2020 por Nivaldo Domingos da Rocha – Secretário-Geral.

Signature of Nivaldo Domingos da Rocha
NIVALDO DOMINGOS DA ROCHA
SECRETÁRIO GERAL

pág. 8/10



TERMO DE AUTENTICAÇÃO - REGISTRO DIGITAL

Certifico que o ato, assinado digitalmente, da empresa RACINE COMERCIO DE MAQUINAS LTDA, de NIRE 5420123871-8 e protocolado sob o número 20/049.526-7 em 18/06/2020, encontra-se registrado na Junta Comercial sob o número 54668954, em 22/06/2020. O ato foi deferido eletronicamente pelo examinador Sofia Bereny De Matos.

Certifica o registro, o Secretário-Geral, Nivaldo Domingos da Rocha. Para sua validação, deverá ser acessado o sítio eletrônico do Portal de Serviços / Validar Documentos (<https://portalservicos.jucems.ms.gov.br/Portal/pages/imagemProcesso/viaUnica.jsf>) e informar o número de protocolo e chave de segurança.

Capa de Processo

Assinante(s)	
CPF	Nome
922.178.691-91	ISAAC ICASSATTI NANTES STIVAL OLIVEIRA

Documento Principal

Assinante(s)	
CPF	Nome
922.178.691-91	ISAAC ICASSATTI NANTES STIVAL OLIVEIRA
867.300.701-10	LUCAS LEANDRO LOBO DOS SANTOS

Campo Grande. Segunda-feira, 22 de Junho de 2020



Documento assinado eletronicamente por Sofia Bereny De Matos, Servidor(a) Público(a), em 22/06/2020, às 10:29 conforme horário oficial de Brasília.



A autenticidade desse documento pode ser conferida no [portal de serviços da jucems](#) informando o número do protocolo 20/049.526-7.

Página 1 de 1





JUNTA COMERCIAL DO ESTADO DE MATO GROSSO
DO SUL

Registro Digital



O ato foi deferido e assinado digitalmente por :

Identificação do(s) Assinante(s)	
CPF	Nome
257.185.331-72	NIVALDO DOMINGOS DA ROCHA

Junta Comercial do Estado de Mato Grosso do Sul

Campo Grande. Segunda-feira, 22 de Junho de 2020



BALANÇO PATRIMONIAL

Entidade: RACINE COMERCIO DE MAQUINAS LTDA
Período da Escrituração: 01/01/2019 a 31/12/2019 CNPJ: 28.265.622/0001-60
Número de Ordem do Livro: 3
Período Selecionado: 01 de Abril de 2019 a 30 de Junho de 2019

Descrição	Nota	Saldo Inicial	Saldo Final
ATIVO		R\$ 1.591.524,74	R\$ 5.965.787,27
ATIVO CIRCULANTE		R\$ 1.591.524,74	R\$ 5.965.787,27
DISPONIBILIDADES		R\$ 1.591.524,74	R\$ 5.965.677,16
CAIXA GERAL		R\$ 1.591.524,74	R\$ 1.591.524,74
Caixa Matriz		R\$ 1.591.524,74	R\$ 1.591.524,74
(-) DEPÓSITOS BANCÁRIOS À VISTA		R\$ (0,00)	R\$ 1,00
(-) Bancos Conta Movimento - No País		R\$ (0,00)	R\$ 1,00
(-) TÍTULOS E VALORES MOBILIÁRIOS - NÃO HEDGE - NO PAÍS		R\$ (0,00)	R\$ 4.374.151,42
(-) Títulos para Negociação - Mensurados a Valor Justo Por Meio do Resultado (VJPR) - No País		R\$ (0,00)	R\$ 4.374.151,42
(-) CRÉDITOS		R\$ (0,00)	R\$ 110,11
(-) TRIBUTOS A COMPENSAR		R\$ (0,00)	R\$ 110,11
(-) Imposto de Renda Retido na Fonte (IRRF)		R\$ (0,00)	R\$ 110,11
PASSIVO		R\$ 1.591.524,74	R\$ 5.965.787,27
PASSIVO CIRCULANTE		R\$ 0,00	R\$ 1.818,11
OBRIGAÇÕES DO CIRCULANTE		R\$ 0,00	R\$ 1.818,11
FORNECEDORES - CIRCULANTE		R\$ 0,00	R\$ 1.800,00
Fornecedores - Operações com Partes Não Relacionadas - No País - Circulante		R\$ 0,00	R\$ 1.800,00
OBRIGAÇÕES FISCAIS - CIRCULANTE		R\$ 0,00	R\$ 18,11
COFINS a Recolher - Circulante		R\$ 0,00	R\$ 18,11
PASSIVO NÃO-CIRCULANTE		R\$ 0,00	R\$ 4.382.586,66
OBRIGAÇÕES A LONGO PRAZO		R\$ 0,00	R\$ 4.382.586,66
OUTRAS OBRIGAÇÕES - LONGO PRAZO		R\$ 0,00	R\$ 4.382.586,66
Outras Obrigações - Longo Prazo		R\$ 0,00	R\$ 4.382.586,66
PATRIMÔNIO LÍQUIDO		R\$ 1.591.524,74	R\$ 1.581.382,50
CAPITAL SOCIAL		R\$ 1.600.000,00	R\$ 1.600.000,00
CAPITAL REALIZADO - DE RESIDENTE NO PAÍS		R\$ 1.600.000,00	R\$ 1.600.000,00
Capital Subscrito de Domiciliados e Residentes no País		R\$ 1.600.000,00	R\$ 1.600.000,00
(-) OUTRAS CONTAS DO PATRIMÔNIO LÍQUIDO		R\$ (8.475,26)	R\$ (18.617,50)
(-) OUTRAS CONTAS DO PATRIMÔNIO LÍQUIDO		R\$ (8.475,26)	R\$ (18.617,50)
(-) (-) Prejuízos Acumulados		R\$ (8.475,26)	R\$ (18.617,50)



BALANÇO PATRIMONIAL

Entidade: RACINE COMERCIO DE MAQUINAS LTDA

Período da Escrituração: 01/01/2019 a 31/12/2019

CNPJ: 28.265.622/0001-60

Número de Ordem do Livro: 3

Período Selecionado: 01 de Julho de 2019 a 30 de Setembro de 2019

Descrição	Nota	Saldo Inicial	Saldo Final
ATIVO			
ATIVO CIRCULANTE		R\$ 5.965.787,27	R\$ 6.291.083,19
DISPONIBILIDADES		R\$ 5.965.787,27	R\$ 6.291.083,19
CAIXA GERAL		R\$ 5.965.677,16	R\$ 6.286.764,57
Caixa Matriz		R\$ 1.591.524,74	R\$ 1.590.626,74
DEPÓSITOS BANCÁRIOS À VISTA		R\$ 1.591.524,74	R\$ 1.590.626,74
Bancos Conta Movimento - No País		R\$ 1,00	R\$ 1,00
TÍTULOS E VALORES MOBILIÁRIOS - NÃO HEDGE - NO PAÍS		R\$ 1,00	R\$ 1,00
Títulos para Negociação - Mensurados a Valor Justo Por Meio do Resultado (VJPR) - No País		R\$ 4.374.151,42	R\$ 4.696.136,83
CRÉDITOS		R\$ 4.374.151,42	R\$ 4.696.136,83
(-) ADIANTAMENTOS		R\$ 110,11	R\$ 4.318,62
(-) Adiantamentos a Fornecedores - no País - Circulante		R\$ (0,00)	R\$ 3.371,06
TRIBUTOS A COMPENSAR		R\$ (0,00)	R\$ 3.371,06
Imposto de Renda Retido na Fonte (IRRF)		R\$ 110,11	R\$ 947,56
PASSIVO		R\$ 110,11	R\$ 947,56
PASSIVO CIRCULANTE		R\$ 5.965.787,27	R\$ 6.291.083,19
OBRIGAÇÕES DO CIRCULANTE		R\$ 1.818,11	R\$ 38,27
FORNECEDORES - CIRCULANTE		R\$ 1.818,11	R\$ 38,27
Fornecedores - Operações com Partes Não Relacionadas - No País - Circulante		R\$ 1.800,00	R\$ 0,00
OBRIGAÇÕES FISCAIS - CIRCULANTE		R\$ 1.800,00	R\$ 0,00
COFINS a Recolher - Circulante		R\$ 18,11	R\$ 38,27
Tributos Municipais a Recolher - Circulante		R\$ 18,11	R\$ 38,17
PASSIVO NÃO-CIRCULANTE		R\$ 0,00	R\$ 0,10
OBRIGAÇÕES A LONGO PRAZO		R\$ 4.382.586,66	R\$ 4.752.416,66
OUTRAS OBRIGAÇÕES - LONGO PRAZO		R\$ 4.382.586,66	R\$ 4.752.416,66
Outras Obrigações - Longo Prazo		R\$ 4.382.586,66	R\$ 4.752.416,66
PATRIMÔNIO LÍQUIDO		R\$ 1.581.382,50	R\$ 1.538.628,26
CAPITAL SOCIAL		R\$ 1.600.000,00	R\$ 1.600.000,00
CAPITAL REALIZADO - DE RESIDENTE NO PAÍS		R\$ 1.600.000,00	R\$ 1.600.000,00
Capital Subscrito de Domiciliados e Residentes no País		R\$ 1.600.000,00	R\$ 1.600.000,00
(-) OUTRAS CONTAS DO PATRIMÔNIO LÍQUIDO		R\$ (18.617,50)	R\$ (61.371,74)
(-) OUTRAS CONTAS DO PATRIMÔNIO		R\$ (18.617,50)	R\$ (61.371,74)

Fis 138
Proc 06
Ano 2021

BALANÇO PATRIMONIAL

Entidade: RACINE COMERCIO DE MAQUINAS LTDA
Período da Escrituração: 01/01/2019 a 31/12/2019 CNPJ: 28.265.622/0001-60
Número de Ordem do Livro: 3
Período Selecionado: 01 de Julho de 2019 a 30 de Setembro de 2019

Descrição	Nota	Saldo Inicial	Saldo Final
LÍQUIDO			
(-) (-) Prejuízos Acumulados		R\$ (18.617,50)	R\$ (61.371,74)

[Handwritten signature]
81=-

Fm 180
 Proc 08
 An 2021
 CONTABIL

BALANÇO PATRIMONIAL

Entidade: RACINE COMERCIO DE MAQUINAS LTDA
 Período da Escrituração: 01/01/2019 a 31/12/2019 CNPJ: 28.265.622/0001-60
 Número de Ordem do Livro: 3
 Período Selecionado: 01 de Outubro de 2019 a 31 de Dezembro de 2019

Descrição	Nota	Saldo Inicial	Saldo Final
ATIVO		R\$ 6.291.083,19	R\$ 11.302.658,66
ATIVO CIRCULANTE		R\$ 6.291.083,19	R\$ 11.302.658,66
DISPONIBILIDADES		R\$ 6.286.764,57	R\$ 3.850.847,95
CAIXA GERAL		R\$ 1.590.626,74	R\$ 937.949,72
Caixa Matriz		R\$ 1.590.626,74	R\$ 937.949,72
DEPÓSITOS BANCÁRIOS À VISTA		R\$ 1,00	R\$ 1,00
Bancos Conta Movimento - No País		R\$ 1,00	R\$ 1,00
TÍTULOS E VALORES MOBILIÁRIOS - NÃO HEDGE - NO PAÍS		R\$ 4.696.136,83	R\$ 2.912.897,23
Títulos para Negociação - Mensurados a Valor Justo Por Meio do Resultado (VJPR) - No País		R\$ 4.696.136,83	R\$ 2.912.897,23
CRÉDITOS		R\$ 4.318,62	R\$ 1.449.283,42
ADIANTAMENTOS		R\$ 3.371,06	R\$ 6.013,86
Adiantamentos a Fornecedores - no País - Circulante		R\$ 3.371,06	R\$ 5.913,86
(-) Adiantamentos a Funcionários - Circulante		R\$ (0,00)	R\$ 100,00
(-) DUPLICATAS A RECEBER		R\$ (0,00)	R\$ 1.131.021,19
(-) Duplicatas a Receber - Operações com Partes Não Relacionadas - no País		R\$ (0,00)	R\$ 1.131.021,19
(-) TRIBUTOS A RECUPERAR		R\$ (0,00)	R\$ 308.721,29
(-) ICMS a Recuperar		R\$ (0,00)	R\$ 230.410,58
(-) PIS a Recuperar - Crédito Básico		R\$ (0,00)	R\$ 13.979,21
(-) COFINS a Recuperar - Crédito Básico		R\$ (0,00)	R\$ 64.331,50
TRIBUTOS A COMPENSAR		R\$ 947,56	R\$ 3.527,08
Imposto de Renda Retido na Fonte (IRRF)		R\$ 947,56	R\$ 3.493,94
(-) CSLL Retida na Fonte		R\$ (0,00)	R\$ 33,14
(-) ESTOQUES		R\$ (0,00)	R\$ 6.002.527,29
(-) ESTOQUES DE MERCADORIAS		R\$ (0,00)	R\$ 6.002.527,29
(-) Mercadorias para Revenda		R\$ (0,00)	R\$ 6.002.527,29
PASSIVO		R\$ 6.291.083,19	R\$ 11.302.658,66
PASSIVO CIRCULANTE		R\$ 38,27	R\$ 7.254.425,32
OBRIGAÇÕES DO CIRCULANTE		R\$ 38,27	R\$ 7.254.425,32
BENEFÍCIOS E ENCARGOS SOCIAIS - CIRCULANTE		R\$ 0,00	R\$ 63.864,40
Salários e Remunerações a Pagar		R\$ 0,00	R\$ 48.746,16
INSS a Recolher		R\$ 0,00	R\$ 12.261,22
FGTS a Recolher		R\$ 0,00	R\$ 2.857,02

d 8/1
 e
 Página 1 de 2

R\$ 181
 06
 Ano 2021

BALANÇO PATRIMONIAL

Entidade: RACINE COMERCIO DE MAQUINAS LTDA
 Período da Escrituração: 01/01/2019 a 31/12/2019 CNPJ: 28.265.622/0001-60
 Número de Ordem do Livro: 3
 Período Selecionado: 01 de Outubro de 2019 a 31 de Dezembro de 2019

Descrição	Nota	Saldo Inicial	Saldo Final
FORNECEDORES - CIRCULANTE		R\$ 0,00	R\$ 6.484.945,79
Fornecedores - Operações com Partes Não Relacionadas - No País - Circulante		R\$ 0,00	R\$ 6.484.945,79
CONTAS A PAGAR - CIRCULANTE		R\$ 0,00	R\$ 558.847,17
Adiantamentos de Clientes - no País		R\$ 0,00	R\$ 558.847,17
OBRIGAÇÕES FISCAIS - CIRCULANTE		R\$ 38,27	R\$ 96.801,07
IRRF a Recolher - Circulante		R\$ 0,00	R\$ 3.565,66
ICMS a Recolher - Circulante		R\$ 0,00	R\$ 76.301,18
COFINS a Recolher - Circulante		R\$ 38,17	R\$ 0,00
Tributos Municipais a Recolher - Circulante		R\$ 0,10	R\$ 2.067,40
Outros Tributos a Recolher - Circulante		R\$ 0,00	R\$ 14.866,83
PROVISÕES - CIRCULANTE		R\$ 0,00	R\$ 49.966,89
Provisão para o Imposto de Renda		R\$ 0,00	R\$ 29.221,08
Provisão para a Contribuição Social sobre o Lucro Líquido		R\$ 0,00	R\$ 12.679,59
Provisão para Férias		R\$ 0,00	R\$ 5.931,49
Provisões de Natureza Trabalhista - Circulante		R\$ 0,00	R\$ 2.134,73
PASSIVO NÃO-CIRCULANTE		R\$ 4.752.416,66	R\$ 2.390.469,58
OBRIGAÇÕES A LONGO PRAZO		R\$ 4.752.416,66	R\$ 2.390.469,58
OUTRAS OBRIGAÇÕES - LONGO PRAZO		R\$ 4.752.416,66	R\$ 2.390.469,58
Outras Obrigações - Longo Prazo		R\$ 4.752.416,66	R\$ 2.390.469,58
PATRIMÔNIO LÍQUIDO		R\$ 1.538.628,26	R\$ 1.657.763,76
CAPITAL SOCIAL		R\$ 1.600.000,00	R\$ 1.600.000,00
CAPITAL REALIZADO - DE RESIDENTE NO PAÍS		R\$ 1.600.000,00	R\$ 1.600.000,00
Capital Subscrito de Domiciliados e Residentes no País		R\$ 1.600.000,00	R\$ 1.600.000,00
(-) OUTRAS CONTAS DO PATRIMÔNIO LÍQUIDO		R\$ (61.371,74)	R\$ 57.763,76
(-) OUTRAS CONTAS DO PATRIMÔNIO LÍQUIDO		R\$ (61.371,74)	R\$ 57.763,76
Lucros Acumulados e/ou Saldo à Disposição da Assembléia		R\$ 0,00	R\$ 119.135,50
(-) (-) Prejuízos Acumulados		R\$ (61.371,74)	R\$ (61.371,74)

DEMONSTRAÇÃO DE RESULTADO DO EXERCÍCIO

Entidade: RACINE COMERCIO DE MAQUINAS LTDA
 Período da Escrituração: 01/01/2019 a 31/12/2019 CNPJ: 28.265.622/0001-60
 Número de Ordem do Livro: 3
 Período Selecionado: 01 de Abril de 2019 a 30 de Junho de 2019

Descrição	Nota	Saldo anterior	Saldo atual
(-) RESULTADO LÍQUIDO DO PERÍODO		R\$ 0,00	R\$ (10.142,24)
(-) RESULTADO LÍQUIDO DO PERÍODO ANTES DO IRPJ E DA CSLL - ATIVIDADE GERAL		R\$ 0,00	R\$ (10.142,24)
(-) RESULTADO OPERACIONAL		R\$ 0,00	R\$ (10.142,24)
OUTRAS RECEITAS OPERACIONAIS		R\$ 0,00	R\$ 652,50
OUTRAS RECEITAS OPERACIONAIS DAS ATIVIDADES EM GERAL		R\$ 0,00	R\$ 652,50
Outras Receitas Financeiras		R\$ 0,00	R\$ 652,50
(-) DESPESAS OPERACIONAIS		R\$ 0,00	R\$ (10.413,78)
(-) DESPESAS OPERACIONAIS DAS ATIVIDADES EM GERAL		R\$ 0,00	R\$ (10.413,78)
(-) (-) Outros Serviços Prestados por Pessoa Física ou Jurídica		R\$ 0,00	R\$ (1.900,00)
(-) (-) COFINS		R\$ 0,00	R\$ (18,11)
(-) (-) Demais Impostos, Taxas e Contribuições, exceto IR e CSLL		R\$ 0,00	R\$ (8.495,67)
(-) OUTRAS DESPESAS OPERACIONAIS		R\$ 0,00	R\$ (380,96)
(-) OUTRAS DESPESAS OPERACIONAIS DAS ATIVIDADES EM GERAL		R\$ 0,00	R\$ (380,96)
(-) (-) Outras Despesas Financeiras		R\$ 0,00	R\$ (175,00)
(-) (-) Outras Despesas Operacionais		R\$ 0,00	R\$ (205,96)







DEMONSTRAÇÃO DE RESULTADO DO EXERCÍCIO

Entidade: RACINE COMERCIO DE MAQUINAS LTDA
Período da Escrituração: 01/01/2019 a 31/12/2019 CNPJ: 28.265.622/0001-60
Número de Ordem do Livro: 3
Período Selecionado: 01 de Julho de 2019 a 30 de Setembro de 2019

Descrição	Nota	Saldo anterior	Saldo atual
(-) RESULTADO LÍQUIDO DO PERÍODO		R\$ (10.142,24)	R\$ (42.754,24)
(-) RESULTADO LÍQUIDO DO PERÍODO ANTES DO IRPJ E DA CSLL - ATIVIDADE GERAL		R\$ (10.142,24)	R\$ (42.754,24)
(-) RESULTADO OPERACIONAL		R\$ (10.142,24)	R\$ (42.754,24)
RECEITA LIQUIDA		R\$ 0,00	R\$ 1,90
RECEITA BRUTA		R\$ 0,00	R\$ 2,00
Receita da Prestação de Serviços no Mercado Interno		R\$ 0,00	R\$ 2,00
(-) DEDUÇÕES DA RECEITA BRUTA		R\$ 0,00	R\$ (0,10)
(-) (-) ISS		R\$ 0,00	R\$ (0,10)
OUTRAS RECEITAS OPERACIONAIS		R\$ 652,50	R\$ 3.723,35
OUTRAS RECEITAS OPERACIONAIS DAS ATIVIDADES EM GERAL		R\$ 652,50	R\$ 3.723,35
Outras Receitas Financeiras		R\$ 652,50	R\$ 3.723,35
(-) DESPESAS OPERACIONAIS		R\$ (10.413,78)	R\$ (8.147,49)
(-) DESPESAS OPERACIONAIS DAS ATIVIDADES EM GERAL		R\$ (10.413,78)	R\$ (8.147,49)
(-) (-) Outros Serviços Prestados por Pessoa Física ou Jurídica		R\$ (1.900,00)	R\$ (2.610,00)
(-) (-) PIS/PASEP		R\$ 0,00	R\$ (10,21)
(-) (-) COFINS		R\$ (18,11)	R\$ (147,68)
(-) (-) Demais Impostos, Taxas e Contribuições, exceto IR e CSLL		R\$ (8.495,67)	R\$ (5.379,60)
(-) OUTRAS DESPESAS OPERACIONAIS		R\$ (380,96)	R\$ (38.332,00)
(-) OUTRAS DESPESAS OPERACIONAIS DAS ATIVIDADES EM GERAL		R\$ (380,96)	R\$ (38.332,00)
(-) (-) Outras Despesas Financeiras		R\$ (175,00)	R\$ (262,09)
(-) (-) Outras Despesas Operacionais		R\$ (205,96)	R\$ (38.069,91)



DEMONSTRAÇÃO DE RESULTADO DO EXERCÍCIO

Entidade: RACINE COMERCIO DE MAQUINAS LTDA
Período da Escrituração: 01/01/2019 a 31/12/2019 CNPJ: 28.265.622/0001-60
Número de Ordem do Livro: 3
Período Selecionado: 01 de Outubro de 2019 a 31 de Dezembro de 2019

Descrição	Nota	Saldo anterior	Saldo atual
RESULTADO LÍQUIDO DO PERÍODO		R\$ (42.754,24)	R\$ 119.135,50
RESULTADO LÍQUIDO DO PERÍODO ANTES DO IRPJ E DA CSLL - ATIVIDADE GERAL		R\$ (42.754,24)	R\$ 161.036,17
RESULTADO OPERACIONAL		R\$ (42.754,24)	R\$ 161.036,17
RECEITA LIQUIDA		R\$ 1,90	R\$ 1.532.142,16
RECEITA BRUTA		R\$ 2,00	R\$ 1.774.502,53
Receita da Revenda de Mercadorias no Mercado Interno		R\$ 0,00	R\$ 1.731.634,73
Receita da Prestação de Serviços no Mercado Interno		R\$ 2,00	R\$ 42.867,80
(-) DEDUÇÕES DA RECEITA BRUTA		R\$ (0,10)	R\$ (242.360,37)
(-) (-) Vendas Canceladas e Devoluções de Vendas		R\$ 0,00	R\$ (573,08)
(-) (-) Descontos Incondicionais e Abatimentos		R\$ 0,00	R\$ (3.921,79)
(-) (-) ICMS		R\$ 0,00	R\$ (221.213,03)
(-) (-) COFINS Sobre Receita Bruta		R\$ 0,00	R\$ (12.003,10)
(-) (-) PIS/PASEP Sobre Receita Bruta		R\$ 0,00	R\$ (2.605,95)
(-) (-) ISS		R\$ (0,10)	R\$ (2.043,42)
(-) CUSTO DOS BENS E SERVIÇOS		R\$ 0,00	R\$ (1.172.062,05)
(-) CUSTO DOS BENS E SERVIÇOS VENDIDOS DAS ATIVIDADES EM GERAL		R\$ 0,00	R\$ (1.172.062,05)
(-) (-) Custo das Mercadorias Revendidas		R\$ 0,00	R\$ (1.172.062,05)
OUTRAS RECEITAS OPERACIONAIS		R\$ 3.723,35	R\$ 10.378,97
OUTRAS RECEITAS OPERACIONAIS DAS ATIVIDADES EM GERAL		R\$ 3.723,35	R\$ 10.378,97
Outras Receitas Financeiras		R\$ 3.723,35	R\$ 9.515,66
Reversão dos Saldos das Provisões		R\$ 0,00	R\$ 863,31
(-) DESPESAS OPERACIONAIS		R\$ (8.147,49)	R\$ (187.667,12)
(-) DESPESAS OPERACIONAIS DAS ATIVIDADES EM GERAL		R\$ (8.147,49)	R\$ (187.667,12)
(-) (-) Ordenados, Salários, Gratificações e Outras Remunerações a Empregados		R\$ 0,00	R\$ (59.828,01)
(-) (-) Outros Gastos com Pessoal		R\$ 0,00	R\$ (59.651,37)
(-) (-) Outros Serviços Prestados por Pessoa Física ou Jurídica		R\$ (2.610,00)	R\$ (13.774,96)
(-) (-) Encargos Sociais - Previdência Social		R\$ 0,00	R\$ (17.144,20)
(-) (-) Encargos Sociais - FGTS		R\$ 0,00	R\$ (4.908,05)
(-) Alimentação do Trabalhador		R\$ 0,00	R\$ 2.723,34
(-) (-) PIS/PASEP		R\$ (10,21)	R\$ (60,72)
(-) (-) COFINS		R\$ (147,68)	R\$ (373,70)
(-) (-) Demais Impostos, Taxas e Contribuições, exceto IR e CSLL		R\$ (5.379,60)	R\$ (17.323,23)
(-) (-) Despesas com Veículos e de		R\$ 0,00	R\$ (9.036,05)

Este relatório foi gerado pelo Sistema Público de Escrituração Digital – Sped

Versão 7.0.3 do Visualizador

Página 1 de 2

Fis 184
 Proc 06
 Ano 2019

DEMONSTRAÇÃO DE RESULTADO DO EXERCÍCIO

Entidade: RACINE COMERCIO DE MAQUINAS LTDA
 Período da Escrituração: 01/01/2019 a 31/12/2019 CNPJ: 28.265.622/0001-60
 Número de Ordem do Livro: 3
 Período Selecionado: 01 de Outubro de 2019 a 31 de Dezembro de 2019

Descrição	Nota	Saldo anterior	Saldo atual
Conservação de Bens e Instalações			
(-) (-) Propaganda, Publicidade e Patrocínio		R\$ 0,00	R\$ (740,00)
(-) (-) Provisões para Férias		R\$ 0,00	R\$ (8.066,25)
(-) (-) Provisões para 13º Salário de Empregados		R\$ 0,00	R\$ (5.431,50)
(-) Assistência Médica, Odontológica e Farmacêutica a Empregados		R\$ 0,00	R\$ 6.106,54
(-) (-) Bens de Pequeno Valor Unitário ou de Vida Útil de até um Ano Deduzidos como Despesa		R\$ 0,00	R\$ (158,96)
(-) OUTRAS DESPESAS OPERACIONAIS		R\$ (38.332,00)	R\$ (21.755,79)
(-) OUTRAS DESPESAS OPERACIONAIS DAS ATIVIDADES EM GERAL		R\$ (38.332,00)	R\$ (21.755,79)
(-) (-) Outras Despesas Financeiras		R\$ (262,09)	R\$ (1.094,51)
(-) (-) Outras Despesas Operacionais		R\$ (38.069,91)	R\$ (20.661,28)
(-) PROVISÃO PARA CSLL E IRPJ		R\$ 0,00	R\$ (41.900,67)
(-) PROVISÃO PARA CSLL E IRPJ		R\$ 0,00	R\$ (41.900,67)
(-) PROVISÃO PARA CSLL E IRPJ		R\$ 0,00	R\$ (41.900,67)
(-) PROVISÃO PARA CSLL E IRPJ		R\$ 0,00	R\$ (41.900,67)
(-) (-) Provisão para Contribuição Social sobre o Lucro Líquido (Atividade Geral)		R\$ 0,00	R\$ (12.679,59)
(-) (-) Provisão para Imposto de Renda - Pessoa Jurídica (Atividade Geral e Rural)		R\$ 0,00	R\$ (29.221,08)

 e H 8/12

Fls 185
Proc 06
Ano 2021

MINISTÉRIO DA FAZENDA
SECRETARIA DA RECEITA FEDERAL DO BRASIL
SISTEMA PÚBLICO DE ESCRITURAÇÃO DIGITAL – Sped Versão: 7.0.3

RECIBO DE ENTREGA DE ESCRITURAÇÃO CONTÁBIL DIGITAL

IDENTIFICAÇÃO DO TITULAR DA ESCRITURAÇÃO	
NIRE 54201238718	CNPJ 28.265.622/0001-60
NOME EMPRESARIAL RACINE COMERCIO DE MAQUINAS LTDA	

IDENTIFICAÇÃO DA ESCRITURAÇÃO	
FORMA DA ESCRITURAÇÃO CONTÁBIL Livro Diário	PERÍODO DA ESCRITURAÇÃO 01/01/2019 a 31/12/2019
NATUREZA DO LIVRO G - Livro Diário (Completo, sem escrituração auxiliar)	NÚMERO DO LIVRO 3
IDENTIFICAÇÃO DO ARQUIVO (HASH) 9A.76.30.29.08.04.25.CB.B4.F1.93.9E.DE.B1.22.FA.A8.20.40.71	

ESTE LIVRO FOI ASSINADO COM OS SEGUINTE CERTIFICADOS DIGITAIS:					
QUALIFICAÇÃO DO SIGNATARIO	CPF/CNPJ	NOME	Nº SÉRIE DO CERTIFICADO	VALIDADE	RESPONSÁVEL LEGAL
Administrador	92217869191	ISAAC ICASSATTI NANTES STIVAL OLIVEIRA:92217869191	797141022752083876 174379229496930678 41	17/06/2020 a 17/06/2023	Sim
Contador	86730070110	LUCAS LEANDRO LOBO DOS SANTOS: 86730070110	917896747140211497 143529202751649494 4	28/09/2018 a 27/09/2021	Não
Contador/Contabilista Responsável Pelo Termo de Verificação para Fins de Substituição da ECD	86730070110	LUCAS LEANDRO LOBO DOS SANTOS: 86730070110	917896747140211497 143529202751649494 4	28/09/2018 a 27/09/2021	-

NÚMERO DO RECIBO:

9A.76.30.29.08.04.25.CB.B4.F1.93.9E.
DE.B1.22.FA.A8.20.40.71-0

Escrituração recebida via Internet
pelo Agente Receptor SERPRO
em 29/06/2020 às 17:21:16

DB.B4.E0.C3.F0.E8.4F.0D
C9.4F.49.39.3D.7C.5F.CC



Considera-se autenticado o livro contábil a que se refere este recibo, dispensando-se a autenticação de que trata o art. 39 da Lei nº 8.934/1994. Este recibo comprova a autenticação.

BASE LEGAL: Decreto nº 1.800/1996, com a alteração do Decreto nº 8.683/2016, e arts. 39, 39-A, 39-B da Lei nº 8.934/1994 com a alteração da Lei Complementar nº 1247/2014.





SITUAÇÃO DO ARQUIVO DA ESCRITURAÇÃO

Nome Empresarial: RACINE COMERCIO DE MAQUINAS LTDA

CNPJ: 28.265.622/0001-60 Nire: 54201238718 Scp:

Período da Escrituração: 01/01/2019 a 31/12/2019

Forma de Escrituração Contábil: Livro Diário

Natureza do Livro: G - Livro Diario (Completo, sem escrituracao auxiliar)

Identificação do arquivo(hash): 9A.76.30.29.08.04.25.CB.B4.F1.93.9E.DE.B1.22.FA.A8.20.40.71-

Consulta Realizada em: 29/06/2020 13:21:44

Resultado da Verificação

A escrituração visualizada é a mesma que se encontra na base de dados do SPED.

Situação Atual

Escrituração com NIRE AUTENTICADA

A escrituração encontra-se na base de dados do Sped e considera-se autenticada nos termos do Decreto nº 1.800/1996, com a alteração dada pelo Decreto nº 8.683/2016. O recibo de entrega constitui a comprovação da autenticação, nos termos do art. 39-B da Lei nº 8.934/1994, sendo dispensada qualquer outra autenticação (art.39-A da Lei nº 8.934/1994).



TERMOS DE ABERTURA E ENCERRAMENTO

Entidade: RACINE COMERCIO DE MAQUINAS LTDA
Período da Escrituração: 01/01/2019 a 31/12/2019 CNPJ: 28.265.622/0001-60
Número de Ordem do Livro: 3

TERMO DE ABERTURA

Nome Empresarial	RACINE COMERCIO DE MAQUINAS LTDA
NIRE	54201238718
CNPJ	28.265.622/0001-60
Número de Ordem	3
Natureza do Livro	G - Livro Diario (Completo, sem escrituracao auxiliar)
Município	
Data do arquivamento dos atos constitutivos	31/12/2019
Data de arquivamento do ato de conversão de sociedade simples em sociedade empresária	
Data de encerramento do exercício social	31/12/2019
Quantidade total de linhas do arquivo digital	11202

TERMO DE ENCERRAMENTO

Nome Empresarial	RACINE COMERCIO DE MAQUINAS LTDA
Natureza do Livro	G - Livro Diario (Completo, sem escrituracao auxiliar)
Número de ordem	3
Quantidade total de linhas do arquivo digital	11202
Data de inicio	01/01/2019
Data de término	31/12/2019

ESTADO DE MATO GROSSO
PODER JUDICIÁRIO

CERTIDÃO Nº: 5798333

O Tribunal de Justiça do Estado de Mato Grosso **CERTIFICA** que revendo os registros, **EM ANDAMENTO E ARQUIVADOS**, de distribuições de ações cíveis de FALÊNCIA E CONCORDATA e criminais do 1º Grau de Jurisdição do Estado de Mato Grosso, no período de **3 ANOS NÃO CONSTAM** ações em DESFAVOR de **RACINE COMERCIO DE MAQUINAS LTDA**, portador do CNPJ 28.265.622/0004-03, até a data de 12/03/2021.

Observações:

As informações do nome e CNPJ acima são de responsabilidade do solicitante, devendo a titularidade ser conferida pelo interessado e destinatário e confirmada a autenticidade.

A consulta abrange todos os processos cadastrados na base de dados da primeira instância estadual, tanto cíveis quanto criminais, distribuídos na Justiça Comum ou nos Juizados Especiais.

A autenticidade da referida certidão pode ser verificada por meio do endereço: **sec.tjmt.jus.br**, no campo "verificar autenticidade de 1º grau", informando o número da certidão, CNPJ e nome, em até 3(três) meses após sua expedição.

Esta certidão tem validade de 30 dias, após a data de sua emissão. /

ATESTADO DE CAPACIDADE TÉCNICA

Nós da **CONSTRUTORA VBJ** inscrito no **CNPJ: 08.160.230/0001-20** situada na Avenida Brasil, 2207W – Residencial Beija Flor no município de Nova Mutum/MT, atestamos a quem possa interessar que a empresa **RACINE COMÉRCIO DE MÁQUINAS LTDA**, nome fantasia **IBL MAQUINAS**, distribuidor, exclusivo da marca CASE para os estados do MATO GROSSO, MATO GROSSO DO SUL, RONDONIA, ACRE e AMAZONAS, sendo a matriz sediada a Rua Carlos Henrique Spengler, 928, inscrito no **CNPJ: 28.265.622/0001-60** ainda no caso desta a filial de Várzea Grande-MT, inscrito no **CNPJ: 28.265.622/0004-03** é nosso fornecedor de equipamentos de construção (LINHA AMARELA), sendo assim já adquirimos os seguintes equipamentos:

- 01-Maquina do tipo Minicarregadeira marca Case modelo SR200 – serie NKM475836
- 01-Maquina do tipo Pá Carregadeira marca Case modelo 621E – serie NKA11116

Informamos ainda que a empresa cumpriu satisfatoriamente os prazos de entrega, e vem honrando todos os compromissos assumidos com relação aos serviços pactuados relativos a garantia das maquinas e pós venda, nada havendo até o momento em nossos arquivos algo que possa desaboná-la.

Nova Mutum/MT, 29 de Abril de 2020.

08.160.230/0001-20

CONSTRUTORA VBJ LTDA

Av. Brasil, 2207 W - Residencial Beija Flor
CEP: 78450-000 Nova Mutum - MT

CONSTRUTORA VBJ
CNPJ: 08.160.230/0001-20



[Handwritten Signature]
CONSTRUTORA VBJ
CNPJ: 08.160.230/0001-20

IBL Máquinas
Av Júlio Domingos de Campos (Lot D Industrial), 4922 - Mapim
Várzea Grande - MT, CEP. 78142-360
Telefone (65) 3688-2121
www.casece.com.br

CARTÓRIO DO 2º OFÍCIO
Tabela Interina - Valenice Dias de Almeida
Rua das Helicóptas, 353 N Bairro Jardim das Orquídeas
Nova Mutum - MT Cep: 78450-000
Tel: (65) 3308-3572 / 3308-3380 - Fax: (65) 3308-1271

Estado de Mato Grosso
Poder Judiciário
Código de Serventia: 71 Ato de Notas e de Registro

CARTÓRIO DO 2º OFÍCIO
Tabela Interina - Valenice Dias de Almeida
Rua das Helicóptas, 353 N Bairro Jardim das Orquídeas
Nova Mutum - MT Cep: 78450-000
Tel: (65) 3308-3572 / 3308-3380 - Fax: (65) 3308-1271

Estado de Mato Grosso
Poder Judiciário
Código de Serventia: 71 Ato de Notas e de Registro

Reconheço por verdadeira a(s) firma(s) de: **VALTUIRE BELCHIOR DE JESUS** Termo: 307282
Selo Digital BOE 127 R\$: 07,10 Cod.: 22
Nova Mutum MT 15 de março de 2021 Horário: 11:20
At: CLAUDIA SANTANA
Dou fé. Em testemunho
[Handwritten Signature]
Wiviane Van Den Bylaardt
Escrevente

Consulta: <http://www.tjmt.jus.br/selos>

AUTENTICAÇÃO
Confere fielmente com o original apresentado. Dou fé
Selo Digital BOE 129 R\$3,30 Cod.Ato: 06
Nova Mutum MT 15 de março de 2021
At. CLAUDIA SANTANA
[Handwritten Signature]



Wiviane Van Den Bylaardt

Escrevente



[Handwritten marks and signatures]

**ANEXO III**
PREGÃO PRESENCIAL SPR Nº 04/2021**MODELO DE DECLARAÇÃO DE FATOS IMPEDITIVOS**

Declaramos sob as penas lei, e para fins de participação no Processo Licitatório PREGÃO PRESENCIAL SPR nº 04/2021, junto a Prefeitura Municipal de Nobres - MT, que a Empresa **RACINE COMERCIO DE MAQUINAS LTDA** inscrita no CNPJ sob o n.º **28.265.622/0004-03**, até a presente data não recebeu deste ou de qualquer outro órgão da Administração Pública **SUSPENSÃO** ou declaração de **INIDONEIDADE**, para licitar ou contratar com a Administração Pública Federal, Estadual, ou Municipal e do Distrito Federal, não havendo assim **FATO SUPERVENIENTE IMPEDITIVO DA HABILITAÇÃO** da mesma, ciente da obrigatoriedade de comunicar ocorrências posteriores.
Por ser verdade, firmamos a presente declaração.

Nobres MT, 15 de março de 2021

[28.265.622/0004-03]
RACINE COMÉRCIO DE MÁQUINAS LTDA
Luiz Ederson Fischer
CPF 949.610.851-28
Av. Júlio Domingos de Campos, nº 4922
Bairro: Mapim - CEP 78142-360
[VARZEA GRANDE - MT]

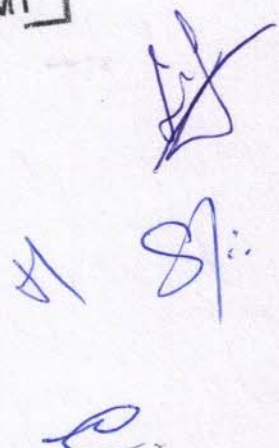

Fe 19/1
Proc 06
Ano 2021**ANEXO IV**
PREGÃO PRESENCIAL SRP Nº 04/2021
MODELO DE DECLARAÇÃO

Declaramos sob as penas lei, e para fins de participação no Processo Licitatório PREGÃO PRESENCIAL SRP Nº 04/2021, junto a Prefeitura Municipal de Nobres - MT, sob as penalidades cabíveis, que não mantemos em nosso quadro de pessoal menor de 18 anos em horário noturno de trabalho ou em serviços perigosos ou insalubres, não possuído ainda, qualquer trabalho de menor de 16 anos, salvo na condição de aprendiz, a partir de 14 anos, conforme determina a Constituição Federal no seu artigo 7º, Inciso XXXIII.

Por ser verdade, firmamos a presente declaração.

Nobres MT, 15 de março de 2021

Luiz Ederson Fischer
CPF 949.610.851-20

28.265.622/0004-03
RACINE COMÉRCIO DE MÁQUINAS LTDA
Av. Julio Domingos de Campos, nº 4922
Bairro: Mapim - CEP 78142-360
VARZEA GRANDE - MT



Fis 192
06
Ano 2021

ANEXO VI
PREGÃO PRESENCIAL SRP Nº 04/2021

Declaramos sob as penas lei, e para fins de participação no Processo Licitatório PREGÃO PRESENCIAL SRP Nº 04/2021, junto a Prefeitura Municipal de Nobres - MT, que a Empresa **RACINE COMERCIO DE MAQUINAS LTDA** inscrita no CNPJ sob o n.º **28.265.622/0004-03**, NÃO POSSUI EM SEU QUADRO DE PESSOAL, SERVIDORES PÚBLICOS OU DIRIGENTE DE ÓRGÃO OU ENTIDADE contratante responsável pela licitação, nos termos do inciso III, do artigo 9º da lei 8.666/93. Por ser verdade, firmamos a presente declaração.

Nobres MT, 15 de março de 2021.

Luiz Ederson Fischer
CPF 949.610.851-20

28.265.622/0004-03
RACINE COMÉRCIO DE MÁQUINAS LTDA
Av. Júlio Domingos de Campos, nº 4922
Bairro: Mapim - CEP 78142-360
VARZEA GRANDE - MT

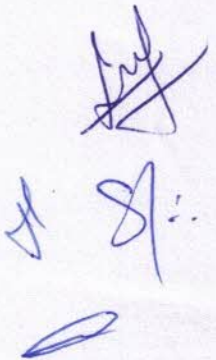

ANEXO VII
PREGÃO PRESENCIAL SRP N° 04/2021
DECLARAÇÃO

Declaramos sob as penas da Lei, e para fins de participação no Processo Licitatório, PREGÃO PRESENCIAL SRP N° 04/2021, junto a Prefeitura Municipal de Nobres – MT, que tomamos conhecimento de todas as informações, para cumprimento das obrigações, inteirando-se das condições técnicas e da complexidade do objeto da licitação.

Por ser verdade, assinamos a presente declaração.

Nobres MT, 15 de março de 2021.



Luiz Ederson Fischer
CPF 949.610.851-20

28.265.622/0004-03

RACINE COMÉRCIO DE MÁQUINAS LTDA

Av. Julio Domingos de Campos, nº 4922

Bairro: Mapim - CEP 78142-360

VARZEA GRANDE - MT

