

REPÚBLICA FEDERATIVA DO BRASIL
 MINISTÉRIO DAS CIDADES
 DEPARTAMENTO NACIONAL DE TRÁNSITO
 CARTEIRA NACIONAL DE HABILITAÇÃO

VALIDA EM TODOS
 O TERRITÓRIO NACIONAL
 1105918725

NOME
MOACIR FISCHER JUNIOR

DOC. IDENTIDADE/ÓRG. EMISSOR/UF
 68371163 SESP PR

CPF
 024.271.939-25

DATANASCIMENTO
 21/07/1977

FLAÇÃO
MOACIR FISCHER

MARIA ELIZABETH FISCHER

PERMISSÃO ACC CAT. HAB.
 [] [] [] **AB**

Nº REGISTRO
 01624229844

VALIDADE
 28/07/2020

1ª HABILITAÇÃO
 09/11/1995

PROIBIDO PLASTIFICAR
 1105918725

OBSERVAÇÕES

ASSINATURA DO PORTADOR

LOCAL
VARZEA GRANDE, MT

DATA EMISSÃO
30/07/2015

Fernando Martin Lopes
 Diretor de Habilitação - Detran/MT
 ASSINATURA DO EMISSOR

05864064908
 MT622332775

DETRAN - MT (MATO GROSSO)

DEPARTAMENTO NACIONAL DE TRÁNSITO

433
 95
 2020



AUTENTICAÇÃO

Confere com o original apresentado. Dou fé.
 VARZEA GRANDE/MT, 22 de maio de 2020

Juliana Ramos Correa de A. Pontes

JULIANA RAMOS CORREA DE A. PONTES Escrevente Autorizada

Poder Judiciário do Estado de Mato Grosso. Ator de Honorário Regiário - Cod. Cart. Not. 181 Cod. Avulsão

Selo Digital de Autenticação de 77859 R\$3,10 Horário: 11:57

Consulite em www.tnt-jus.br/selos Atendente: LUMA PATRICIA

Serviço Notarial e Registral - Várzea Grande - 203624 - SÉRIE F

Serviço Notarial e Registral
 ESTADO DE MATO GROSSO
 COMARCA DE VARZEA GRANDE
 Av. Pres. Arthur Bernardes, nº 43 - P.J. Sítio do
 Alameda de Serviços V.G Shopping
 Varzea Grande - Mato Grosso
 Fone: (65) 3026-7702
 cartoriofidoz@gmail.com - CNPJ: 15.007.982/0001-10

Selo de Controle Digital
 Poder Judiciário - MT
 Código da Serventia: 181

2º SERVIÇO NOTARIAL E REGISTRAL
 DE VARZEA GRANDE-MT
 AV. PRES. ARTHUR BERNARDES 43
 V.G. SHOPPING - ALAMEDA DE SERVIÇOS
 CEP: 78.125-905 - VARZEA GRANDE-MT

2º SERVIÇO NOTARIAL E REGISTRAL
 DE VARZEA GRANDE-MT
 AV. PRES. ARTHUR BERNARDES 43
 V.G. SHOPPING - ALAMEDA DE SERVIÇOS
 CEP: 78.125-905 - VARZEA GRANDE-MT

[Handwritten signature]



Ministério da Economia
Secretaria de Governo Digital
Departamento Nacional de Registro Empresarial e Integração
Secretaria de Estado de Desenvolvimento Econômico - SEDEC

Nº DO PROTOCOLO (Uso da Junta Comercial)

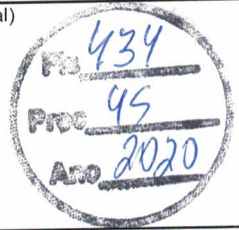

NIRE (da sede ou filial, quando a sede for em outra UF)

51201248176

Código da Natureza Jurídica

2062

Nº de Matrícula do Agente Auxiliar do Comércio

1 - REQUERIMENTO

ILMO(A). SR.(A) PRESIDENTE DA Junta Comercial do Estado de Mato Grosso

Nome: **ALFA COMERCIO DE EQUIPAMENTOS LTDA ME**
(da Empresa ou do Agente Auxiliar do Comércio)

Nº FCN/REMP



MTN2029017672

requer a V.Sª o deferimento do seguinte ato:

Nº DE VIAS	CÓDIGO DO ATO	CÓDIGO DO EVENTO	QTDE	DESCRIÇÃO DO ATO / EVENTO
1	002			ALTERACAO
		026	1	ABERTURA DE FILIAL EM OUTRA UF
		023	2	ABERTURA DE FILIAL NA UF DA SEDE
		051	1	CONSOLIDACAO DE CONTRATO/ESTATUTO
		2003	1	ALTERACAO DE SOCIO/ADMINISTRADOR

VARZEA GRANDE
Local

15 Maio 2020
Data

Representante Legal da Empresa / Agente Auxiliar do Comércio:

Nome: _____

Assinatura: _____

Telefone de Contato: _____

2 - USO DA JUNTA COMERCIAL

DECISÃO SINGULAR

DECISÃO COLEGIADA

Nome(s) Empresarial(ais) igual(ais) ou semelhante(s):

SIM

SIM

Processo em Ordem À decisão

Data

NÃO _____
Data Responsável

NÃO _____
Data Responsável

Responsável

DECISÃO SINGULAR

Processo em exigência. (Vide despacho em folha anexa)
 Processo deferido. Publique-se e archive-se.
 Processo indeferido. Publique-se.

2ª Exigência

3ª Exigência

4ª Exigência

5ª Exigência



Data

Responsável

DECISÃO COLEGIADA

Processo em exigência. (Vide despacho em folha anexa)
 Processo deferido. Publique-se e archive-se.
 Processo indeferido. Publique-se.

2ª Exigência

3ª Exigência

4ª Exigência

5ª Exigência



Data

Vogal

Vogal

Vogal

Presidente da _____ Turma

OBSERVAÇÕES

Handwritten signatures and initials in blue ink.



JUNTA COMERCIAL DO ESTADO DE MATO GROSSO

Registro Digital

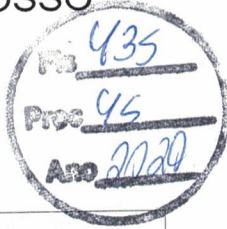

Capa de Processo

Identificação do Processo

Número do Protocolo	Número do Processo Módulo Integrador	Data
20/055.966-4	MTN2029017672	14/05/2020

Identificação do(s) Assinante(s)

CPF	Nome
024.271.939-25	MOACIR FISCHER JUNIOR

Página 1 de 1

Junta Comercial do Estado de Mato Grosso

Certifico registro sob o nº 2258018 em 18/05/2020 da Empresa ALFA COMERCIO DE EQUIPAMENTOS LTDA ME, Nire 51201248176 e protocolo 200559664 - 14/05/2020. Autenticação: AB1BDD8A72F835D253724882ACFE8B825C5395C. Julio Frederico Muller Neto - Secretário-Geral. Para validar este documento, acesse <http://www.jucemat.mt.gov.br/> e informe nº do protocolo 20/055.966-4 e o código de segurança 89Nh Esta cópia foi autenticada digitalmente e assinada em 18/05/2020 por Julio Frederico Muller Neto Secretário-Geral.

JULIO FREDERICO MULLER NETO
SECRETÁRIO GERAL

pág. 2/16

ALFA COMÉRCIO DE EQUIPAMENTOS LTDA ME
CNPJ: 13.731.784/0001-70
NIRE: 51201248176
SEXTA ALTERAÇÃO CONTRATUAL

FL. 1



MARIANA DE AMORIM, brasileira, solteira, estudante, nascida em 10/01/1994, portadora da Carteira de Identidade RG nº 1.394.017-1 Secretaria de Estado de Justiça e Segurança Pública MT, e CPF nº 029.404.631-31, residente e domiciliada na cidade de Campinas, Estado de São Paulo, Bairro Jardim Brasil na Rua Coronel Manuel de Moraes, nº 317, apto. 22, CEP 13073-022 e **JULIANA DE AMORIM**, brasileira, solteira, nascida em 27/02/1991, engenheira mecânica, portadora da Carteira de Identidade RG nº 1.394.018-0 Secretaria de Estado de Justiça e Segurança Pública MT e CPF nº 027.331.481-50, residente e domiciliada na cidade de Campinas, Estado de São Paulo, Bairro Jardim Brasil na Rua Coronel Manuel de Moraes, nº 317, apto. 22, CEP 13073-022, únicas sócias componentes da sociedade empresária limitada **ALFA COMÉRCIO DE EQUIPAMENTOS LTDA ME**, inscrita no CNPJ/MF sob o nº 13.731.784/0001-70, com sede à Avenida da FEB, nº 2233, Bairro Ponte Nova, CEP 78.115-806, na Cidade de Várzea Grande, Estado de Mato Grosso, com seu contrato social devidamente registrado na JUCEMAT sob o NIRE nº 51201248176, e, última alteração de contrato arquivada sob o nº 2238261, em sessão de 27/02/2020, resolvem por intermédio deste instrumento particular, modificar seu contrato social mediante as cláusulas e condições seguintes:

Cláusula 1ª - Ficam alterados neste ato o endereço das sócias **MARIANA DE AMORIM** e **JULIANA DE AMORIM**, já qualificadas no preâmbulo deste instrumento, que antes residiam à Rua Coronel Manuel de Moraes, nº 317, apto. 22, Bairro Jardim Brasil, CEP 13073-022, na cidade de Campinas, Estado de São Paulo, e que passaram a residir à Avenida Gury Marques, nº 3306, salão 2, Jardim Colonial, CEP 79.070-000, na Cidade de Campo Grande, Estado de Mato Grosso do Sul.

Cláusula 2ª - São admitidos na sociedade **MOACIR FISCHER JUNIOR**, brasileiro, casado sob regime de comunhão parcial de bens, comerciante, nascido em 21/07/1977, na cidade de Curitiba, Estado do Paraná, residente e domiciliado a Rua Néuza Lula Rodrigues (JD S AMALIA), nº 150, apto 176, bairro Barra do Pari, na cidade de Cuiabá-MT, CEP 78035-600, portador da cédula de identidade RG nº 6.837.116-3 SESP/PR, regularmente inscrito no CPF/MF nº 024.271.939-25, e **GENIVALDO COSTA LIMA**, brasileiro, engenheiro mecânico, solteiro, nascido em 16/11/1976, na cidade de Riachão, Estado do Maranhão, residente e domiciliado a Avenida Miguel Sutil, nº 6322, Villaggio di Bonifacia, torre II, apto 1701, Jardim Santa Marta, cidade de Cuiabá- MT, CEP 78043-695, portador da cédula de identidade RG nº 135.650 SEJUSP/TO, regularmente inscrito no CPF/MF nº 782.198.411-68, os quais declaram conhecer a situação econômica e financeira desta empresa e que não há nenhum impedimento quanto aos seus ingressos na mesma.

ALFA COMÉRCIO DE EQUIPAMENTOS LTDA ME
CNPJ: 13.731.784/0001-70
NIRE: 51201248176
SEXTA ALTERAÇÃO CONTRATUAL

FL. 2

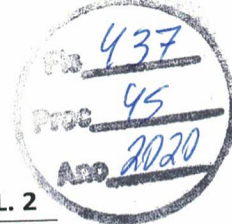

Cláusula 3ª - A sócia **MARIANA DE AMORIM**, já qualificada no preâmbulo deste instrumento, vende e transfere ao sócio ingressante **GENIVALDO COSTA LIMA**, já qualificado acima, 600.000 (seiscentas mil) quotas com valor nominal de R\$ 1,00 (um real), pelo valor certo de R\$ 600.000,00 (seiscentos mil reais) a serem pagos em moeda corrente nacional da seguinte forma:

- I - R\$ 300.000,00 (trezentos mil reais) pagos até a data de assinatura do presente instrumento;
- II - R\$ 100.000,00 (cem mil reais) em 01 de março de 2021;
- III - R\$ 100.000,00 (cem mil reais) em 01 de março de 2022;
- IV - R\$ 100.000,00 (cem mil reais) em 01 de março de 2023;

Cláusula 4ª - A sócia **JULIANA DE AMORIM**, já qualificada no preâmbulo deste instrumento, vende e transfere ao sócio ingressante **MOACIR FISCHER JUNIOR**, já qualificado acima, 600.000 (seiscentas mil) quotas com valor nominal de R\$ 1,00 (um real), pelo valor certo de R\$ 600.000,00 (seiscentos mil reais) a serem pagos em moeda corrente nacional da seguinte forma:

- I - R\$ 300.000,00 (trezentos mil reais) pagos até a data de assinatura do presente instrumento;
- II - R\$ 100.000,00 (cem mil reais) em 01 de março de 2021;
- III - R\$ 100.000,00 (cem mil reais) em 01 de março de 2022;
- R\$ 100.000,00 (cem mil reais) em 01 de março de 2023;

Cláusula 5ª - Em decorrência da modificação acima, o capital social no valor de R\$ 2.000.000,00 (dois milhões de reais), dividido em 2.000.000 (dois milhões) de quotas de capital, com valor nominal de R\$ 1,00 (um real) cada, totalmente subscrito e integralizado em moeda corrente nacional, fica distribuído como segue:

Sócios	Quotas	%	Valor
Mariana de Amorim	400.000	20,00	400.000,00
Juliana de Amorim	400.000	20,00	400.000,00
Genivaldo Costa Lima	600.000	30,00	600.000,00
Moacir Fischer Junior	600.000	30,00	600.000,00
Total	2.000.000	100,00	2.000.000,00

Cláusula 6ª - A responsabilidade dos sócios é limitada exclusivamente as quotas subscritas, porém todos respondem solidariamente pela integralização do capital social (art. 1.052 CC 10.406/2002).

ALFA COMÉRCIO DE EQUIPAMENTOS LTDA ME
CNPJ: 13.731.784/0001-70
NIRE: 51201248176
SEXTA ALTERAÇÃO CONTRATUAL

FL. 3



Cláusula 7ª - A administração da sociedade caberá aos sócios **MOACIR FISCHER JUNIOR** e **GENIVALDO COSTA LIMA**, individualmente, com os poderes e atribuições de representação ativa e passiva, judicial e extrajudicial, perante todos os órgãos públicos, instituições financeiras, entidades privadas e terceiros em geral, bem como praticar todos os demais atos necessários à consecução dos objetivos ou à defesa dos interesses e direitos da sociedade, sendo autorizado o uso do nome empresarial sempre isoladamente.

Cláusula 8ª - Os administradores declaram, sob as penas da lei, de que não estão impedidos de exercer a administração da sociedade, por lei especial, nem condenados ou sob efeito de condenação que os proíba de exercer a administração da sociedade, em especial os impedimentos previstos no artigo 1.011 da Lei 10.406/2002.

Cláusula 9ª - Os sócios resolvem em comum acordo constituir três filiais localizadas nos seguintes endereços:

- I - Avenida da FEB (LOT MANGA), nº 2233A, Bairro Ponte Nova, CEP 78.115-806, na Cidade de Várzea Grande, Estado de Mato Grosso;
- II - Rua Joao Pedro Moreira de Carvalho, nº 1264A, Setor Industrial Sul, CEP 78.557-165, na Cidade de Sinop, Estado de Mato Grosso.
- III - Avenida Gury Marques, nº 3306, salão 2, Jardim Colonial, CEP 79.070-000, na Cidade de Campo Grande, Estado de Mato Grosso do Sul.

Cláusula 10ª - Permanecem inalteradas as demais cláusulas e condições contidas no contrato, que não colidirem com as alterações realizadas no presente instrumento.

Cláusula 11ª - Tendo em vista as modificações ora ajustadas, e, em consonância com o que determina a Lei nº 10.406/2002, os sócios resolvem consolidar seu contrato, que passará a vigorar com a seguinte redação:

ALFA COMÉRCIO DE EQUIPAMENTOS LTDA ME
CNPJ: 13.731.784/0001-70
NIRE: 51201248176
CONTRATO SOCIAL CONSOLIDADO

MARIANA DE AMORIM, brasileira, solteira, estudante, nascida em 10/01/1994, portadora da Carteira de Identidade RG nº 1.394.017-1 Secretaria de Estado de Justiça e Segurança Pública MT, e CPF nº 029.404.631-31, residente e domiciliada à Avenida Gury Marques, nº 3306, salão 2, Jardim

ALFA COMÉRCIO DE EQUIPAMENTOS LTDA ME
CNPJ: 13.731.784/0001-70
NIRE: 51201248176
CONTRATO SOCIAL CONSOLIDADO

FL. 4

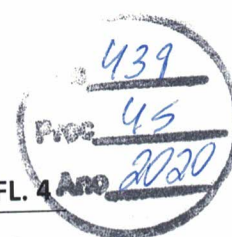

Colonial, CEP 79.070-000, na Cidade de Campo Grande, Estado de Mato Grosso do Sul, **JULIANA DE AMORIM**, brasileira, solteira, nascida em 27/02/1991, engenheira mecânica, portadora da Carteira de Identidade RG nº 1.394.018-0 Secretaria de Estado de Justiça e Segurança Pública MT e CPF nº 027.331.481-50, residente e domiciliada à Avenida Gury Marques, nº 3306, salão 2, Jardim Colonial, CEP 79.070-000, na Cidade de Campo Grande, Estado de Mato Grosso do Sul, **MOACIR FISCHER JUNIOR**, brasileiro, casado sob regime de comunhão parcial de bens, comerciante, nascido em 21/07/1977, na cidade de Curitiba, Estado do Paraná, residente e domiciliado a Rua Neuza Lula Rodrigues (JD S AMALIA), nº 150, apto 176, bairro Barra do Pari, na cidade de Cuiabá-MT, CEP 78035-600, portador da cédula de identidade RG nº 6.837.116-3 SESP/PR, regularmente inscrito no CPF/MF nº 024.271.939-25, e **GENIVALDO COSTA LIMA**, brasileiro, engenheiro mecânico, solteiro, nascido em 16/11/1976, na cidade de Riachão, Estado do Maranhão, residente e domiciliado a Avenida Miguel Sutil, nº 6322, Villaggio di Bonifacia, torre II, apto 1701, Jardim Santa Marta, cidade de Cuiabá- MT, CEP 78043-695, portador da cédula de identidade RG nº 135.650 SEJUSP/TO, regularmente inscrito no CPF/MF nº 782.198.411-68, únicos sócios componentes da sociedade empresária limitada **ALFA COMÉRCIO DE EQUIPAMENTOS LTDA ME**, inscrita no CNPJ/MF sob o nº 13.731.784/0001-70, com sede à Avenida da FEB, nº 2233, Bairro Ponte Nova, CEP 78.115-806, na Cidade de Várzea Grande, Estado de Mato Grosso, com seu contrato social devidamente registrado na JUCEMAT sob o NIRE nº 51201248176; resolve, por intermédio deste instrumento particular, consolidar seu contrato social mediante as cláusulas e condições seguintes:

Cláusula 1ª - Gira a sociedade sob o nome empresarial **ALFA COMÉRCIO DE EQUIPAMENTOS LTDA ME**, que será regida pelas cláusulas e condições do presente instrumento particular, e, nas suas omissões pela legislação que lhe for aplicável.

Cláusula 2ª - A sociedade tem sua sede à Avenida da FEB, nº 2233, Bairro Ponte Nova, CEP 78.115-806, na Cidade de Várzea Grande, Estado de Mato Grosso, podendo, a juízo de seus sócios, abrir filiais, agências ou escritórios, em qualquer parte do território nacional ou no exterior, mediante alteração contratual, cumprindo para este fim, as exigências legais e possui ainda as seguintes filiais:

I - A sociedade tem uma filial localizada à Avenida da FEB (LOT MANGA), nº 2233A, Bairro Ponte Nova, CEP 78.115-806, na Cidade de Várzea Grande, Estado de Mato Grosso;

ALFA COMÉRCIO DE EQUIPAMENTOS LTDA, ME

CNPJ: 13.731.784/0001-70

NIRE: 51201248176

CONTRATO SOCIAL CONSOLIDADO

FL. 5

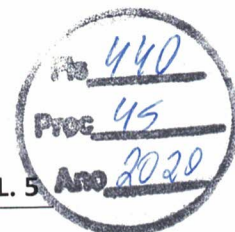

II - A sociedade tem uma filial localizada à Rua João Pedro Moreira de Carvalho, nº 1264A, Setor Industrial Sul, CEP 78.557-165, na Cidade de Sinop, Estado de Mato Grosso.

III - A sociedade tem uma filial localizada à Avenida Gury Marques, nº 3306, salão 2, Jardim Colonial, CEP 79.070-000, na Cidade de Campo Grande, Estado de Mato Grosso do Sul.

Cláusula 3ª - Tem a sociedade como objeto social: A exploração da importação, exportação, compra e venda de máquinas rodoviárias, máquinas agrícolas, veículos automotores e caminhões, equipamentos rodoviários, assim como suas respectivas peças e acessórios, óleos, aditivos e lubrificantes, graxas, pneus novos, prestação de serviços técnicos em máquinas e equipamentos rodoviários, máquinas agrícolas, veículos automotores e caminhões, locação de máquinas e equipamentos rodoviários e agrícolas, intermediação na compra e venda de equipamentos e máquinas rodoviárias, máquinas agrícolas, veículos automotores e caminhões, representação comercial de máquinas, equipamentos rodoviários, agrícolas, automóveis e veículos automotores, perfuratriz, compressores, grupo geradores, britador, torres de iluminação e de transmissão.

Cláusula 4ª - Durará a sociedade por prazo indeterminado, tendo iniciado suas atividades em 04 de maio de 2011.

Cláusula 5ª - O capital social de R\$ 2.000.000,00 (dois milhões de reais), correspondentes a 2.000.000 (dois milhões) de quotas de capital, com valor nominal de R\$ 1,00 (um real) cada, totalmente subscrito e integralizado em moeda corrente nacional, fica distribuído como segue:

Sócis	Quotas	%	Valor
Mariana de Amorim	400.000	20,00	400.000,00
Juliana de Amorim	400.000	20,00	400.000,00
Genivaldo Costa Lima	600.000	30,00	600.000,00
Moacir Fischer Junior	600.000	30,00	600.000,00
Total	2.000.000	100,00	2.000.000,00

Cláusula 6ª - A responsabilidade dos sócios é limitada exclusivamente as quotas subscritas, porém todos respondem solidariamente pela integralização do capital social (art. 1.052 CC 10.406/2002).

Cláusula 7ª - A administração da sociedade caberá aos sócios **MOACIR FISCHER JUNIOR** e **GENIVALDO COSTA LIMA**, individualmente, com os poderes e atribuições de

ALFA COMÉRCIO DE EQUIPAMENTOS LTDA ME
CNPJ: 13.731.784/0001-70
NIRE: 51201248176
CONTRATO SOCIAL CONSOLIDADO

FL. 6

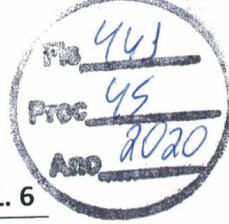

representação ativa e passiva, judicial e extrajudicial, perante todos os órgãos públicos, instituições financeiras, entidades privadas e terceiros em geral, bem como praticar todos os demais atos necessários à consecução dos objetivos ou à defesa dos interesses e direitos da sociedade, sendo autorizado o uso do nome empresarial sempre isoladamente.

Parágrafo Primeiro - A sociedade poderá ser representada em juízo ou fora dele, ativa e passivamente, por procuradores constituídos pelos administradores, desde que especificados no instrumento de mandato os atos e operações que poderão praticar.

Parágrafo Segundo - Sendo de interesse da sociedade, poderá o sócio administrador onerar ou alienar bens imóveis da sociedade, dar avais e fianças de favor a terceiros.

Cláusula 8ª - As deliberações sociais, mesmo as que impliquem na venda, promessa de venda ou oneração dos bens imóveis ou direitos pertencentes à sociedade; cessão, promessa de cessão e transferência de direitos aquisitivos sobre bens imóveis ou móveis pertencentes à sociedade, mudança do objeto social, a admissão, exclusão de sócios, a transformação da sociedade em outro tipo de sociedade civil ou mercantil, a fusão, a incorporação da sociedade por outras quotas ou de outras pela sociedade, a cisão, o pedido de recuperação judicial e autofalência, a dissolução, ou qualquer modificação do ato orgânico serão tomadas por sócios que representem maioria absoluta do capital social.

Parágrafo Primeiro - As deliberações sociais serão tomadas em reunião dos sócios, em comum acordo, que lavrarão a ata da reunião, levada a registro posteriormente no órgão competente, se for o caso.

Parágrafo Segundo - Fica dispensada a reunião de sócios, quando estes decidirem por escrito sobre a matéria a ser deliberada (art. 1072, Parágrafo 3º, do Código Civil).

Parágrafo Terceiro - A reunião dos sócios ocorrerá nos termos da lei, ordinariamente, nos quatro primeiros meses depois de findo o exercício social, e extraordinariamente, sempre que os interesses sociais exigirem o pronunciamento dos sócios, salvo se todos eles estiverem presentes e decidirem por escrito sobre a matéria em pauta.

Parágrafo Quarto - Nas reuniões, os sócios poderão ser representados por seus representantes legais, mediante mandato escrito, com a especificação dos atos autorizados.

Parágrafo Quinto - Deliberarão os sócios em reunião sobre as seguintes matérias, ressalvado o disposto no parágrafo 3º, desta cláusula. I) Aprovação das contas da administração; II) Destinação dos lucros ou prejuízos apurados em balanço; III)

ALFA COMÉRCIO DE EQUIPAMENTOS LTDA ME
CNPJ: 13.731.784/0001-70
NIRE: 51201248176
CONTRATO SOCIAL CONSOLIDADO

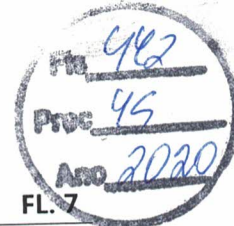

Designação de administradores se feita em ato separado; IV) destituição dos administradores; V) Modificação do contrato social; VI) A incorporação, a fusão, a cisão, e a dissolução da sociedade ou a cessação do estado de liquidação; VII) A nomeação ou a destituição de liquidante; VIII) O pedido de recuperação judicial e de autofalência, ou dissolução e liquidação de sociedade; IX) Outros assuntos devidamente especificados na convocação.

Parágrafo Sexto - Além das hipóteses expressamente previstas em lei, os sócios poderão iniciar processos administrativos e ou judicial com vistas à exclusão de determinado(s) sócio(s), sempre que este(s) cometer(em) qualquer atitude grave em desfavor dos interesses da sociedade.

Cláusula 9ª - Falecendo ou interditado qualquer sócio, a sociedade continuará suas atividades com os herdeiros ou sucessores. Não sendo possível ou inexistindo interesses destes ou dos sócios remanescentes, o valor de seus haveres será apurado conforme determina a Cláusula Décima Segunda deste instrumento e liquidado nas mesmas condições da Cláusula Décima Primeira, Parágrafo Quinto.

Parágrafo Único - Ao representante dos herdeiros do sócio falecido não será permitido interferir nas decisões que digam respeito ao balanço patrimonial e do balanço de resultado econômico até que seja feita a apuração dos haveres do sócio falecido.

Cláusula 10ª - As quotas são indivisíveis e não poderão ser cêdidas ou transferidas a terceiros sem o consentimento dos demais sócios, os quais ficam assegurados, em igualdade de condições e preço para sua aquisição se postas à venda, formalizando, se realizada a cessão delas, a alteração contratual pertinente.

Cláusula 11ª - O sócio que desejar retirar-se da sociedade ou vender a sua parte deverá notificar os demais, com antecedência mínima de 60 (sessenta) dias, por carta registrada no Cartório de Registro de Títulos e Documentos da sede social, fixando o preço para suas quotas.

Parágrafo Primeiro - Terão os sócios notificados o prazo de 30 (trinta) dias, contados a partir do recebimento da notificação, para manifestar o interesse ou desinteresse na aquisição das quotas do sócio notificante.

Parágrafo Segundo - Decorrido o prazo acima sem que ocorra a manifestação a preferência para adquirir as quotas do sócio notificante, transfere-se à sociedade, que as adquirirá como quotas liberadas, sendo que em iguais condições poderá vendê-las a terceiros.

ALFA COMÉRCIO DE EQUIPAMENTOS LTDA ME
CNPJ: 13.731.784/0001-70
NIRE: 51201248176
CONTRATO SOCIAL CONSOLIDADO

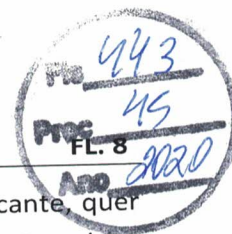

Parágrafo Terceiro - Não havendo interesse pelas quotas do sócio notificante, quer pelos sócios notificados, como pela sociedade, poderá ela transferi-las a terceiros, desde que para isso, tenha anuência escrita dos demais sócios.

Parágrafo Quarto - Na hipótese de que nem sócios notificados, nem a sociedade e nem terceiros, venham a adquirir as quotas do sócio notificante, o valor de seus haveres será apurado conforme Cláusula Décima Segunda e lhe pagos, na forma do Parágrafo Quinto da Cláusula Décima Primeira.

Parágrafo Quinto - Sendo os sócios notificados ou a sociedade, os adquirentes das quotas do sócio notificante, terão para pagá-las o prazo de 36 (trinta e seis) meses, em 36 (trinta e seis) prestações iguais e mensais, vencendo-se a primeira delas, dentro de 30 (trinta) dias, da data em que se der a retirada, acrescidas de juros de 1% (um por cento) ao mês, sobre o saldo devedor.

Parágrafo Sexto - Os sócios poderão estabelecer prazo, formas e condições de pagamentos diversas das referidas no parágrafo anterior.

Cláusula 12ª - Na apuração dos haveres do sócio dissidente ou retirante, seja amigável ou judicial, serão observadas as seguintes normas: a) Os bens imóveis pelo seu valor de mercado na data em que se der a notificação da Cláusula Décima Primeira, considerando valor de mercado a média aritmética da avaliação feita por três imobiliárias da cidade onde esteja localizado o imóvel, indicada pelos sócios b) Os bens depreciáveis tais como: Móveis, utensílios, veículos, ferramentas, instalações, computadores e periféricos e outros assemelhados, pelos seus preços de custos de reposição no estado em que se encontram, sendo aferido pela média de três cotações de preços em empresas especializadas na revenda desses bens; c) As mercadorias em estoque pelos seus custos de reposição junto aos fornecedores de origem da mercadoria na ocasião da apuração, acrescidos com as despesas com as compras; d) Os materiais de consumo pelos seus preços de custos mais as despesas com as compras; e) Os valores mobiliários pela sua cotação em bolsa de valores, e, se não cotados, por seus valores nominais, salvo se adquirido por preços inferiores ou superiores ao valor nominal, quando serão considerados pelos respectivos custos, f) As contas a receber não portadoras de garantias reais ou fidejussórias, sofrerão um desconto de 10% (Dez por cento) para atender aos prejuízos na sua liquidação, g) Os demais valores do ativo pelos seus registros nos livros contábeis da empresa, i) Os bens obsoletos em uso, pelo seu valor de mercado, avaliado assim o ativo, e dele deduzido o passivo, inclusive o exigível a longo prazo, com indexação ou não, como se houvesse sido quitado na data da apuração para se conhecer o valor das quotas do sócio retirante ou dissidente.

Parágrafo Único - Será considerado como concluída a apuração dos haveres:

- a. Amigavelmente, quando com ele estejam concordes sócios representantes de 3/4 (Três quartos) do capital social;

ALFA COMÉRCIO DE EQUIPAMENTOS LTDA ME

CNPJ: 13.731.784/0001-70

NIRE: 51201248176

CONTRATO SOCIAL CONSOLIDADO

FL. 9

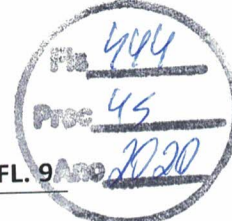

b. Judicialmente, quando transitar em julgado a sentença proferida em processo de apuração de haveres.

Cláusula 13ª - Nos quatro meses seguintes ao término de cada exercício social, em 31 de Dezembro, os administradores prestarão contas justificadas de sua administração, procedendo à elaboração do inventário, do balanço patrimonial e do balanço de resultado econômico, devendo os demais sócios deliberar sobre as contas e aprová-las ou não formalmente, cabendo aos sócios, na proporção de suas quotas, os lucros ou perdas apurados.

Parágrafo Primeiro - Os lucros ou perdas verificados ao final de cada período de apuração poderão ser distribuídos ou suportados pelos sócios da seguinte forma: mensalmente, trimestralmente ou anualmente, podendo ainda ser de forma desproporcional à quantidade de quotas que possuem na sociedade, mediante acordo entre os sócios.

Parágrafo Segundo - Devido o porte e a quantidade de sócios, fica dispensada a publicação do balanço geral.

Cláusula 14ª - Os sócios estabelecerão de comum acordo, o valor da retirada mensal a título de "Pró-labore", observada as disposições regulamentares pertinentes.

Parágrafo Primeiro - A retirada "Pró-labore" poderá ser suspensa ou extinta a qualquer momento, ou mesmo inexistir, através de análise e acordo dos sócios.

Parágrafo Segundo - Inexistindo acordo entre os sócios para a fixação, suspensão ou extinção do "Pró-labore" a decisão ocorrerá por decisão de sócios representantes da maioria absoluta do capital social.

Cláusula 15ª - Os administradores declaram, sob as penas da lei, de que não estão impedidos de exercer a administração da sociedade, por lei especial, nem condenados ou sob efeitos de condenação que os proíba de exercer a administração da sociedade, em especial os impedimentos previstos no artigo 1.011 da Lei 10.406/2002.

Para dirimirem quaisquer eventuais dúvidas e/ou conflitos originados do presente contrato social, os sócios elegem o foro da cidade e comarca de Várzea Grande, Estado do Mato Grosso, com renúncia a qualquer outro, por melhor e/ou mais privilegiado que seja.

E por estarem justos e contratados, assinam o presente instrumento em via única, obrigando-se fielmente por si, seus herdeiros e sucessores, a cumpri-lo em todos os seus termos, produzindo efeitos legais a partir do dia 01 de março de 2020.

ALFA COMÉRCIO DE EQUIPAMENTOS LTDA ME
CNPJ: 13.731.784/0001-70
NIRE: 51201248176
CONTRATO SOCIAL CONSOLIDADO

FL. 10

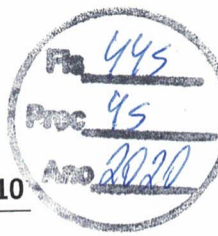

Várzea Grande - MT, 14 de Maio de 2020.

Mariana de Amorim

Juliana de Amorim

Moacir Fischer Junior

Genivaldo Costa Lima



JUNTA COMERCIAL DO ESTADO DE MATO GROSSO

Registro Digital



Documento Principal

Identificação do Processo

Número do Protocolo	Número do Processo Módulo Integrador	Data
20/055.966-4	MTN2029017672	14/05/2020

Identificação do(s) Assinante(s)

CPF	Nome
782.198.411-68	GENIVALDO COSTA LIMA
027.331.481-50	JULIANA DE AMORIM
029.404.631-31	MARIANA DE AMORIM
024.271.939-25	MOACIR FISCHER JUNIOR

Junta Comercial do Estado de Mato Grosso

Página 1 de 1

Junta Comercial do Estado de Mato Grosso

Certifico registro sob o nº 2258018 em 18/05/2020 da Empresa ALFA COMERCIO DE EQUIPAMENTOS LTDA ME, Nire 51201248176 e protocolo 200559664 - 14/05/2020. Autenticação: AB1BDD8A72F835D253724882ACFE8B825C5395C. Julio Frederico Muller Neto - Secretário-Geral. Para validar este documento, acesse <http://www.juceamat.mt.gov.br/> e informe nº do protocolo 20/055.966-4 e o código de segurança 89Nh Esta cópia foi autenticada digitalmente e assinada em 18/05/2020 por Julio Frederico Muller Neto Secretário-Geral.

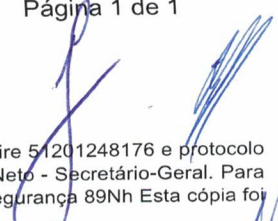
JULIO FREDERICO MULLER NETO
SECRETÁRIO GERAL

pág. 13/16



Ministério da Economia
Secretaria de Governo Digital
Departamento Nacional de Registro Empresarial e Integração
Secretaria de Estado de Desenvolvimento Econômico - SEDEC
Junta Comercial do Estado de Mato Grosso



Relatório de Filiais Abertas

Informamos que, do processo 20/055.966-4 arquivado nesta Junta Comercial sob o número 2258018 em 18/05/2020 da empresa 5120124817-6 ALFA COMERCIO DE EQUIPAMENTOS LTDA ME, consta a abertura da(s) seguinte(s) filial(ais):

NIRE	ENDEREÇO
5190051027-9	AVENIDA DA FEB (LOT MANGA) 2233A - BAIRRO PONTE NOVA CEP 78115-806 - VARZEA GRANDE/MT
5190051028-7	RUA JOAO PEDRO MOREIRA DE CARVALHO 1264A - BAIRRO SETOR INDUSTRIAL CEP 78557-165 - SINOP/MT

18 de mai de 2020

Junta Comercial do Estado de Mato Grosso

Certifico registro sob o nº 2258018 em 18/05/2020 da Empresa ALFA COMERCIO DE EQUIPAMENTOS LTDA ME, Nire 51201248176 e protocolo 200559664 - 14/05/2020. Autenticação: AB1BDD8A72F835D253724882ACFE8B825C5395C. Julio Frederico Muller Neto - Secretário-Geral. Para validar este documento, acesse <http://www.jucemat.mt.gov.br/> e informe nº do protocolo 20/055.966-4 e o código de segurança 89Nh Esta cópia foi autenticada digitalmente e assinada em 18/05/2020 por Julio Frederico Muller Neto Secretário-Geral.

JULIO FREDERICO MULLER NETO
SECRETÁRIO GERAL pág. 14/16



Sistema Nacional de Registro de Empresas Mercantil - SINREM
Governo do Estado de Mato Grosso
Secretaria de Estado da Fazenda do Estado de Mato Grosso
Junta Comercial do Estado de Mato Grosso



TERMO DE AUTENTICAÇÃO - REGISTRO DIGITAL

Certifico que o ato, assinado digitalmente, da empresa ALFA COMERCIO DE EQUIPAMENTOS LTDA ME, de NIRE 5120124817-6 e protocolado sob o número 20/055.966-4 em 14/05/2020, encontra-se registrado na Junta Comercial sob o número 2258018, em 18/05/2020. O ato foi deferido eletronicamente pelo examinador Evelyne Brun De Almeida.

Certifica o registro, o Secretário-Geral, Julio Frederico Muller Neto. Para sua validação, deverá ser acessado o sítio eletrônico do Portal de Serviços / Validar Documentos (<https://portalservicos.jucemat.mt.gov.br/Portal/pages/imagemProcesso/viaUnica.jsf>) e informar o número de protocolo e chave de segurança.

Capa de Processo

Assinante(s)	
CPF	Nome
024.271.939-25	MOACIR FISCHER JUNIOR

Documento Principal

Assinante(s)	
CPF	Nome
024.271.939-25	MOACIR FISCHER JUNIOR
782.198.411-68	GENIVALDO COSTA LIMA
027.331.481-50	JULIANA DE AMORIM
029.404.631-31	MARIANA DE AMORIM

Cuiabá, segunda-feira, 18 de maio de 2020



Documento assinado eletronicamente por Evelyne Brun De Almeida, Servidor(a) Público(a), em 18/05/2020, às 12:42 conforme horário oficial de Brasília.



A autenticidade desse documento pode ser conferida no [portal de serviços da jucemat](http://www.jucemat.mt.gov.br/) informando o número do protocolo 20/055.966-4.

Página 1 de 1

Junta Comercial do Estado de Mato Grosso

Certifico registro sob o nº 2258018 em 18/05/2020 da Empresa ALFA COMERCIO DE EQUIPAMENTOS LTDA ME, Nire 51201248176 e protocolo 200559664 - 14/05/2020. Autenticação: AB1BDD8A72F835D253724882ACFE8B825C5395C. Julio Frederico Muller Neto - Secretário-Geral. Para validar este documento, acesse <http://www.jucemat.mt.gov.br/> e informe nº do protocolo 20/055.966-4 e o código de segurança 89Nh Esta cópia foi autenticada digitalmente e assinada em 18/05/2020 por Julio Frederico Muller Neto Secretário-Geral.

JULIO FREDERICO MULLER NETO
SECRETÁRIO GERAL
pág. 15/16



JUNTA COMERCIAL DO ESTADO DE MATO GROSSO

Registro Digital



O ato foi deferido e assinado digitalmente por :

Identificação do(s) Assinante(s)	
CPF	Nome
955.179.101-06	JULIO FREDERICO MULLER NETO

Cuiabá, segunda-feira, 18 de maio de 2020

Junta Comercial do Estado de Mato Grosso

Certifico registro sob o nº 2258018 em 18/05/2020 da Empresa ALFA COMERCIO DE EQUIPAMENTOS LTDA ME, Nire 51201248176 e protocolo 200559664 - 14/05/2020. Autenticação: AB1BDD8A72F835D253724882ACFE8B825C5395C. Julio Frederico Muller Neto - Secretário-Geral. Para validar este documento, acesse <http://www.jucemat.mt.gov.br/> e informe nº do protocolo 20/055.966-4 e o código de segurança 89Nh Esta cópia foi autenticada digitalmente e assinada em 18/05/2020 por Julio Frederico Muller Neto Secretário-Geral.



Comercio de Equipamentos LTDA

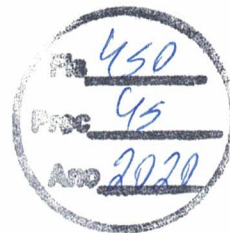

PREFEITURA MUNICIPAL DE NOBRES - MT
PREGÃO PRESENCIAL Nº 039/2020
ANEXO II

DECLARAÇÃO PLENO ATENDIMENTO

ALFA COMERCIO DE EQUIPAMENTOS LTDA-ME, sociedade empresária limitada, com sede matriz à av. da Feb, 2233, bairro ponte nova, nesta cidade de Várzea Grande, estado do Mato Grosso, inscrita no CNPJ.: 13.731.784/0001-70, e inscrição estadual nr 13.425.077-0, com seu contrato social celebrado aos 04/05/2011, devidamente registrado na junta comercial de mato grosso sob nr 51201248176 aos 25/05/2011, neste ato representada pelo seu Administrador Sr. Moacir Fischer Junior, brasileiro, inscrito no CPF: 024.271.939-25 e RG.: 6.837.116-3- SSP/PR por seu representante legal abaixo assinado **DECLARAR para os devidos fins que em conformidade com a Lei n.º 8.666/93:**

Pleno atendimento aos requisitos de habilitação para o Pregão Presencial SPR nº 39/2020, cujo objeto é REGISTRO DE PREÇOS, para futura e eventual AQUISIÇÃO DE 02 VEICULOS CAMINHAO TRUCK BASCULANTE 6X2, 01 MOTONIVELADORA E 01 RETROESCAVADEIRA 4X4 ZERO KM, ANO DE FABRICAÇÃO MINIMO 2019/2020, PARA ATENDER AO CONTRATO DE REPASSE Nº 896189/2019/SUDECO, PARA ATENDER A SECRETARIA MUNICIPAL DE INFRAESTRUTURA, conforme especificações contidas no Termo de Referência – anexo I, do edital.

Várzea Grande-MT, 10 de Julho de 2020.

Moacir Fischer Junior
CPF 024.271.939-25
Administrador
Alfa Comercio de Equipamentos Ltda.



Comercio de Equipamentos LTDA

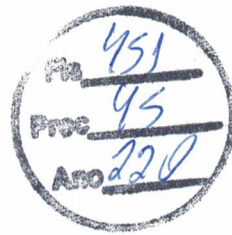

PREFEITURA MUNICIPAL DE NOBRES - MT
PREGÃO PRESENCIAL Nº 039/2020
ANEXO VIII

CRENCIAMENTO

ALFA COMERCIO DE EQUIPAMENTOS LTDA-ME, sociedade empresária limitada, com sede matriz à av. da Feb, 2233, bairro ponte nova, nesta cidade de Várzea Grande, estado do Mato Grosso, inscrita no CNPJ.: 13.731.784/0001-70, e inscrição estadual nr 13.425.077-0, com seu contrato social celebrado aos 04/05/2011, devidamente registrado na junta comercial de mato grosso sob nr 51201248176 aos 25/05/2011, neste ato representada pelo seu Administrador Sr. Moacir Fischer Junior, brasileiro, inscrito no CPF: 024.271.939-25 e RG.: 6.837.116-3- SSP/PR por seu representante legal abaixo assinado:

Pela presente, vem credenciar o Sr **Moacir Fischer Junior, brasileiro, inscrito no CPF: 024.271.939-25 e RG.: 6.837.116-3- SSP/PR** a participar do PREGÃO nº 39/2020, instaurado pela Prefeitura Municipal de Nobres – MT, na qualidade de representante da empresa ALFA COMERCIO DE EQUIPAMENTOS LTDA inscrita no Cadastro Nacional de Pessoa Jurídica nº 13.731.784/0001-70, outorgando à pessoa acima qualificada amplos e gerais poderes para formular propostas verbais, acordar, discordar, transigir, receber em devolução documentos pertencentes a esta empresa, recorrer ou renunciar ao direito de recurso, em todas as fases, podendo, ainda, praticar todos os outros atos pertinentes ao presente certame licitatório, inclusive a interposição de recursos administrativos. Declaro, também, estar ciente de que esta empresa responderá, tanto na esfera administrativa como na judicial, por todos os atos que venham a ser praticados pelo representante ora nomeado.

Várzea Grande-MT, 10 de Julho de 2020.

Moacir Fischer Junior
CPF 024.271.939-25
Administrador
Alfa Comercio de Equipamentos Ltda.

PREFEITURA MUNICIPAL DE NOBRES
SECRETARIA MUNICIPAL DE INFRAESTRUTURA

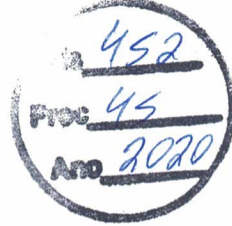

EDITAL RETIFICADO
PROCESSO ADMINISTRATIVO Nº 045/2020
PREGÃO PRESENCIAL SRP Nº 039/2020
TIPO MENOR PREÇO GLOBAL POR ITEM



VAMOS

5. CREDENCIAMENTO

5.2. PROCURAÇÃO PARTICULAR
CNH PROCURADOR

5.2.1. CONTRATO SOCIAL e DOCUMENTOS DOS SÓCIOS

5.8. Declaração de Pleno Atendimento aos requisitos de habilitação **Anexo II**



VAMOS

A
PREFEITURA MUNICIPAL DE NOBRES
PREGÃO PRESENCIAL SRP N° 39/2020

ANEXO II DECLARAÇÃO PLENO ATENDIMENTO

A Empresa **Vamos Comércio de Máquinas Linha Amarela Ltda.**, CNPJ N° **35.654.688/0001-08**, sediada na Av. Ayrton Senna da Silva, s/n. Lote B3 e B4, bairro Distrito Industrial, CEP 078.098 -282 Município Cuiabá, por intermédio de seu representante legal o Sr. **Nelson Eugênio Junior**, portador do RG **1250428-9 SSP/MT** e inscrito no CPF sob o número **698.925.551-04**, abaixo assinado, **DECLARA** pleno atendimento aos requisitos de habilitação para o **Pregão Presencial SPR n° 39/2020**, cujo objeto é **REGISTRO DE PREÇOS**, para futura e eventual **AQUISIÇÃO DE 02 VEICULOS CAMINHAO TRUCK BASCULANTE 6X2, 01 MOTONIVELADORA E 01 RETROESCAVADEIRA 4X4 ZERO KM, ANO DE FABRICAÇÃO MINIMO 2019/2020, PARA ATENDER AO CONTRATO DE REPASSE N° 896189/2019/SUDECO, PARA ATENDER A SECRETARIA MUNICIPAL DE INFRAESTRUTURA**, conforme especificações contidas no Termo de Referência – anexo I, do edital.

Por ser verdade, firmamos a presente declaração.

Cuiabá/MT, 09 de julho 2020

Nelson Eugênio Junior

CPF 698.925.551-04

RG 1250428-9 SSP/MT

Vamos Comércio de Máquinas Linha Amarela Ltda.

CNPJ 35.654.688/0001-08

1º Rp | 1º TABELÃO DE NOTAS DE MOGI DAS CRUZES AUTENTICADOR

Valor pago: R\$ 3,74 | 13 MAR 2020

Autentico a presente cópia original a partir do código QR Code

ADSON R. S. BORGES | JOSE ROBERTO SANTOS | GEORG A. PEDRACA | DONALDO DA SILVA

Pr: 454
Proc: 45
Ass: 2020

PROCURAÇÃO

OUTORGANTE: VAMOS COMÉRCIO DE MÁQUINAS LINHA AMARELA LTDA., com sede na Avenida Ayrton Senna da Silva, s/n, Lote B3 e B4, Distrito Industrial, Culabá - MT, CEP 78098-282, inscrita no CNPJ/MF sob o nº 35.654.688/0001-08, por si e por suas filiais CNPJ-raiz 35.654.688, neste ato representada por seus Diretores GUSTAVO HENRIQUE PAGANOTO MOSCATELLI, brasileiro, casado, administrador de empresas, portador da cédula de identidade RG nº 33.546.713-1 SSP/SP, inscrito no CPF/MF sob o nº 353.651.228-36 e JOSE GERALDO SANTANA FRANCO JUNIOR, brasileiro, casado, diretor comercial, portador da cédula de identidade RG nº 25.202.569 SSP/SP, inscrito no CPF/MF sob o nº 158.510.708-54, ambos com endereço profissional na Avenida Saraiva, nº 400, Brás Cubas, Mogi das Cruzes - SP, CEP 08745-900.

OUTORGADOS: GABRIEL VIEIRA, brasileiro, casado, vendedor, portador da cédula de identidade RG nº 1460360-8 SSP/MT, inscrito no CPF/MF sob o nº 022.292.511-63, **NELSON EUGÊNIO JUNIOR**, brasileiro, casado, vendedor, portador da cédula de identidade RG nº 1250428-9 SSP/MT, inscrito no CPF/MF sob o nº 698.925.551-04 e **DANIEL ARTHUR DE ARRUDA BECK**, brasileiro, casado, vendedor, portador da cédula de identidade RG nº 1206655-9 SSP/MT, inscrito no CPF/MF sob o nº 705.898.281-34, todos com endereço profissional na sede da Outorgante.

PODERES: Representar a Outorgante em licitações públicas, sob todas as modalidades, com empresas privadas, estatais, paraestatais, autarquias, em todas as esferas municipal, distrital, estadual, federal, podendo firmar propostas, assinar todos os documentos e declarações integrantes dos envelopes relativo à habilitação, assinar e representar proposta técnica e/ou propostas comerciais, prestar todos os esclarecimentos referentes às propostas, ofertar lances, negociar preços, bem como receber intimações, responder ofícios, impetrar e desistir de defesas, recursos, responder aos recursos de terceiros, renunciar à interposição de recursos, concordar, assinar atas e todos os documentos inerentes às reuniões, audiências e sessões de licitação, requerer e ter vista dos procedimentos licitatórios, acompanhando-os até seu final, podendo, ainda, praticar todos os atos necessários ao bom e fiel cumprimento deste mandato, ainda que não exaustivamente mencionados neste instrumento. O presente mandato é válido por 1 (um) ano a contar desta data, sendo vedado o seu subestabelecimento.

Mogi das Cruzes - SP, 11 de março de 2020.

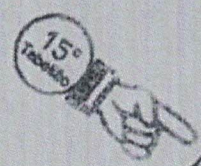

Gustavo Henrique Paganoto Moscatelli

Jose Geraldo Santana Franco Junior

VAMOS COMÉRCIO DE MÁQUINAS LINHA AMARELA LTDA.

GUSTAVO HENRIQUE PAGANOTO MOSCATELLI

JOSE GERALDO SANTANA FRANCO JUNIOR



TABELÃO DE NOTAS DE MOGI DAS CRUZES

Av. Dr. Cardoso de Melo, 1556 - CEP: 08745-905
Vila D'Amorim - Mogi das Cruzes - São Paulo - SP
FAX: (11) 9036-0105 - www.t5table.com.br

Carimbo de SELEÇÃO DO TABELÃO AUTENTICADOR emitido por:
GUSTAVO HENRIQUE PAGANOTO MOSCATELLI e JOSE GERALDO SANTANA FRANCO JUNIOR, ambos com endereço profissional na Avenida Saraiva, nº 400, Brás Cubas, Mogi das Cruzes - SP, CEP 08745-900.

É Testemunho do Verdadeiro: *Charles da Silva - Escrevente*
Etiqueta: 224374 - Selos: 48 522304

Tabelão Oliveira Lima

15º Tabelão

QR Code

221059AB0522300

Handwritten signature and initials

REPUBLICA FEDERATIVA DO BRASIL
 MINISTÉRIO DAS CIDADANIAS
 DEPARTAMENTO NACIONAL DE TRÁNSITO
 CARTEIRA NACIONAL DE HABILITAÇÃO

MT

VALIDA EM TODO O TERRITÓRIO NACIONAL
 1755995230

PROIBIDO PLASTIFICAR
 1755995230

Nome: **NELSON EUGENIO VIEIRA JUNIOR**

DOC. IDENTIDADE / ORG. EMISSOR / UF: **12504289 SSP MT**

CPF: **698.925.551-04** DATA NASCIMENTO: **20/04/1982**

FILIAÇÃO: **NELSON EUGENIO VIEIRA**
DOMICIA ANTUNES VIEIRA

PERMISSÃO: **ACC** CAT. HAB: **B**

Nº REGISTRO: **03389212212** VALIDADE: **07/01/2024** Nº HABILITAÇÃO: **11/08/2004**

OBSERVAÇÕES

Nelson E. Vieira Junior

ASSINATURA DO PORTADOR

LOCAL: **COLÁBIA, MT** DATA EMISSÃO: **15/01/2019**

ASSINATURA DO EMISSOR

29177817140
 MT638264014

MATO GROSSO

DEPARTAMENTO NACIONAL DE TRÁNSITO

935
 Proc 93
 Ass 2020

Estado de Mato Grosso
 Prefeitura Municipal de Nobres
 Departamento de Compra e Licitação

AUTENTICAÇÃO

Cópia confere com o original

30 / 07 / 20

2

L

M



Ministério da Economia
Secretaria de Governo Digital
Departamento Nacional de Registro Empresarial e Integração
Secretaria de Estado de Desenvolvimento Econômico - SEDEC

Nº DO PROTOCOLO (Uso da Junta Comercial)

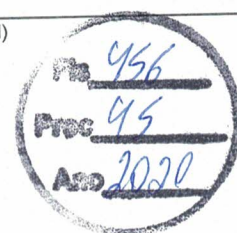

NIRE (da sede ou filial, quando a sede for em outra UF)

Código da Natureza Jurídica

2062

Nº de Matrícula do Agente Auxiliar do Comércio

1 - REQUERIMENTO

ILMO(A). SR.(A) PRESIDENTE DA Junta Comercial do Estado de Mato Grosso

Nome:

VAMOS COMERCIO DE MAQUINAS LINHA AMARELA LTDA
(da Empresa ou do Agente Auxiliar do Comércio)

Nº FCN/REMP



MTP1900147038

Requer a V.Sª o deferimento do seguinte ato:

Nº DE VIAS	CÓDIGO DO ATO	CÓDIGO DO EVENTO	QTDE	DESCRIÇÃO DO ATO / EVENTO
1	090			CONTRATO

CUIABA
Local

26 Novembro 2019
Data

Representante Legal da Empresa / Agente Auxiliar do Comércio:

Nome: _____

Assinatura: _____

Telefone de Contato: _____

2 - USO DA JUNTA COMERCIAL

DECISÃO SINGULAR

DECISÃO COLEGIADA

Nome(s) Empresarial(ais) igual(ais) ou semelhante(s):

SIM

SIM

Processo em Ordem À decisão

_____/_____/_____
Data

NÃO

_____/_____/_____
Data

Responsável

NÃO

_____/_____/_____
Data

Responsável

Responsável

DECISÃO SINGULAR

Processo em exigência. (Vide despacho em folha anexa)

Processo deferido. Publique-se e archive-se.

Processo indeferido. Publique-se.

2ª Exigência

3ª Exigência

4ª Exigência

5ª Exigência

_____/_____/_____
Data

Responsável

DECISÃO COLEGIADA

Processo em exigência. (Vide despacho em folha anexa)

Processo deferido. Publique-se e archive-se.

Processo indeferido. Publique-se.

2ª Exigência

3ª Exigência

4ª Exigência

5ª Exigência

_____/_____/_____
Data

Vogal

Vogal

Vogal

Presidente da _____ Turma

OBSERVAÇÕES

[Handwritten signatures and marks]



Junta Comercial do Estado de Mato Grosso

Certifico registro sob o nº 51201676046 em 28/11/2019 da Empresa VAMOS COMERCIO DE MAQUINAS LINHA AMARELA LTDA, Nire 51201676046 e protocolo 191746525 - 05/11/2019. Autenticação: 4BA164E26B1AEF9511EFE8E4411BBB34A8F57D. Julio Frederico Muller Neto - Secretário-Geral. Para validar este documento, acesse <http://www.jucemat.mt.gov.br/> e informe nº do protocolo 19/174.652-5 e o código de segurança AY6E Esta cópia foi autenticada digitalmente e assinada em 29/11/2019 por Julio Frederico Muller Neto Secretário-Geral.



JUNTA COMERCIAL DO ESTADO DE MATO GROSSO

Registro Digital



Capa de Processo

Identificação do Processo

Número do Protocolo	Número do Processo Módulo Integrador	Data
19/174.652-5	MTP1900147038	04/11/2019

Identificação do(s) Assinante(s)

CPF	Nome
353.651.228-36	GUSTAVO HENRIQUE PAGANOTO MOSCATELLI

Junta Comercial do Estado de Mato Grosso

[Handwritten signature]
[Handwritten initials]
[Handwritten signature]



CONTRATO DE CONSTITUIÇÃO DE VAMOS COMERCIO DE MAQUINAS LINHA AMARELA LTDA

№ 438
Proc 45
Ano 2020

1. VAMOS SEMINOVOS S.A., com sede na VIA ANHANGUERA, número SN, KM 312.5 SALA 2 bairro / distrito RECREIO ANHANGUERA, município RIBEIRAO PRETO - SAO PAULO, CEP 14.097-140e no CNPJ/MF sob o nº 18.163.414/0001-05, neste ato representada por seu administrador REPRESENTANTE LEGAL GUSTAVO HENRIQUE PAGANOTO MOSCATELLI, nacionalidade BRASILEIRA, ADMINISTRADOR DE EMPRESAS, Casado, nº do CPF 353.651.228-36, documento de identidade 33546713, SSP, SP, com domicílio e residência a AVENIDA SARAIVA 400, número 400, SALA 09, bairro / distrito VILA CINTRA, município MOGI DAS CRUZES - SAO PAULO, CEP 08.745-900 e

2. VAMOS LOCACAO DE CAMINHOS, MAQUINAS E EQUIPAMENTOS S.A., com sede na AVENIDA SARAIVA 400, número 400, SALA 09, bairro / distrito VILA CINTRA, município MOGI DAS CRUZES - SAO PAULO, CEP 08.745-900, inscrita no Registro de Empresas sob o NIRE 3530051264-2 na Junta Comercial do Estado de São Paulo - JUCESP e no CNPJ/MF sob o nº 23.373.000/0001-32, neste ato representada por seu administrador REPRESENTANTE LEGAL GUSTAVO HENRIQUE PAGANOTO MOSCATELLI, nacionalidade BRASILEIRA, ADMINISTRADOR DE EMPRESAS, Casado, nº do CPF 353.651.228-36, documento de identidade 33546713, SSP, SP, com domicílio e residência a AVENIDA SARAIVA 400, número 400, SALA 09, bairro / distrito VILA CINTRA, município MOGI DAS CRUZES - SAO PAULO, CEP 08.745-900.

Constituem uma sociedade empresária limitada, mediante as seguintes cláusulas:

Cláusula Primeira - A sociedade adotará o nome empresarial de VAMOS COMERCIO DE MAQUINAS LINHA AMARELA LTDA.

Cláusula Segunda - O objeto social será (I) COMERCIO DE TRATORES, MAQUINAS E IMPLEMENTOS, VEICULOS AUTOMOTORES, NOVOS E USADOS, INCLUSIVE IMPORTACAO E EXPORTACAO, PECAS E ACESSORIOS, LUBRIFICANTES, (II) A PRESTACAO DE SERVICOS DE REPAROS E CONSERVACAO, DE MAQUINAS, IMPLEMENTOS E VEICULOS AUTOMOTORES, ASSISTENCIA TECNICA E AFINS, (III) A PRESTACAO DE SERVICOS DE INTERMEDIACAO DE: A) VENDA DE CONTRATOS DE SEGURO POR EMPRESAS ESPECIALIZADAS, B) VENDA DE CONTRATOS FINANCEIROS POR EMPRESAS ESPECIALIZADAS, C) VENDA DE CONTRATOS DE CONSORCIOS PROMOVIDOS POR EMPRESAS ESPECIALIZADAS, D) CONTRATAÇÃO DE SERVICOS DE DESPACHANTES, E) VENDA DE TRATORES, MAQUINAS, IMPLEMENTOS E VEICULOS AUTOMOTORES, NOVOS E USADOS, PECAS E ACESSORIOS, DIRETAMENTE PELAS FABRICANTES, (V) PARTICIPACAO EM OUTRAS SOCIEDADES, COMO SOCIA OU ACIONISTA.

Cláusula Terceira - A sede da sociedade é na AVENIDA AYRTON SENNA DA SILVA, número S/N, LOTE B3 E B4, bairro / distrito DISTRITO INDUSTRIAL, município CUIABA - MT, CEP 78.098-282.

Cláusula Quarta - A sociedade iniciará suas atividades a partir da data do registro e seu prazo de duração é indeterminado.

MÓDULO INTEGRADOR: 14 MTP1900147038



MT63632105

1/3



CONTRATO DE CONSTITUIÇÃO DE VAMOS COMERCIO DE MAQUINAS LINHA AMARELA LTDA

Fls 459
Proc 45
Ass 2020

Cláusula Quinta - O capital social é R\$ 5.000.000,00 (CINCO MILHÕES de reais) dividido em 5.000.000 quotas no valor nominal R\$ 1,00 (UM real), integralizadas, neste ato em moeda corrente do País, pelos sócios:

NOME	Nº DE QUOTAS	VALOR R\$
VAMOS LOCAÇAO DE CAMINHOES, MAQUINAS E EQUIPAMENTOS S.A.	4.999.999	4.999.999,00
VAMOS SEMINOVOS S.A.	1	1,00
TOTAL	5.000.000	5.000.000,00

Cláusula Sexta - As quotas são indivisíveis e não poderão ser cedidas ou transferidas a terceiros sem o consentimento do(s) outro(s) sócio(s), a quem fica assegurado, em igualdade de condições e preço direito de preferência para a sua aquisição se postas à venda, formalizando, se realizada a cessão, a alteração contratual pertinente.

Cláusula Sétima - A responsabilidade de cada sócio é restrita ao valor de suas quotas, mas todos respondem solidariamente pela integralização do capital social.

Cláusula Oitava - A administração da sociedade caberá ao administrador/não sócio JOSE GERALDO SANTANA FRANCO JUNIOR, nacionalidade BRASILEIRA, DIRETOR COMERCIAL, Casado, regime de bens Comunhao Parcial, nº do CPF 158.510.708-54, documento de identidade 25202569, SSP, SP, com domicílio / residência a AVENIDA SARAIVA 400, número 400, SALA 09, bairro / distrito VILA CINTRA, município MOGI DAS CRUZES - SAO PAULO, CEP 08.745-900 ao administrador/não sócio GUSTAVO HENRIQUE BRAGA COUTO, nacionalidade BRASILEIRA, ENGENHEIRO CIVIL, Casado, regime de bens Comunhao Parcial, nº do CPF 617.152.125-68, documento de identidade 500277273, SSP, BA, com domicílio / residência a AVENIDA SARAIVA 400, número 400, SALA 09, bairro / distrito VILA CINTRA, município MOGI DAS CRUZES - SAO PAULO, CEP 08.745-900 ao administrador/não sócio GUSTAVO HENRIQUE PAGANOTO MOSCATELLI, nacionalidade BRASILEIRA, administrador de empresas, Casado, regime de bens Comunhao Parcial, nº do CPF 353.651.228-36, documento de identidade 335467131, SSP, SP, com domicílio / residência a AVENIDA SARAIVA 400, número 400, SALA 09, bairro / distrito VILA CINTRA, município MOGI DAS CRUZES - SAO PAULO, CEP 08.745-900, com os poderes e atribuições de representação ativa e passiva na sociedade, judicial e extrajudicial, podendo praticar todos os atos compreendidos no objeto social, sempre de interesse da sociedade, autorizado o uso do nome empresarial, vedado, no entanto, fazê-lo em atividades estranhas ao interesse social ou assumir obrigações seja em favor de qualquer dos quotistas ou de terceiros, bem como onerar ou alienar bens imóveis da sociedade, sem autorização do(s) outro(s) sócio(s).

Cláusula Nona - Ao término de cada exercício social, em 31 de dezembro, o administrador prestará contas justificadas de sua administração, procedendo à elaboração do inventário, do balanço patrimonial e do balanço de resultado econômico, cabendo aos sócios, na proporção de suas quotas, os lucros ou perdas apurados.

Cláusula Décima - Nos quatro meses seguintes ao término do exercício social, os sócios deliberarão sobre as contas e designarão administrador(es) quando for o caso.

Cláusula Décima Primeira - A sociedade poderá a qualquer tempo, abrir ou fechar filial ou outra dependência, mediante alteração contratual deliberada na forma da lei.

MÓDULO INTEGRADOR: 14 MTP1900147038



MT63632105



CONTRATO DE CONSTITUIÇÃO DE VAMOS COMERCIO DE MAQUINAS LINHA AMARELA LTDA

Fis 460
Proc 45
Ass 2020

Cláusula Décima Segunda - Os sócios poderão, de comum acordo, fixar uma retirada mensal, a título de "pro labore", observadas as disposições regulamentares pertinentes.

Cláusula Décima Terceira - Falecendo ou sendo interdito qualquer sócio, a sociedade continuará suas atividades com os herdeiros, sucessores e o incapaz. Não sendo possível ou inexistindo interesse destes ou do(s) sócio(s) remanescente(s), o valor de seus haveres será apurado e liquidado com base na situação patrimonial da sociedade, à data da resolução, verificada em balanço especialmente levantado. Parágrafo único - O mesmo procedimento será adotado em outros casos em que a sociedade se resolva em relação a seu sócio.

Cláusula Décima Quarta - O(s) Administrador (es) declara(m), sob as penas da lei, de que não está(ão) impedidos de exercer a administração da sociedade, por lei especial, ou em virtude de condenação criminal, ou por se encontrar(em) sob os efeitos dela, a pena que vede, ainda que temporariamente, o acesso a cargos públicos; ou por crime falimentar, de prevaricação, peita ou suborno, concussão, peculato, ou contra a economia popular, contra o sistema financeiro nacional, contra normas de defesa da concorrência, contra as relações de consumo, fé pública, ou a propriedade.

Cláusula Décima Quinta - Fica eleito o foro de CUIABA - MT para o exercício e o cumprimento dos direitos e obrigações resultantes deste contrato.

E, estando o(s) sócio(s) justo(s) e contratado(s), assinam o presente instrumento.

CUIABÁ, 29 de Outubro de 2019.

VAMOS LOCACAO DE CAMINHOES, MAQUINAS E EQUIPAMENTOS S.A.: Sócio

Representado por: GUSTAVO HENRIQUE PAGANOTO MOSCATELLI

VAMOS SEMINOVOS S.A.: Sócio

Representado por: GUSTAVO HENRIQUE PAGANOTO MOSCATELLI

EDEVAL DORICO DA CRUZ E SILVA

OAB/MT:9091

MÓDULO INTEGRADOR: 14 MTP1900147038



MT63632105

3/3





JUNTA COMERCIAL DO ESTADO DE MATO GROSSO

Registro Digital

Fl. 461
Proc. 45
Ass. 20/29

Documento Principal

Identificação do Processo

Número do Protocolo	Número do Processo Módulo Integrador	Data
19/174.652-5	MTP1900147038	04/11/2019

Identificação do(s) Assinante(s)

CPF	Nome
077.566.581-91	EDEVAL DORICO DA CRUZ E SILVA
353.651.228-36	GUSTAVO HENRIQUE PAGANOTO MOSCATELLI

Junta Comercial do Estado de Mato Grosso



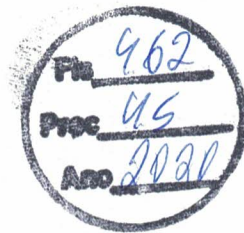

TERMO DE AUTENTICAÇÃO - REGISTRO DIGITAL

Certifico que o ato, assinado digitalmente, da empresa VAMOS COMERCIO DE MAQUINAS LINHA AMARELA LTDA, de NIRE 5120167604-6 e protocolado sob o número 19/174.652-5 em 05/11/2019, encontra-se registrado na Junta Comercial sob o número 51201676046, em 28/11/2019. O ato foi deferido digitalmente pelo examinador Dahirze Oliveira.

Assina o registro, mediante certificado digital, o Secretário-Geral, Julio Frederico Muller Neto. Para sua validação, deverá ser acessado o sitio eletrônico do Portal de Serviços / Validar Documentos (<https://portalservicos.jucemat.mt.gov.br/Portal/pages/imagemProcesso/viaUnica.jsf>) e informar o número de protocolo e chave de segurança.

Capa de Processo

Assinante(s)	
CPF	Nome
353.651.228-36	GUSTAVO HENRIQUE PAGANOTO MOSCATELLI

Documento Principal

Assinante(s)	
CPF	Nome
353.651.228-36	GUSTAVO HENRIQUE PAGANOTO MOSCATELLI
077.566.581-91	EDEVAL DORICO DA CRUZ E SILVA

Cuiabá, sexta-feira, 29 de novembro de 2019





JUNTA COMERCIAL DO ESTADO DE MATO GROSSO

Registro Digital



O ato foi deferido e assinado digitalmente por :

Identificação do(s) Assinante(s)	
CPF	Nome
314.266.031-34	DAHIRZE OLIVEIRA
955.179.101-06	JULIO FREDERICO MULLER NETO

Cuiabá, sexta-feira, 29 de novembro de 2019

TORINO COMERCIAL DE VEICULOS LTDA

CNPJ/MF: 02.416.362/0001-93

JUCEMAT
Folha Nº 02
464
45
2020

4º (Quarta) Alteração Contratual e Consolidação do Contrato Social

Por este instrumento particular e na melhor forma que o direito admite partes que são **RENATA CORTESE DE OLIVEIRA**, brasileira, casada sob regime de comunhão universal de bens, economista, residente e domiciliada nesta Capital, à Avenida Lavapés 728 apto 1100, Bairro Duque de Caxias, natural de Cascavel-PR, nascida aos 07 de Agosto de 1962, filha de Adolpho Cortese e Thusnelda Ida lockheck Cortese, portadora da Cédula de Identidade RG sob o n.º 3.139.038-9, expedida pela SSP/PR em 05/05/1973 e inscrita no CPF sob o n.º 513.164.559-04; **ESPÓLIO DE JOSÉ THOMAZ DE OLIVEIRA NETO**, neste ato representado pela inventariante **RENATA CORTESE DE OLIVEIRA**, acima qualificada; **JULIO CESAR MARCANTONIO**, brasileiro, viúvo, empresário, residente e domiciliado nesta Capital, à Rua Quatro nº 11 Quadra 02 Bairro Jd. Burity, natural de Londrina-PR, nascido aos 29 de Março de 1951, filho de Sebastião Santos Marcantonio e Maria da Glória Gonzaga de Oliveira Marcantonio, portador da Cédula de Identidade RG sob o n.º 790.056-2, expedida pela SSP/PR em 16/03/1995 e inscrito no CPF sob o n.º 156.639.499-68 e **ARTUR LUIS FITTIPALDI**, brasileiro, casado sob regime de comunhão parcial de bens, empresário, residente e domiciliado nesta Capital, à Rua Manoel Leopoldino 102 apto 102, Bairro Araés, natural de Assis/SP, nascido aos 17 de Janeiro de 1966, filho de José Fittipaldi e Yara Rangel Fittipaldi, portador da Cédula de Identidade RG sob o n.º 3.642.888-0, expedida pela SSP/PR em 05/05/1982 e inscrito no CPF sob o n.º 345.651.591-04, únicos sócios proprietários da empresa **TORINO COMERCIAL DE VEÍCULOS LTDA**, inscrita no CNPJ n.º 02.416.362/0001-93 e registrada na Junta Comercial do Estado de Mato Grosso – JUCEMAT sob o n.º 51 200 666.641, em 19 de fevereiro de 1.998, resolvem de comum acordo, **ALTERAR e CONSOLIDAR** o contrato social e alterações posteriores em um único instrumento, adequando assim todas as cláusulas contratuais à Lei 10.406 de 10 de Janeiro de 2.002, conforme as cláusulas e condições seguintes:

ALTERAÇÃO CONTRATUAL

I – CRIAÇÃO DE FILIAL

Os sócios decidem pela criação de uma filial na Avenida Brasil nº 326 - Bairro Loteamento Alto da Glória II – Município de Sinop Estado de Mato Grosso – CEP 78.558-970, que terá o mesmo objeto social da matriz e um capital destacado de R\$ 20.000,00 (vinte mil reais), alterando, por conseguinte a Clausula Primeira do contrato social que fica com a seguinte redação:



Junta Comercial do Estado de Mato Grosso

Certifico que este documento da empresa TORINO COMERCIAL DE VEICULOS LTDA, Nire 5120066641, foi deferido e arquivado sob o nº 20110296800 em 29/03/2011. Para validar este documento, acesse <http://www.jucemat.mt.gov.br/> e informe nº do protocolo C191000659884 e o código de segurança WE5x Esta cópia foi autenticada digitalmente e assinada em 30/07/2019 por Kenner Langner da Silva – Secretário-Geral.

KENNER LANGNER DA SILVA
SECRETÁRIO GERAL

CLÁUSULA PRIMEIRA

A sociedade tem sua sede situada na Avenida Ulisses Pompeu de Campos n.º 656, Bairro Zero Kilometro CEP 78110-680 no município de Varzea Grande/MT, podendo a critério do administrador, manter, instalar ou extinguir filiais onde for conveniente aos interesses sociais.

§ Único: A sociedade tem constituídas as seguintes filiais:

FILIAL 1: Rodovia BR 364 S/N KM 200 – Quadra Area – Lote Area, Bairro Areas Internas Municipio de Rondonópolis – MT CEP 78700-000, com o mesmo ramo de atividades da matriz e tem um capital social destacado no valor total de R\$ 20.000,00 (vinte mil reais);

FILIAL 2: Avenida Brasil Nº 326, Bairro Loteamento Alto da Glória II – Sinop – MT CEP 78.558-970, com o mesmo objeto social da matriz e um capital destacado de R\$ 20.000,00 (vinte mil reais).

II – ALTERAÇÃO ESTADO CIVIL

Altera neste ato o estado civil da sócia **RENATA CORTESE DE OLIVEIRA** para viúva.

III – DA ADMINISTRAÇÃO

Fica neste ato alterada a **Cláusula Sexta** do contrato social original que trata da administração societária e que passa a ter a seguinte redação:

*Os sócios concordam, por unanimidade, que a sociedade será administrada por administrador sócio ou não, elegendo neste ato **RENATA CORTESE DE OLIVEIRA** retro-qualificada **SÓCIA ADMINISTRADORA**, individualmente, deterá a representação ativa e passiva, judicial e extrajudicial da sociedade, sendo-lhes conferidas as atribuições e plenos poderes, determinados em Lei, para garantir seu normal e pleno funcionamento, sendo-lhes, entretanto vedado fazer uso da denominação social em negócios estranhos ao objeto e contra os interesses da sociedade.*

§ Primeiro – A sociedade só poderá: comprar ou vender quaisquer bens imóveis, contrair empréstimos, financiamento e outras operações financeiras, de qualquer natureza, obrigatoriamente com a assinatura de todos os administradores.

§ Segundo – Facultativamente e sempre que houver interesse por parte dos sócios e da sociedade, poderá ser nomeado



administrador e/ou administradores profissionais não integrantes do quadro social.

§ Terceiro – Fica facultado ao(s) administrador(es), atuando em conjunto, nomear procuradores, para o período determinado que nunca poderá exceder a um ano, devendo o instrumento de procuração especificar os atos a serem praticados pelos procuradores assim nomeados.

§ Quarto – É vedado ao(s) sócio(s), em qualquer circunstância(s) praticar atos de liberalidade em nome da sociedade, tais como, abono, aceite, aval, endosso e, ainda, praticarem atos estranhos e prejudiciais aos negócios sociais, configurando-se a prática deste ato como de justa causa para fins de exclusão do sócio da sociedade aos termos do disposto no artigo 1085 do Código Civil.

§ Quinto – É vedado ao(s) Administrador(es) nomeados e/ou Procuradores nomeados, em qualquer circunstâncias praticar atos de liberalidade em nome da sociedade, tais como, abono, aceite, aval, endosso e, ainda, praticarem atos estranhos e prejudiciais aos negócios sociais.

§ Sexto - O sócio, administrador nomeado ou procurador nomeado que não acatar(em) as restrições contidas no parágrafo quarto ou parágrafo quinto ficará individualmente responsável pelo pagamento do compromisso assumido em nome da sociedade, sem prejuízo das sanções cabíveis.

IV

A sociedade procede a CONSOLIDAÇÃO de seu contrato social que passa a ter a seguinte redação:

CONSOLIDAÇÃO DO CONTRATO SOCIAL

DA DENOMINAÇÃO, DA SEDE, PRAZO DE DURAÇÃO

Cláusula 1 – A sociedade limitada é constituída sob a denominação social de **TORINO COMERCIAL DE VEÍCULOS LTDA** tem sede na Avenida Ulisses Pompeu de Campos n.º 656, Bairro Zero Kilometro CEP 78110-680 no município de Varzea Grande no Estado de Mato Grosso.

§ Primeiro – A sociedade poderá a qualquer tempo, abrir, fechar e manter escritórios, sucursais, depósitos e filiais, em todo território nacional ou no exterior, a critério dos sócios, aos quais será consignado capital separado para fins fiscais.



§ Segundo – A sociedade possui as seguintes filiais em operação:



FILIAL 1: CNPJ: 02.416.362/0002-74 INSCRIÇÃO ESTADUAL 13.341.889-8 NIRE 51900274451 - RODOVIA BR 364 S/N KM 200 – QUADRA AREA – LOTE AREA, BAIRRO AREAS INTERNAS MUNICIPIO DE RONDONÓPOLIS – MT CEP 78700-000, com o mesmo ramo de atividades da matriz e tem um capital social destacado no valor total de R\$ 20.000,00 (vinte mil reais);

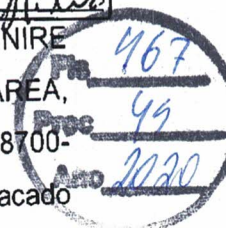

FILIAL 2: AVENIDA BRASIL Nº 326, BAIRRO LOTEAMENTO ALTO DA GLÓRIA II MUNICIPIO DE SINOP – MT CEP 78.558-970, com o mesmo ramo de atividades da matriz e tem um capital social destacado no valor total de R\$ 20.000,00 (vinte mil reais);

Cláusula 2 - A sociedade iniciou suas atividades em 02/02/1998 e seu prazo de duração é indeterminado.

DO OBJETIVO SOCIAL

Cláusula 3 - A sociedade tem por objetivo social:

- O comércio e a representação de veículos e implementos rodoviários, suas peças e acessórios, inclusive pneus e oficina de manutenção e reparos;
- Sede da empresa com escritórios de administração central e auxiliares; departamento contábil e controladorias.

DO CAPITAL SOCIAL E DAS QUOTAS

Cláusula 4 – O Capital Social é de **R\$ 120.000,00** (cento e vinte mil reais), divididos em 120.000 (cento e vinte mil) quotas no valor unitário de R\$ 1,00 (um real) cada uma, totalmente subscrito e integralizado.

Cláusula 5 - As quotas do capital social estão divididas entre os sócios, da seguinte forma:



NOME	QUOTAS	VALOR / R\$	%
ESPÓLIO DE JOSÉ THOMAZ DE OLIVEIRA NETO	42.000	42.000,00	35
RENATA CORTESE DE OLIVEIRA	42.000	42.000,00	35
ARTUR LUIS FITTIPALDI	18.000	18.000,00	15
JULIO CESAR MARCANTONIO	18.000	18.000,00	15
TOTAL	120.000	120.000,00	100

Pa. 468
Proc. 95
Ano 2020

DA DIVISÃO DAS QUOTAS

Cláusula 6 - As quotas são indivisíveis perante a sociedade e a terceiros, e não poderão estar representadas por mais de um titular, e, da mesma forma, não poderão ser cedidas, transferidas, alienadas, inclusive em relação aos direitos sobre as mesmas, sem o expresse consentimento do(s) outro(s) sócio(s), a quem fica(m) assegurado, em igualdade de condições e preço, ter (ão) sempre o direito de preferência para a sua aquisição e na proporção das quotas que são possuidor(es) e formalizando a alteração contratual pertinente.

DA RESPONSABILIDADE – DA ADMINISTRAÇÃO DA SOCIEDADE E DOS PODERES DOS SÓCIOS.

Cláusula 7 - A responsabilidade dos sócios é restrita ao valor de suas quotas sociais, mas todos respondem solidariamente pela integralização do capital social, nos termos do Art. 1.052 da Lei nº 10.406/2002.

Cláusula 8 - A sociedade é administrada pela sócia - administradora **RENATA CORTESE DE OLIVEIRA** que representa a sociedade ativa e/ou passivamente, judicial e/ou extrajudicialmente, podendo assinar isoladamente, observando as condições estabelecidas no parágrafo primeiro desta cláusula, e dentro dessas condições praticar todos os atos compreendidos nos objetivos sociais e sempre no interesse da sociedade.

§ Primeiro – A sociedade só poderá: comprar ou vender quaisquer bens imóveis, contrair empréstimos, financiamento e outras operações financeiras, de qualquer natureza, obrigatoriamente com a assinatura de todos os administradores.

[Handwritten signatures and initials]

5

§ Segundo – Facultativamente e sempre que houver interesse por parte dos sócios e da sociedade, poderá ser nomeado administrador e/ou administradores profissionais não integrantes do quadro social.

§ Terceiro – Fica facultado ao(s) administrador (es), atuando em conjunto, nomear procuradores, para o período determinado que nunca poderá exceder a um ano, devendo o instrumento de procuração especificar os atos a serem praticados pelos procuradores assim nomeados.

§ Quarto – É vedado ao(s) sócio(s), em qualquer circunstância(s) praticar atos de liberalidade em nome da sociedade, tais como, abono, aceite, aval, endosso e, ainda, praticarem atos estranhos e prejudiciais aos negócios sociais, configurando-se a prática deste ato como de justa causa para fins de exclusão do sócio da sociedade aos termos do disposto no artigo 1085 do Código Civil.

§ Quinto – É vedado ao(s) Administrador (es) nomeados e/ou Procuradores nomeados, em qualquer circunstâncias praticar atos de liberalidade em nome da sociedade, tais como, abono, aceite, aval, endosso e, ainda, praticarem atos estranhos e prejudiciais aos negócios sociais.

§ Sexto - O sócio, administrador nomeado ou procurador nomeado que não acatar (em) as restrições contidas no parágrafo quarto ou parágrafo quinto ficará individualmente responsável pelo pagamento do compromisso assumido em nome da sociedade, sem prejuízo das sanções cabíveis.

DOS DIREITOS À RETIRADA DE PRÓ-LABORE

Cláusula 9 - Os sócios quando no exercício da administração da sociedade terá direito a uma retirada mensal a título de Pró-Labore e cujo valor será fixado de comum acordo, observadas as disposições regulamentares pertinentes.

§ Único - Em sendo nomeado Administrador não sócio o qual venha a substituir qualquer um dos sócios na administração dos negócios sociais, o sócio que for substituído não fará



a retirada do Pró-Labore, e enquanto durar a substituição participando exclusivamente da remuneração do Capital Social.



DO EXERCÍCIO SOCIAL, DO BALANÇO E DA DESTINAÇÃO DOS RESULTADOS.

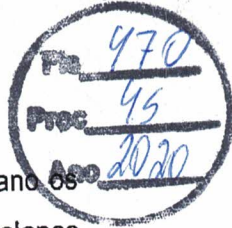

Cláusula 10 - O exercício social coincidirá com o ano civil. No dia 31 de dezembro de cada ano os sócios e/ou administrador se for o caso, procederá ao levantamento do inventário, do balanço patrimonial, das demonstrações do resultado econômico e serão apurados os resultados econômicos, após as deduções previstas em Lei e no Contrato Social, à formação de reservas que forem consideradas como necessárias e em conformidade com as disposições legais pertinentes o resultado líquido apurado será partilhado entre os sócios da seguinte forma:

- a) havendo lucro, o valor líquido será distribuído entre os sócios na proporção de suas quotas;
- b) havendo prejuízo, o valor líquido será suportado pelos sócios, na proporção de suas quotas.

§ Primeiro - Ao interesse da sociedade e dos sócios, poderá ser contabilizado e reconhecido como despesas, a apuração de juros sobre o Capital Social.

§ Segundo - O pagamento de lucros, dividendos, e/ou de juros sobre o Capital Social deverá ser paga sempre por decisão dos sócios e quando a situação financeira da empresa permitir.

§ Terceiro - Independente da data de distribuição de resultados prevista nesta cláusula, a sociedade atendendo aos interesses dos sócios representando a totalidade do Capital Social poderá levantar balanços intermediários em qualquer data do exercício social e em razão dos resultados apurados efetuar a distribuição de lucros, dividendos e/ou de juros sobre o Capital Social, na medida em que as disponibilidades financeiras da sociedade permitirem.

DO CONSELHO FISCAL E DA DELIBERAÇÃO DE SÓCIOS

Cláusula 11 - A sociedade não tem Conselho Fiscal e não realiza assembleia de sócios. Compete aos sócios decidir sobre os negócios da sociedade.



Junta Comercial do Estado de Mato Grosso

Certifico que este documento da empresa TORINO COMERCIAL DE VEICULOS LTDA, Nire 5120066641, foi deferido e arquivado sob o nº 20110296800 em 29/03/2011. Para validar este documento, acesse <http://www.jucemat.mt.gov.br/> e informe nº do protocolo C191000659884 e o código de segurança WE5x Esta cópia foi autenticada digitalmente e assinada em 30/07/2019 por Kenner Langner da Silva – Secretário-Geral.

KEINNER LANGNER DA SILVA
SECRETÁRIO GERAL

pág. 7/13

§ **Primeiro** - As deliberações são tomadas por maioria de votos, contados segundo o valor das quotas de capital de cada um.

§ **Segundo** - Para formação da maioria absoluta são necessários votos correspondentes a mais da metade do capital social. Será válido e oponível à sociedade.

§ **Terceiro** - Prevalece à decisão sufragada por maioria do número de sócios no caso de empate, e se este prevalecer, decidirá o juiz.

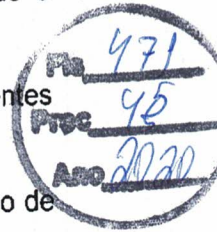

Clausula 12 - As deliberações sociais que versarem sobre as matérias elencadas no artigo 1.071 da Lei 10.406/2002, e demais temas em que a lei ou esse contrato social formalmente exigir, serão realizadas em documento que explicita a deliberação, assinado pela totalidade dos sócios, conforme disposto no artigo 1.072, Parágrafo Terceiro, da Lei 10.406/2002.

§ **Único** - Na impossibilidade das deliberações sociais materializarem-se na forma prevista no "caput" desta cláusula, essas serão tomadas em Reunião de Sócios, que obedecerá as seguintes regras:

- a) as Reuniões de Sócios poderão ocorrer em qualquer época, ou ordinariamente nos 04 (quatro) primeiros meses de cada ano, devendo haver deliberação sobre as matérias legalmente obrigatórias e sobre quaisquer temas a serem incluídos em pauta de votação, obedecendo a ordem do dia.
- b) a convocação para a Reunião de Sócios será efetuada pelos administradores, sócios ou por pessoas por esses designados para esse fim, sendo necessário o envio de Carta Convocação, Telegrama, Carta Registrada e/ou Simples correspondência, que será remetida no endereço do sócio constante no contrato social, contendo a data de realização, local, hora e ordem do dia, que deverá ser assinada pelos sócios que estão fazendo a convocação. Na impossibilidade de envio ou operacionalização da convocação, essa será realizada por carta com aviso de recebimento ou e-mail, com idêntico conteúdo e mesmos efeitos.
- c) a Reunião de Sócios instalar-se-á, tanto em primeira como em segunda convocação, somente quando presentes os sócios representantes da maioria absoluta do capital social, ficando assim definido o "quorum" de instalação.
- d) Os trabalhos serão dirigidos por uma mesa composta de um presidente e um secretário, os quais devem ser escolhidos entre os sócios presentes e por estes e, na ausência de sócios dispostos a



977
95
30/00

exercer tais funções, a eleição deverá recair sobre os administradores da sociedade. A mesa eleita, por meio de falas rituais, deverá marcar o início e o término das fases de discussão e votação de cada ponto da ordem do dia, assegurando o direito de voz e voto aos sócios presentes. As deliberações tomadas em reunião de sócios serão registradas em ata redigida pelo secretário, assinada pelos membros da mesa e por sócios participantes da reunião, a totalidade ou quantos bastar à validade das deliberações, e arquivada na Junta Comercial da sede social nos vinte dias subsequentes à reunião.

DA CESSÃO E/OU DA TRANSFERÊNCIA DE QUOTAS DO CAPITAL SOCIAL, DA RETIRADA, DA EXCLUSÃO OU DA SUCESSÃO DE SÓCIOS

Cláusula 13 - A retirada de qualquer sócio, seja por motivo de falecimento, falência, exclusão, impedimento ou de livre e espontânea vontade, não acarretará a dissolução da sociedade, a qual continuará sua atividade normal com os sócios remanescentes, mediante alteração do contrato social, que deverá indicar o evento e ser arquivado na Junta Comercial em 30 (trinta) dias da data da alteração.

§ **Primeiro** - Qualquer que seja o motivo da retirada de sócio da sociedade, os seus haveres sociais serão apurados em balanço geral especial com demonstração de resultado, a ser levantado em 30 (trinta) dias da data da retirada devendo o valor de seus haveres ser pago na forma prevista na Cláusula Décima Sexta deste Contrato Social.

§ **Segundo** - A retirada, exclusão ou morte de sócio não o exime, ou a seus herdeiros, das responsabilidades pelas obrigações sociais anteriores, até, dois anos depois de averbada a resolução da sociedade.

Cláusula 14 - O sócio que pretenda ceder, transferir ou alienar suas quotas ou os direitos sobre a mesma a qualquer título, deverá manifestar sua intenção por escrito no prazo mínimo de 60 (sessenta) dias de antecedência da data de seu desligamento, identificando a quantidade de quotas que pretende ceder, transferir e/ou alienar, assim como os direitos, o preço, as condições de pagamento, ao (s) outro (s) sócio (s), assistindo a este (s) o prazo de 30 (trinta) dias para que possa (m) exercer o direito de preferência, ou, ainda, optar pela dissolução da sociedade antes mesmo da cessão ou transferência das cotas.

9



JUCEMAT
Folha Nº 1
Fls 473
Proc 45
Ass 2020

§ **Primeiro** - Em até 30 (trinta) dias da data da comunicação, os sócios remanescentes terão o dever de responder por escrito ao sócio retirante se têm ou não interesse na compra de suas quotas e haveres na sociedade, cabendo, no silêncio de algum dos sócios ou mesmo de todos eles, a interpelação judicial.

§ **Segundo** - Havendo interesse dos sócios remanescentes em adquirir as quotas e os haveres do sócio retirante da sociedade, o valor será apurado e pago na forma e condições fixadas na Cláusula Décima Sexta deste Contrato Social.

§ **Terceiro** - Somente com a recusa dos sócios remanescentes, por escrito, no prazo legal da data da oferta, é que as quotas do sócio retirante poderão ser oferecidas e a pessoa estranha à sociedade, ficando ainda a oferta condicionada a que não haja oposição de titulares de metade mais um do capital social. Existindo a oposição apurar-se-á e pagar-se-á os haveres ao sócio retirante na forma prevista na Cláusula Décima Sexta deste instrumento.

§ **Quarto** - Efetivando-se a venda de quotas para pessoas estranhas a sociedade, o comprador estará obrigado a oferecer o mesmo preço e as mesmas condições, em favor dos sócios remanescentes.

§ **Quinto** - Para fins de segurança ao(s) outro sócio(s) quanto a(s) condições de transferência, as operações que envolvam cessão, transferência e/ou alienação de quotas ou direitos deverão ser formalizadas por instrumentos públicos.

Cláusula 15 - Na hipótese em que os sócios representantes de mais da metade do capital social entender que um ou mais sócios estão pondo em risco a continuidade da empresa, em virtude de atos de inegável gravidade, poderão excluí-lo ou excluí-los da sociedade, nos termos do art. 1.085 da Lei 10.406/2002, mediante alteração do contrato social, devendo os haveres do sócio ou do(s) sócio(s) excluído(s) ser apurado e liquidado nos termos da Cláusula Décima Sexta deste instrumento.

Cláusula 16 - Qualquer que seja o motivo da retirada de sócio da sociedade, seus haveres serão apurados em balanço geral especial, a ser levantado em até 30 (trinta) dias da data do evento, cujo valor apurado será pago pela sociedade ou pelos sócios remanescentes em até 12 (doze) parcelas mensais, iguais e sucessivas, com juros de 1 % (um por cento) ao mês e correção de acordo com a variação do IGPM, vencendo a primeira em 90 (noventa) dias da data da retirada e as demais parcelas nos mesmos dias dos meses seguintes.

[Handwritten signatures and initials]
10



DISSOLUÇÃO, DESIMPEDIMENTO E DIVERGÊNCIA.

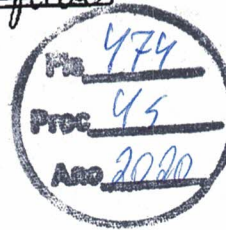

Cláusula 17 - A sociedade se dissolverá se verificados quaisquer um desses eventos:

- a) por deliberação dos sócios, por maioria absoluta de votos;
- b) pela falta de pluralidade de sócios, não reconstituída no prazo de 180 (cento e oitenta) dias.

Cláusula 18 - Os sócios declaram que não estão impedidos por lei especial a prática de atos mercantis, e nem foram condenados ou se encontram sob efeitos de sentença condenatória por crime falimentar, de prevaricação, peita ou suborno, concussão, peculato, contra a economia popular, contra o sistema financeiro nacional, contra as normas de defesa da concorrência, contra as relações de consumo, a fé pública, ou a propriedade, ou a pena que vede, ainda que temporariamente, o exercício de atividades mercantis e o acesso a cargos públicos.

Cláusula 19 - As divergências que eventualmente ocorrerem entre os sócios na interpretação dos termos do presente contrato social bem como dos casos omissos serão resolvidas sob o amparo legal da Lei 10.406/2002 e outros instrumentos vigentes, que regem a matéria.

DISPOSIÇÕES GERAIS

Cláusula 20 - Nos casos de penhora, arresto, seqüestro, ou pedido de liquidação de quotas, por iniciativa de terceiros não quotistas em razão de dívida de sócio quotista, terá este o prazo de 3 (três) dias para substituir o gravame das quotas conscritas, sendo que, não o fazendo, sua omissão será entendida como oferta de venda das quotas. Nestas circunstâncias, os demais sócios poderão exercer sua preferência na aquisição depositando o equivalente ao patrimônio líquido que as quotas gravadas representem, conforme último balanço levantado. Feito o depósito, a transferência das quotas sociais para o quotista adquirente dar-se-á independentemente da assinatura do transmitente na alteração contratual.

Cláusula 21- A sociedade empresária limitada rege-se pelas disposições contidas nos artigos 1.052 a 1.086 da Lei 10.406/2002 Novo Código Civil e tem como opção a regência supletiva pelas normas das sociedades anônimas conforme as disposições da Lei nº 6.404/76 e alterações posteriores.



Junta Comercial do Estado de Mato Grosso

Certifico que este documento da empresa TORINO COMERCIAL DE VEICULOS LTDA, Nire 5120066641, foi deferido e arquivado sob o nº 20110296800 em 29/03/2011. Para validar este documento, acesse <http://www.jucemat.mt.gov.br/> e informe nº do protocolo C191000659884 e o código de segurança WE5x Esta cópia foi autenticada digitalmente e assinada em 30/07/2019 por Kenner Langner da Silva – Secretário-Geral.

DO FORO

JUCEMAT
Folha Nº 3

475
45
Ato 2020

Cláusula 22 - Os sócios elegem o foro da comarca da cidade sede de Varzea Grande - MT, para quaisquer ações fundadas no presente contrato, com renúncia expressa a qualquer outro por mais privilegiado que seja.

E, por estarem assim justas e contratadas, todos assinam o presente instrumento, elaborado em 03 (tres) vias de igual teor e para o mesmo fim, juntamente com 2 (duas) testemunhas, sendo a 1ª via arquivada na Junta Comercial e as demais devolvidas, depois de anotadas.

Varzea Grande - MT, 16 de Março de 2.011.

[Signature]
ESPÓLIO DE JOSÉ THOMAZ DE OLIVEIRA NETO
 Renata Cortese de Oliveira - Inventariante

[Signature]
RENATA CORTESE DE OLIVEIRA

[Signature]
JULIO CESAR MARCANTONIO

[Signature]
ARTUR LUIS FITIPALDI

1º SERVIÇO NOTARIAL E DE REGISTROS
 REGISTRO DE IMÓVEIS, TÍTULOS E DOCUMENTOS, PESSOAS JURÍDICAS E PROTESTOS

Reconheço por AUTENTICIDADE (857) firma(s) de:
RENATA CORTESE DE OLIVEIRA, CPF: 513.164.559-04 (854),

Varzea Grande-MT 18 de março de 2011 (KATYA)
 Dou fé. Em testemunho () da verdade.

APARECIDA DILA MACIEL VENDORAME
 TÔNIA CARLA MACIEL

CARLOS ROBERTO VENDORAME
 JOSÉ CARLOS F. ARRUDA

AVENIDA AQUIDABAN, 312 CEP: 78.100-170 - VARZEA GRANDE - MT
 FONE/FAX: (051) 3682-6884 - C.E. Nº 0101700-1/0001 - INSCRIÇÃO Nº 22m.br

NOTAS
 R\$ 4,00
 Selo de Autenticidade
 AA3-97042

JUNTA COMERCIAL DO ESTADO DE MATO GROSSO
 CERTIFICADO DE REGISTRO EM: 29/03/2011 SOB Nº: 20110296800
 Protocolo: 147029680-0 DE 25/03/2011

Empresa: 51 2 006664-1
 FORO COMERCIAL DE VEICULOS

JOAO GILBERTO CALVOSO TEIXEIRA
 SECRETARIO
 1597059

JUNTA COMERCIAL DO ESTADO DE MATO GROSSO
 CERTIFICADO DE REGISTRO EM: 29/03/2011 SOB Nº: 51000335900
 Protocolo: 147029680-0 DE 25/03/2011

Empresa: 51 2 006664-1
 FORO COMERCIAL DE VEICULOS

JOAO GILBERTO CALVOSO TEIXEIRA
 SECRETARIO
 1597045

Testemunhas:

[Signature]
Waldinéia Ribeiro de Lara
 RG 2554805-0-6 SEJSP-MT
 CPF: 460.640.951-72

[Signature]
Rodrigo Guilherme Almeida Urcino
 RG: 1412008-3 SSP/MT
 CPF: 025.284.121-26

SERVIÇO NOTARIAL E DE REGISTROS DE VEÍCULOS
 NOTAS
 PROTESTOS
 TÍTULOS E DOCUMENTOS
 REGISTROS JURÍDICOS
 REGISTRO DE IMÓVEIS
 Autenticado em 23/03/2011
 AAAS 57

1º SERVIÇO NOTARIAL E DE REGISTROS
 REGISTRO DE IMÓVEIS, TÍTULOS E DOCUMENTOS, PESSOAS JURÍDICAS E PROTESTOS
 ANTONIA DE CAMPOS MACIEL
 NOTÁRIA E REGISTRADORA

Reconheço por AUTENTICIDADE a(s) firma(s) de:
 ARTUR LUIS FITTIPALDI CPF: 345.651.591-04
 (3451), JULIO CESAR MARCANTONIO - CPF.
 156.639.499/68 CPF: (5402).

Várzea Grande-MT 23 de março de 2011 (FRANCISCO)
 Dou fé. Em testemunho _____ da verdade.

APARECIDA DILA MACIEL VENDRAME CARLOS ROBERTO VENDRAME
 TÔNIA CARLA MACIEL JOSÉ CARLOS F. ARRUDA
 TRAVESSA AQUIDABAN, 36 - CEP 78.110-530 - VÁRZEA GRANDE - MT
 FONE/FAX (051) 3652-6659 - E-MAIL: primoiros@olo.vg@terra.com.br

Aparecida D. Maciel Vendrame
 Notária e Registradora Substituta

[Handwritten signatures and initials]

REPÚBLICA FEDERATIVA DO BRASIL
 MINISTÉRIO DAS CIDADANIA E DEFESA SOCIAL
 PARLAMENTO NACIONAL DE DESENVOLVIMENTO SOCIAL
 CÂMERA NACIONAL DE HABILITAÇÃO

MT

VALIDA EM TODO O TERRITÓRIO NACIONAL
 1821584060

PROIBIDO PLASTIFICAR
 1821584060

Nome: JULIO CEBAR MARCANTONIO
 DOG. IDENTIDADE / ORG. EMISSOR / UF: 7900562 BESP PR
 CPF: 156.699.499-68 DATA NASCIMENTO: 29/03/1951
 RELAÇÃO: SERAUSTO SANTOS MARCANTONIO MARIA DA GLORIA GONZAGA DE O MARCANTONIO
 Nº REGISTRO: 00041982270 VALIDADE: 09/06/2022 1ª HABILITAÇÃO: 12/05/1970

ASSINATURA DO PORTADOR

LOCAL: CUIABÁ, MT DATA EMISSÃO: 15/04/2019

ASSINATURA DO EMISSOR

MATO GROSSO

DEMATER - MATO GROSSO

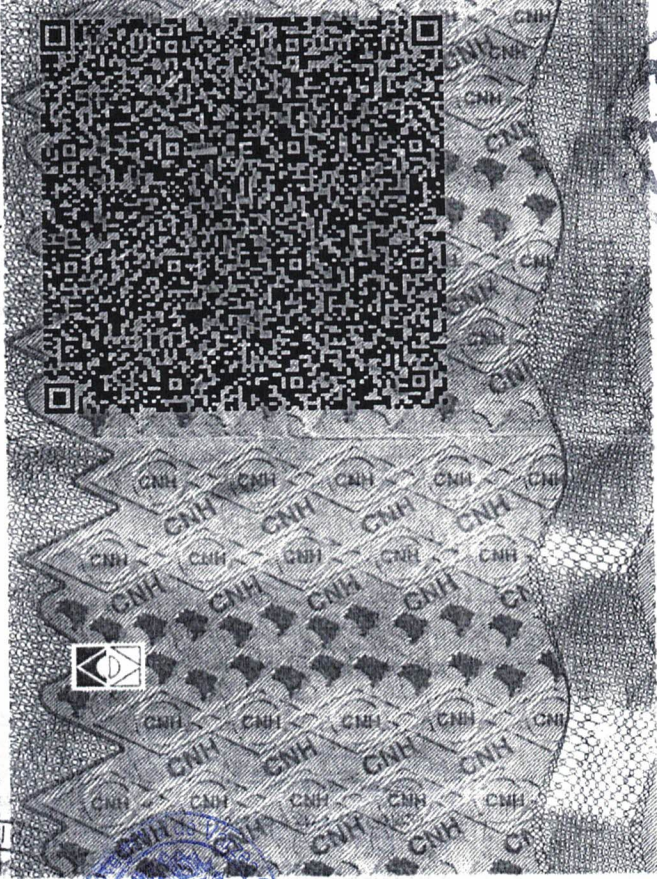

477
 49
 2020

AUTENTICAÇÃO

Confere com o original apresentado. Dou fé.
 VÁRZEA GRANDE/MT, 13 de novembro de 2019
 Marilide Santos Guimarães Oliveira
 Escrevente Autorizada

Laura Cassiana de Arruda e Silva Escrevente Autorizada

Poder Judiciário do Estado de Mato Grosso - Ato de Notas e Registro - Cod. Cartório: 181 Cod. Ato: 08

Selo Digital BRS 53077 R\$3,00 Horário: 12:04

Consulte: www.tjmt.jus.br/selos Atendente: ANA PAULA DE A

Serviço Notarial e Registral - Estado de Mato Grosso - Comarca de Várzea Grande
 Av. Pres. Arthur Bernardes, nº 43 - P-1, Subsolo
 Alameda das Palmeiras - Vila Shopping
 Alameda das Palmeiras - Vila Shopping - Várzea Grande - Mato Grosso
 Fone: (65) 3026-7702
 cartorio@tjmt.jus.br - CNPJ: 13.007.982/0001-10

2º Serviço Notarial e Registral
 DE VÁRZEA GRANDE-MT
 AV. PRES. ARTHUR BERNARDES 43
 V.C. SHOPPING - ALAMEDA DE SERVIÇOS
 CEP: 78.125-905 - VÁRZEA GRANDE-MT

Selo de Controle Digital
 Poder Judiciário - MT
 Código da Serenidade: 181

AUTENTICAÇÃO

Confere com o original apresentado. Dou fé.
 VÁRZEA GRANDE/MT, 12 de fevereiro de 2020
 Marilide Santos Guimarães Oliveira
 Escrevente Autorizada

MARILIDE S. GUIMARAES OLIVEIRA Escrevente Autorizada

Poder Judiciário do Estado de Mato Grosso - Ato de Notas e Registro - Cod. Cartório: 181 Cod. Ato: 08

Selo Digital BUJ 27294 R\$3,10 Horário: 14:57

Consulte: www.tjmt.jus.br/selos Atendente: Thaynara Souza

Serviço Notarial e Registral - Estado de Mato Grosso - Comarca de Várzea Grande
 Av. Pres. Arthur Bernardes, nº 43 - P-1, Subsolo
 Alameda das Palmeiras - Vila Shopping
 Alameda das Palmeiras - Vila Shopping - Várzea Grande - Mato Grosso
 Fone: (65) 3026-7702
 cartorio@tjmt.jus.br - CNPJ: 13.007.982/0001-10



REPÚBLICA FEDERATIVA DO BRASIL

SECRETARIA DE ESTADO DA SEGURANÇA PÚBLICA
INSTITUTO DE IDENTIFICAÇÃO DO PARANÁ

RG: 3.139.038-9

POLEGAR DIREITO

ASSINATURA DO TITULAR

CARTEIRA DE IDENTIDADE

VÁLIDA EM TODO O TERRITÓRIO NACIONAL

REGISTRO GERAL: 3.139.038-9 DATA DE EXPEDIÇÃO: 10/11/2009

NOME: RENATA CORTESE DE OLIVEIRA

FILIAÇÃO: ADOLPHO CORTESE
THUSNELDA IDA LOCKHECK CORTESE

NATURALIDADE: CASCAVEL/PR DATA DE NASCIMENTO: 07/08/1968

DOC. ORIGEM: COMARCA=CUIABA/MT, DA SEDE
C.CAS=12665, LIVRO=398, FOLHA=177

CPF: 513.184.559-04

CURITIBA/PR

ASSINATURA DO DIRETOR
LEI Nº 7.116 DE 29/08/83

Pa 478
Proc 49
Ass 2021

AUTENTICAÇÃO

Confere com o original apresentado. Dou fé.
VÁRZEA GRANDE/MT, 13 de novembro de 2019
Marilde Santos Guimarães Oliveira
Escrevente Autorizada

LAURA CASSIANA DE ARRUDA E SILVA Escrevente Autorizada
Poder Judiciário do Estado de Mato Grosso - Ato de Notas e Registro - Cod.Cartório:181 Cod.Ato:86

Selo Digital BIS 53099 **R\$3,00** Horário: 12:05
Consulte: www.tjmt.jus.br/selos Atendente: ANA PAULA DE A

SERVÍÇO NOTARIAL E REGISTRAL
ESTADO DE MATO GROSSO
COMARCA DE VÁRZEA GRANDE
Av. Pres. Arthur Bernardes, nº 43 - J. Shopping
V.G. Shopping - Alameda de Serviços
Várzea Grande - MT - CEP: 78.125-905
Fones: (65) 3028-7902
cartoriojudicial@gmail.com - Cnpj: 15.979.897/0001-50

119205-SERIE D

2º SERVIÇO NOTARIAL E REGISTRAL
DE VÁRZEA GRANDE-MT
AV. PRES. ARTHUR BERNARDES 43
V.G. SHOPPING - ALAMEDA DE SERVIÇOS
CEP: 78.125-905 - VÁRZEA GRANDE-MT

2º Serviço Notarial e Registral de Várzea Grande - MT

Selo de Controle Digital
Poder Judiciário - MT
Cartório Juvenília 181



5000914257

12.667.297-5

12.667.297-5

2º SERVIÇO NOTARIAL E REGISTRAL
DE VÁRZEA GRANDE-MT
AV. PRES. ARTHUR BERNARDES 43
V.G. SHOPPING - ALAMEDA DE SERVIÇOS
CEP: 78.125-905 - VÁRZEA GRANDE-MT

2º Serviço Notarial e Registral de Várzea Grande - MT

2º SERVIÇO NOTARIAL E REGISTRAL
DE VÁRZEA GRANDE-MT
AV. PRES. ARTHUR BERNARDES 43
V.G. SHOPPING - ALAMEDA DE SERVIÇOS
CEP: 78.125-905 - VÁRZEA GRANDE-MT

2º Serviço Notarial e Registral de Várzea Grande - MT

Fls. 479
 Proc. 95
 Ano 2020

REPÚBLICA FEDERATIVA DO BRASIL
 MINISTÉRIO DAS CIDADES
 DEPARTAMENTO NACIONAL DE TRÂNSITO
 CARTEIRA NACIONAL DE HABILITAÇÃO

NOME: **ARTUR LOIS FITTIPALDI**

DOC. IDENTIDADE / ÓRG. EMISSOR / UF: **36428880 BESP PR**

CPF: **345.651.591-04** DATA NASCIMENTO: **17/01/1966**

FILIAÇÃO: **JOSE FITTIPALDI**
YARA R FITTIPALDI

PERMISSÃO: **AB** ACC: **AB** CAT. HAB: **AB**

Nº REGISTRO: **03776922928** VALIDADE: **06/03/2021** Pº HABILITAÇÃO: **24/10/1986**

VÁLIDA EM TODO O TERRITÓRIO NACIONAL
1221390794

OBSERVAÇÕES

ASSINATURA DO PORTADOR

LOCAL: **CUIABÁ, MT** DATA EMISSÃO: **16/03/2016**

Fernando Martin Lopes
 Diretor Regional de Registro

28001604574
 MT625046692

DETRAN - MT (MATO GROSSO)

PROIBIDO PLASTIFICAR
1221390794

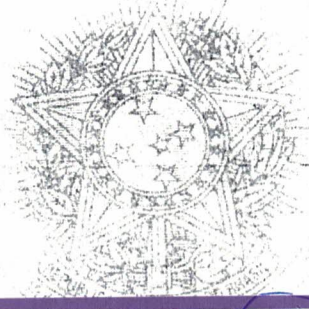

SERVIÇO NOTARIAL E REGISTRAL
 ESTADO DE MATO GROSSO
 COMARCA DE VÁRZEA GRANDE

AUTENTICAÇÃO

Confere com o original apresentado. Dou fé.
VÁRZEA GRANDE/MT, 03 de junho de 2020

Manoia

JULIANA RAMOS CORREIA DE A. PONTES Escrevente Autorizada
 Poder Judiciário do Estado de Mato Grosso - Ato de Notas e Registro - Cod. Cartório: 181 Cod. Ato: 06

Selo Digital BKV 85642 **R\$3,10** Horário: 12:27
 Consulte: www.tjmt.jus.br/selos Atendente: **LEATRICE MAGD**

200895 - SÉRIE F

SERVIÇO NOTARIAL E REGISTRAL
 ESTADO DE MATO GROSSO
 COMARCA DE VÁRZEA GRANDE

AUTENTICAÇÃO

Confere com o original apresentado. Dou fé.
VÁRZEA GRANDE/MT, 31 de julho de 2019
Marilde Santos Guimarães Oliveira
 Escrevente Autorizada

WESLEEN JEANINE GALVAO SOUZA Escrevente Autorizada
 Poder Judiciário do Estado de Mato Grosso - Ato de Notas e Registro - Cod. Cartório: 181 Cod. Ato: 06

Selo Digital BHQ 26906 **R\$3,00** Horário: 16:27
 Consulte: www.tjmt.jus.br/selos Atendente: **LUMA PATRICIA**

Selo de Controle Digital
 Poder Judiciário - MT
 Código da Serenidade: 10

2º SERVIÇO NOTARIAL E REGISTRAL
 DE VÁRZEA GRANDE/MT
 AV. PRES. ARTHUR BERNARDES 43
 V.G. SHOPPING - ALAMEDA DE SERVIÇOS
 CEP: 78.125-905 - VÁRZEA GRANDE/MT



2º SERVIÇO NOTARIAL E REGISTRAL
 DE VÁRZEA GRANDE/MT
 AV. PRES. ARTHUR BERNARDES 43
 V.G. SHOPPING - ALAMEDA DE SERVIÇOS
 CEP: 78.125-905 - VÁRZEA GRANDE/MT

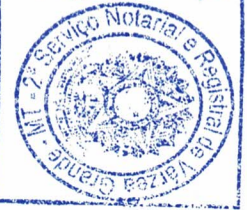

Handwritten signature

Handwritten mark

TORINO



Torino Comercial de Veículos Ltda.
Concessionário Iveco
Av. Ulisses Pompeu de Campos, 656
78110-600 – Várzea Grande – MT

Telefone (65) 3632-7700
Fax (65) 3682-7213

Fls. 480
Proc. 45
Ano 2020

INSTRUMENTO PARTICULAR DE PROCURAÇÃO

TORINO COMERCIAL DE VEICULOS LTDA., pessoa jurídica de direito privado, cadastrada no CNPJ sob nº 02.416.362.0001-93, com sede à Av. Ulisses Pompeu de Campos, nº 656 Bairro Zero Kilometro, Várzea Grande/MT, por seus representantes legais, Renata Cortese de Oliveira, brasileira, empresária, portador da cédula de identidade civil RG nº 31390389 SSP/PR e cadastrada no CPF sob nº 513.164.559-04, residente e domiciliada na Avenida Lavapés, nº 728, apto 1100, bairro Duque de Caxias, Cuiabá MT; espólio de José Thomaz de Oliveira Neto, neste ato representado pela inventariante Renata Cortese de Oliveira, acima qualificada, Julio Cesar Marcantonio, brasileiro, viuvo, empresário, residente e domiciliado, a Rua Quatro, nº11, quadra 02, Bairro Jardim Buriti, Cuiabá MT, inscrito no RG nº 790.056-2 SSP PR, portador do CPF nº 156.639.499-68 e Artur Luis Fitipaldi, brasileiro, casado, empresário, residente e domiciliado, à Rua Manoel Leopoldino, nº 102, apto 102, Bairro Araés, Cuiabá MT, inscrito no do RG nº 3642-888-0 SSP PR, portador do CPF nº 345.651.591-04, neste ato nomeia e constitui seu bastante procurador o **Sr. Douglas Alberto Luz Barros**, brasileiro, solteiro, advogado, inscrito no quadro da Ordem dos Advogados do Brasil sob o nº 24649 OAB/MT, portador do RG nº 1695967-1, e do CPF nº 734.085.571-87, com endereço profissional na rua 12 de outubro, nº 204, bairro centro, CEP 78005-310, Cuiabá MT, para o fim específico de representa-la, em conjunto ou individualmente, em processos licitatórios, de todas as modalidades, em todos os órgãos públicos federais, estaduais e municipais, bem como nas empresas públicas, autarquias, sociedades de economia mista, fundações, associações, sindicatos, entidades de classe, podendo o mesmo assinar credenciamento, declarações e/ou proposta de preços; concordar com todos os termos do edital; receber intimações; propor, desistir ou não de recursos; participar das seções públicas e eletrônicas; manifestar-se verbalmente; ofertar lances de preços verbais ou por escrito; assinar atas de sessões e de registro de preços, assinar contratos; entregar e retirar documentos; fazer impugnações, reclamações, protestos e recursos; prestar cauções; transigir, desistir; representar junto aos órgãos de cadastro tais como, BLL, SICAF, SIAG, PORTAL DE COMPRAS PÚBLICAS, COMPRAS NET, LICITANET, BBM NET, LICITAÇÕES-E(Banco do Brasil), entre outros para gerar nova senha, atualizar cadastro; enfim praticar todos os atos necessários ao cumprimento do presente mandato, podendo substabelecer com ou sem reservas de poderes, e tudo mais que for lícito e necessário para o fiel e cabal cumprimento do presente mandato. Esta procuração é válida por 1 (um) ano.

 SERVIÇO NOTARIAL E REGISTRO DE IMÓVEIS DA 2ª CIRCUNSCRIÇÃO IMOBILIÁRIA DA COMARCA DE CUIABÁ

CNPJ: 15.037.609/0001-02 Telefone: (65) 3046-7700
Av. Isaac Póvoas, nº 1.010 - Goiabeiras, CEP 78.032-015, Cuiabá, MT
E-mail: quintooficiocuiaba@terra.com.br

AUTENTICAÇÃO
Confere com a original que me foi apresentada do que dou fé.
BLE24412
R\$ 3,10
Em testemunho () da verdade.
ARIELEN APARECIDA AQUINO DE ANDRADE-ESCREVENTE
Cuiabá, 07 de julho de 2020
Poder Judiciário do Estado de Mato Grosso
Cod. Serv. 61 Cod Ato 6



<http://www.tjmt.jus.br/selos>



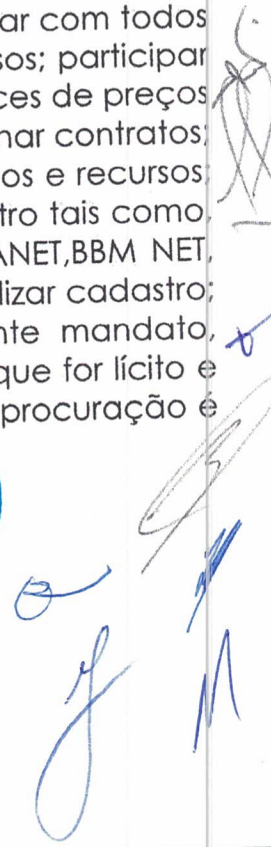

TORINO

Torino Comercial de Veiculos Ltda.
Concessionário Iveco
Av. Ulisses Pompeu de Campos, 656
78110-600 - Várzea Grande - MT

Telefone (65) 3632-7700
Fax (65) 3682-7213



Fls 481
Proc 45
Ano 2020

Por este representar a expressão da verdade, firmo o presente.

Várzea Grande MT, 02 de Dezembro de 2019.

2º Serviço Notarial
Várzea Grande-MT

TORINO COMERCIAL DE VEICULOS LTDA
CNPJ 02.416.362/0001-93
Renata Cortese de Oliveira
CPF 513.164.559-04 | RG 31390389 SSP/PR
Representante legal

2º Serviço Notarial
Várzea Grande-MT

TORINO COMERCIAL DE VEICULOS LTDA
CNPJ 02.416.362/0001-93
Espolio de José Thomaz de Oliveira Neto
Renata Cortese de Oliveira - inventariante
CPF 513.164.559-04 | RG 31390389 SSP/PR
Representante legal

Serviço Notarial
Várzea Grande-MT

TORINO COMERCIAL DE VEICULOS LTDA
CNPJ 02.416.362/0001-93
Artur Luiz Fittipaldi
CPF 345.651.591-04 | RG 3642.888-0 SSP/PR
Representante legal

Reconheço por verdadeira(s) a(s) firma(s) de: **ARTUR LUIS FITTIPALDI** Termo: 353979

Várzea Grande - MT, 10 de dezembro de 2019
Dou fé. Em testemunho da verdade.

WESLEN JEANINE GALVAO SOUZA - Escrevente Autorizado

Poder Judiciário do Estado de Mato Grosso - Ato de Notas e Registro - Cod.Cartório:191 - Cod.Ato:22
Selo Digital BJD 25534 R\$ 6,60 Horário: 16:55

Consulte: www.tjmt.jus.br/selos Atendente: ANA AMARAL



Selo de Controle Digital
Poder Judiciário do Estado de Mato Grosso - Ato de Notas e Registro - Cod.Cartório:191 - Cod.Ato:22

"O(s) Presente(s) Reconhecimento(s) de Firma(s) se refere(m) não somente ao(s) Titular(es) da(s) assinatura(s) aposta(s) no documento (Artigo 467 § 1º e 468 do Provimento nº 40/2016/CG/MT), não tendo havido a análise da Representação por este Notário ou Escrevente (Consulta nº 3/2011-CG/MT), devendo ser comprovada tal situação ao destinatário do presente instrumento."

TABELIONATO

TORINO COMERCIAL DE VEICULOS LTDA
CNPJ 02.416.362/0001-93
JULIO CESAR MARCANTONIO
CPF 156.639.499-68 | RG 790.056-2SSP/PR
Representante legal

Reconheço por verdadeira(s) a(s) firma(s) de: **RENATA CORTESE DE OLIVEIRA** Termo: 353544

Várzea Grande - MT, 06 de dezembro de 2019
Dou fé. Em testemunho da verdade.

WESLEN JEANINE GALVAO SOUZA - Escrevente Autorizado

Poder Judiciário do Estado de Mato Grosso - Ato de Notas e Registro - Cod.Cartório:191 - Cod.Ato:22
Selo Digital BJD 23704 R\$ 6,60 Horário: 16:42

Consulte: www.tjmt.jus.br/selos Atendente: ANA AMARAL

Reconheço por verdadeira(s) a(s) firma(s) de: **RENATA CORTESE DE OLIVEIRA** Termo: 353544

Várzea Grande - MT, 06 de dezembro de 2019
Dou fé. Em testemunho da verdade.

WESLEN JEANINE GALVAO SOUZA - Escrevente Autorizado

Poder Judiciário do Estado de Mato Grosso - Ato de Notas e Registro - Cod.Cartório:191 - Cod.Ato:22
Selo Digital BJD 23705 R\$ 6,60 Horário: 16:42

Consulte: www.tjmt.jus.br/selos Atendente: ANA AMARAL



Fm 482
 Proc 95
 Ano 2020

TEM FÉ PÚBLICA EM TODO O TERRITÓRIO NACIONAL 13119167

USO OBRIGATORIO
IDENTIDADE CIVIL PARA TODOS OS FINS LEGAIS
(Art. 13 da Lei nº 8.906/94)



ASSINATURA DO PORTADOR

Douglas Barros

OBSERVAÇÕES



ORDEN DOS ADVOGADOS DO BRASIL
CONSELHO SECCIONAL DO MATO GROSSO
IDENTIDADE DE ADVOGADO

INSCRIÇÃO: 24849/0

NOME
DOUGLAS ALBERTO LUZ BARROS

FILIAÇÃO
WALDENIR BENEDITO ARRUDA BARROS
ADEVANILCE CLEMENTINA DA LUZ BARROS

NATALIDADE
VÁRZEA GRANDE-MT

DATA DE NASCIMENTO
28/09/1988

RG
1695967-1 - SSP/MT

CPF
734.086.671-87

OGADOR DE ÓRGÃOS E TECIDOS
NÃO DECLARADO

VIA EXPEDIDO EM
01 27/03/2018

LEONARDO PIO DA SILVA CAMPOS
PRESIDENTE

Estado de Mato Grosso
 Prefeitura Municipal de Nobres
 Departamento de Compra e Licitação
AUTENTICAÇÃO
 Esta cópia contém com o original
10 107 18020
3

[Handwritten signatures]

TORINO

Torino Comercial de Veículos Ltda.

Concessionário Iveco

Av. Ulisses Pompeu de Campos, 656
78110-600 – Várzea Grande – MT

Telefone (65) 3632-7700
Fax (65) 3682-7215



DECLARAÇÃO PLENO ATENDIMENTO

(ANEXO II)

À

PREFEITURA MUNICIPAL DE NOBRES - MT
PREGÃO PRESENCIAL SRP Nº 39/2020

Declaramos pleno atendimento aos requisitos de habilitação para o Pregão Presencial SRP nº 39/2020, cujo objeto é REGISTRO DE PREÇOS, para futura e eventual AQUISIÇÃO DE 02 VEICULOS CAMINHAO TRUCK BASCULANTE 6X2, 01 MOTONIVELADORA E 01 RETROESCAVADEIRA 4X4 ZERO KM, ANO DE FABRICAÇÃO MINIMO 2019/2020, PARA ATENDER AO CONTRATO DE REPASSE Nº 896189/2019/SUDECO, PARA ATENDER A SECRETARIA MUNICIPAL DE INFRAESTRUTURA, conforme especificações contidas no Termo de Referência – anexo I, do edital.

Por ser verdade, firmamos a presente declaração.

Várzea Grande-MT, sexta-feira, 10 de julho de 2020.



TORINO COMERCIAL DE VEICULOS LTDA.
CNPJ 02.416.362/0001-93
Douglas Alberto Luz Barros
CPF 734.085.571-87 | RG 1695967-1 SSP/MT
Procurador

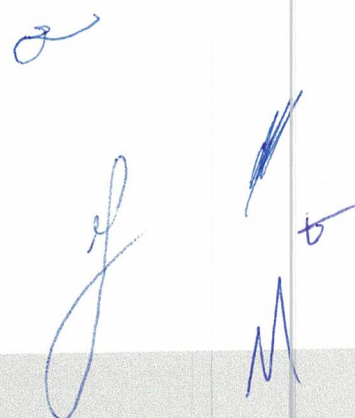

IVECO

Carregado de potência.



Fone.: 65 3026 1270 – 3682 1308 – email.: alfa@alfacomercio.com.br

Av. da FEB, 2233 – CEP 75.115-000 - Ponte Nova – Varzea grande – M



[Handwritten mark]

[Handwritten mark]

[Handwritten mark]

[Handwritten signature]

[Handwritten mark]

[Handwritten signature]

PREFEITURA MUNICIPAL DE NOBRES - MT
PREGÃO PRESENCIAL Nº 039/2020

PROPOSTA

		ALFA – COMERCIO DE EQUIPAMENTOS LTDA - ME C.N.P.J.: 13.731.784/0001-70 I. EST. 13.425.077-0 TEF.FAX (65) 3026-1297 E-MAIL moacir@dymak.com.br TEL.CELULAR (65) 9289-3313 ENDEREÇO: AVENIDA DA FEB, 2233 - PONTE NOVA - VÁRZEA GRANDE – MT - CEP: 78115-005 -CONTA CORRENTE: 18687-2 - AGÊNCIA 4205-6 – BANCO DO BRASIL (001)		
ITEM	QTD	DESCRIÇÃO	VALOR UNITARIO R\$	VALOR TOTAL (R\$)
03	01	RETROESCAVADEIRA MARCA RANDON MODELO RD406, SOBRE RODAS 4x4, NOVA, ZERO HORA, ZERO KM, MOTOR A DIESEL, ANO E MODELO MÍNIMO 2019/2020, COM POTENCIA LIQUIDA DE 100HP E PESO OPERACIONAL DE 7.100KG. COM GARANTIA DE 2 ANOS, CARREGADEIRA DE 1,00M ³ , RETROESCAVADEIRA DE 0,30M ³ , PROFUNDIDADE DE ESCAVAÇÃO MÁXIMA DE 4,35 METROS, CABINE COM AR CONDICIONADO. TRANSMISSÃO COM 04 MARCHAS A FRENTE E 04 MARCHAS A RÉ, FORÇA DE DESAGREGAÇÃO DE 8.922KG.	R\$261.000,00	R\$ 261.000,00

VALOR TOTAL DA PROPOSTA: R\$261.000,00 (DUZENTOS E SESENTA E UM MIL REAIS)

- A presente tem prazo de validade de 60 (sessenta) dias;
- O prazo de entrega do objeto proposto é de até 30 (trinta dias), após o recebimento da ordem de fornecimento, acompanhada da Nota de Empenho.
- Os valores apresentados englobam todos os custos operacionais com fornecimento, incluindo frete, seguros, tributos incidentes, bem como quaisquer outras despesas, diretas e indiretas, inclusive, porventura, com serviços de terceiros, incidentes e necessários ao cumprimento integral do objeto deste Edital e seus Anexos, sem que caiba ao proponente direito de reivindicar custos adicionais.
- A proponente concorda e se submete a todos os termos, normas e especificações deste EDITAL e seus anexos;
- O equipamento ofertado possui Garantia e Assistência Técnica Preventiva e Corretiva, de modo a assegurar a qualidade e a segurança do veículo ofertado pelo prazo mínimo de 24 (vinte e quatro) meses, contra defeitos de fabricação, bem como de disponibilização do atendimento, quando solicitado, no prazo máximo de 48 (quarenta e oito) horas da comunicação do ocorrido, sem qualquer ônus para a Administração.
- A proponente declara que solucionará o problema detectado, no prazo máximo de 72 (setenta e duas) horas do atendimento.
- A proponente declara que concorda com o prazo de entrega máximo igual ou inferior a 30 (trinta) dias corridos da solicitação da CONTRATANTE.



Comercio de Equipamentos LTDA

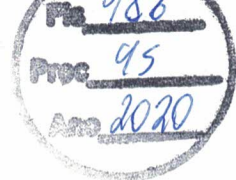

h) Apresentamos anexo a este catálogo de especificações técnicas da fabricante disponível para visualização, download, análise e verificação de autenticidade na página oficial da fabricante no endereço: <https://www.randon-veiculos.com.br/produtos/rd-406>

Varzea Grande-MT, 10 de Julho de 2020.

Moacir Fischer Junior

CPF 024.271.939-25

Administrador

ALFA COMERCIO DE EQUIPAMENTOS LTDA

Fls. 487
Proc. 45
Ano 2020



Handwritten signatures and initials in blue ink.

3/13

Fm 988
Proc 45
Ass 2020

RETROESCAVADEIRA *RD 406 ADVANCED*

RANDON
VEÍCULOS





6
J S M
4/53

Fla. 489
 Proc. 95
 Ano 2020

RD 406

QUANDO O TRABALHO CHAMAR,
 RESPONDA À ALTURA.

-  **Conforto e ergonomia**
-  **Desempenho e controle**
-  **Inovação e interatividade**

Sempre inovando, a Randon Veículos apresenta a nova RD 406. Robusta e com a qualidade Randon, a RD 406 está ainda mais eficiente, durável, segura e fácil de operar, garantindo maior produtividade com o melhor custo operacional. Se você procura uma retroscavadeira forte, conte com a RD 406.

*Este modelo de caçamba dianteira é opcional.



DIMENSÕES

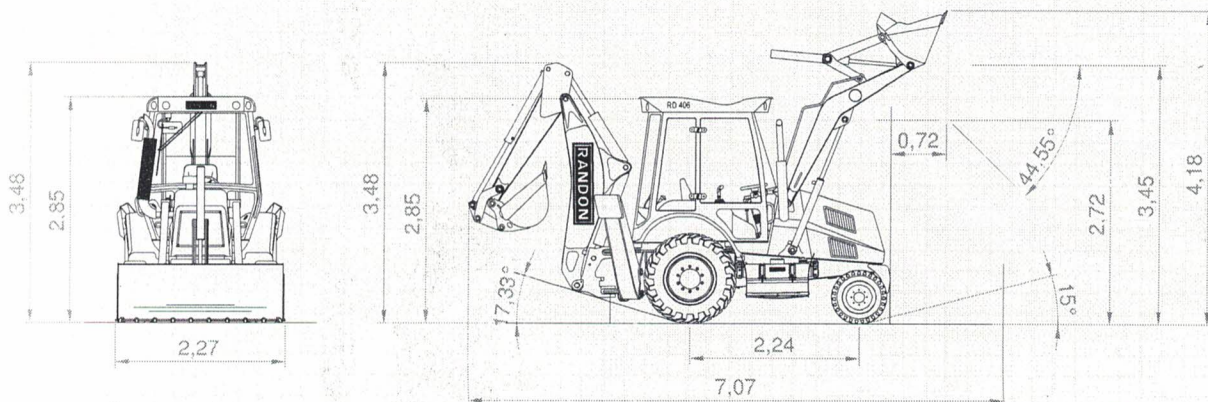

Handwritten notes and signatures in blue ink:
 A large signature 'J' is written at the bottom left.
 A signature 'M' is written at the bottom right.
 The date '5/53' is written below the signature 'M'.
 There are also some scribbles and a checkmark-like symbol.

No 490
 Proc 95
 Ano 2020

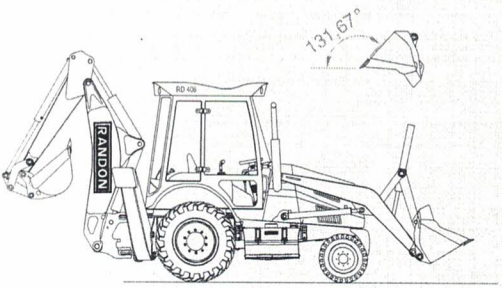
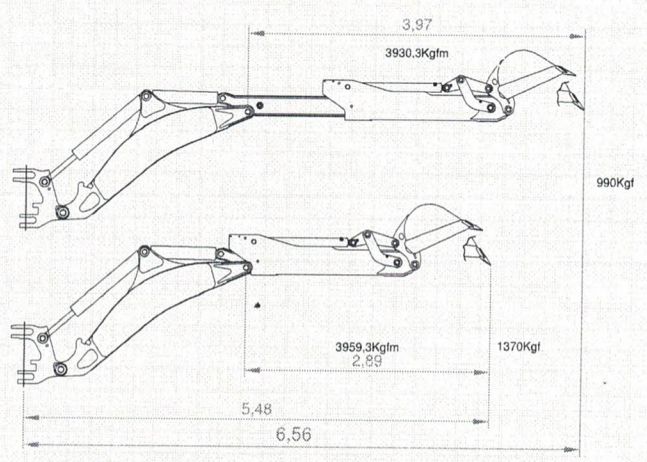
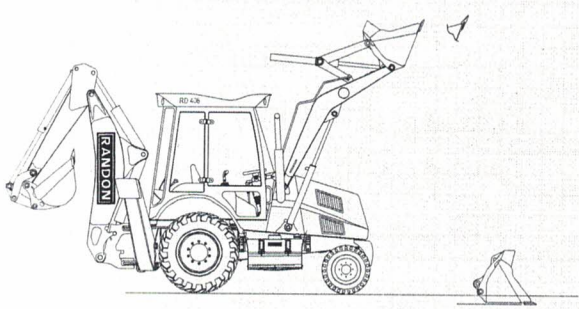
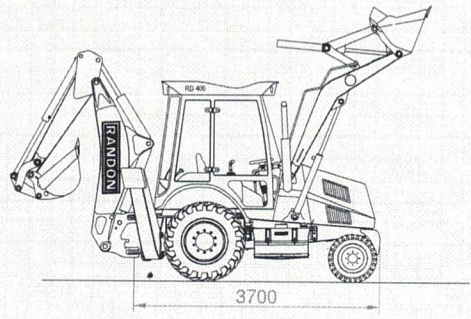
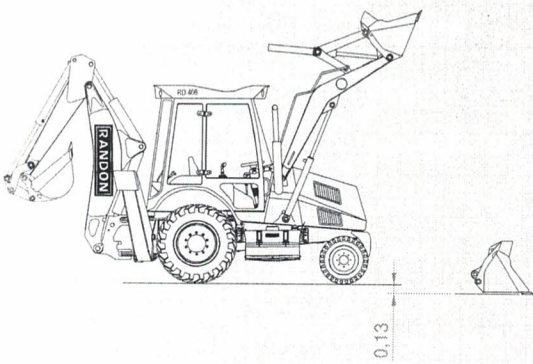
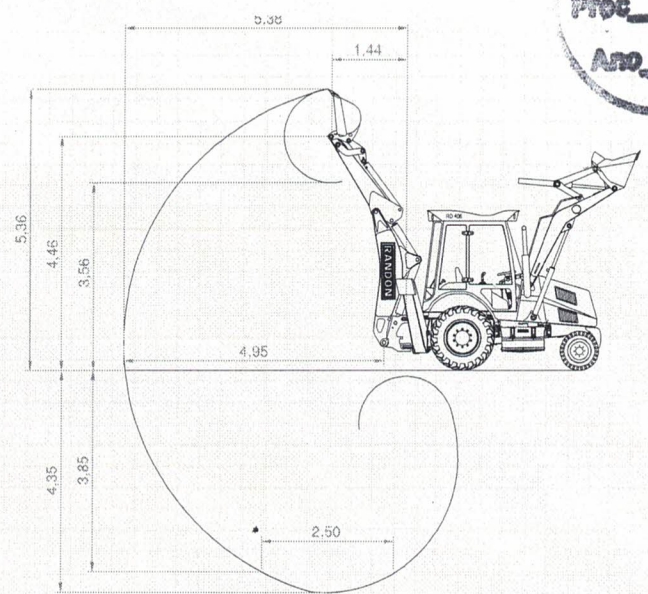
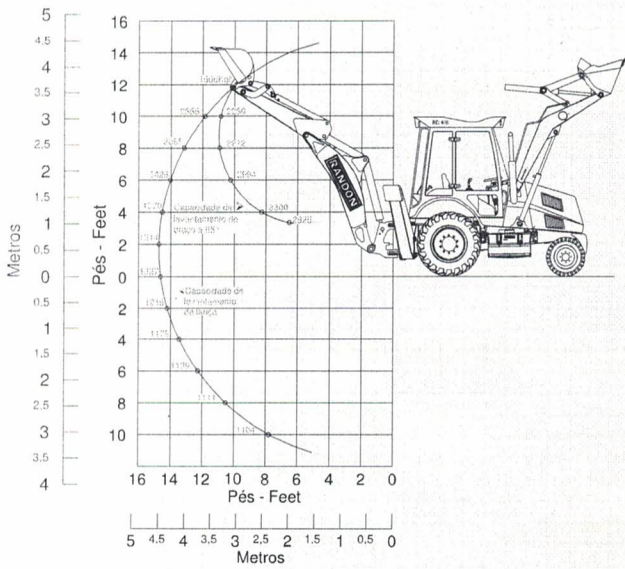

f o M
 0/153

QUANDO O TRAI RESPONDA

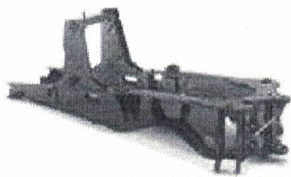

CHASSI

O chassi Randon monobloco, de grande robustez desde a dianteira até o pivô de giro, é construído em chapa de aço de alta resistência. Apresenta estrutura em peça única tipo caixa fechada, reforçada para suportar grandes cargas, choques e torções nas mais severas aplicações.

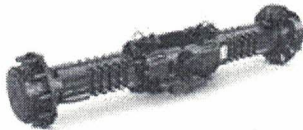

EIXOS

Eixo traseiro com redutores planetários localizados nas extremidades (para facilitar a manutenção). Os eixos possuem grande resistência mecânica, para suportar as mais severas condições de trabalho em terrenos acidentados e solos de baixa sustentação nas operações de carregamento.

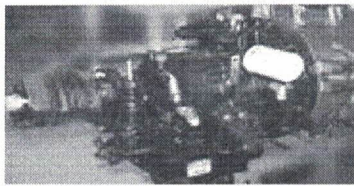

TRANSMISSÃO

Transmissão "Power Sincro Shuttle", com quatro velocidades à frente e quatro à ré, seleção manual de marchas, com conversor de toque acoplado, que transmite aos eixos grande força de tração no carregamento frontal e agilidade no deslocamento do equipamento.



MOTOR DE FABRICAÇÃO NACIONAL

Com um dos motores mais potentes do mercado, a Retroescavadeira Randon atende às mais rigorosas e exigentes aplicações, principalmente, por oferecer alto desempenho e durabilidade, além da facilidade de manutenção e reposição.



*Este modelo de caçamba dianteira é opcional.

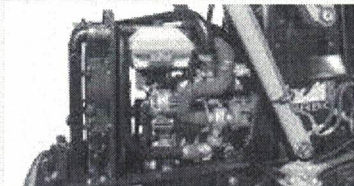

BAIXO CONSUMO DE COMBUSTÍVEL

Os motores MAR-1 são extremamente econômicos, de fácil manutenção e baixo custo operacional, garantindo a melhor relação potência x economia do mercado.

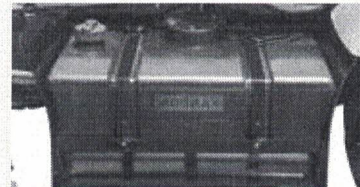

TANQUE

Possui dois modelos de tanque de combustível, sendo eles intercambiáveis. No modelo standard (143L), o material é plástico antichama (ICORENE 1613), elimina o risco de oxidação interna. No modelo opcional, a estrutura é metálica com maior capacidade (160L).

Handwritten notes and signatures in the bottom right corner, including a large signature and the number '7153'.

ALHO CHAMAR,
A ALTURA.

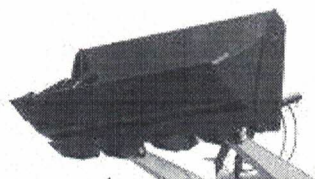

CARREGADEIRA

Nas operações de carregamento a utilização de um cilindro frontal, amplia o aspecto de visibilidade. Os braços articulados com reforços laterais, suportam grandes tensões e proporcionam ciclos de operação mais rápidos e seguros com grande força de desagregação. A caçamba frontal de 86" auxilia na proteção e evita o desgaste prematuro das bordas do pneu dianteiro.

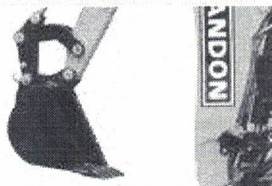

RETROESCAVADEIRA

A lança construída em chapa soldada de alta resistência possui reforços internos, projetados para suportar grandes forças e torções. Com ângulo de recolhimento negativo, permite maior estabilidade no transporte. Seu desenho curvo "tipo escavadeira" proporciona ganho adicional, tanto nas operações de escavação, quanto no carregamento em caminhões.

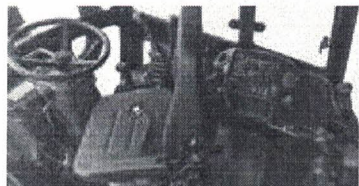

CABINE CONFORTÁVEL E SEGURA

Maior espaço interno, conforto, ergonomia, grande visibilidade e comodidade para as longas jornadas de trabalho. A cabine de RD 406 foi desenvolvida dentro do conceito "o máximo para o operador". Seguindo os padrões de segurança, a cabine ROSP/FOSP de série é certificado nas normas ABNT NBR NM ISO 3471 e 3449.

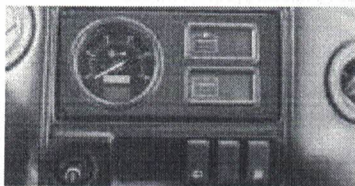

TECNOLOGIA

No compartimento do operador estão dispostos todos os sistemas de gerenciamento da máquina, incluindo painel de instrumento digital com alerta de revisões e ar-condicionado com controle digital.

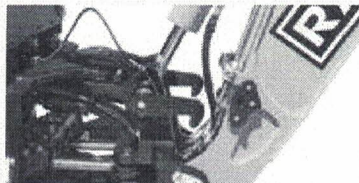

ESTRUTURA ROBUSTA

A tubulação e os cilindros estão montados na parte externa, proporcionando mais resistência e robustez à estrutura, facilitando a manutenção e visualização do sistema. Sistema de trava-lança, com apoio das travas durante a operação, eliminando tensão e atrito sobre o cabo.



SISTEMA HIDRÁULICO

Comandos Load-Sensing garantem a alimentação simultânea de duas ou mais funções, gerando maior suavidade de movimentos, precisão de escavação e ciclos mais rápidos, com economia de combustível. O comando da carregadeira possui seis funções operacionais: carga, descarga, levantamento, retorno à escavação e autonivelamento da caçamba.

Handwritten signatures and initials in blue ink, including a large 'M' and '8/13'.

No. 493
Proc. 95
Ano 2020



6
J
M
9/15

494
95
2020



DADOS OPERACIONAIS

Altura de transporte	3,48m
Largura de transporte	2,27m
Comprimento para transporte	7,07m
Distância entre eixos	2,24m
Altura da cabine do solo ao teto CF / CA	2,85m / 2,70m
4X4 cabine aberta	6.850kg
4X4 cabine fechada	7.100kg
Pá carregadeira com contrapeso	6.800kg
Acréscimo do braço extensível no peso	280kg
Peso do tanque metálico	40 kg
Acréscimo do aro 18"	70kg
Estrutura Havy Dut	700kg
Volume total para transporte	48,15m ³
Peso operacional máximo	11.173kg



MOTOR TURBO

Modelo	Série 4.10t	1104D-44T
Combustível	Diesel	
Potência Líquida (ISO 1585)	100 HP a 2.200rpm	100 HP a 2.200rpm
Torque máximo	430 N.m a 1.500rpm	392 Nm a 1.400rpm
Número de cilindros	Quatro em linha	
Tipo de injeção	Direta	
Diâmetro	103mm	105mm
Curso dos pistões	129mm	127mm
Cilindrada	4,3l	4,4l
Taxa de com- pressão	16,9:1	18,2:1
Rotação máxima - livre	2.200rpm	2.300rpm
Peso seco	446kg	365kg
Arrefecimento	Radiador de água	
Temperatura do óleo	90° - 110°	



BOMBA HIDRÁULICA

Sistema	Fechado
Bomba tipo	Engrenagem
Vazão	137l/min a 2.200rpm
Pressão geral de alívio	210bar
Filtragem	10 microns



SISTEMA ELÉTRICO

Alternador	90A
Tensão	12V
Bateria	Selada 100Ah 750 CCA



TRANSMISSÃO

	Tração 4x2	Tração 4x4
Modelo	Power Sincro Shuttle 2WD	Power Sincro Shuttle 4WD
Tipo	4 marchas frente / ré	4 marchas frente / ré
Seleção de marchas ...	Manual / sincronizada	Manual / sincronizada
Controle de inversão frente / ré .	Eletro-hidráulico	Eletro-hidraulico



VELOCIDADE

	Frente	Ré
1ª marcha	5,4km/h	6,6km/h
2ª marcha	9,8km/h	11,8km/h
3ª marcha	18,8km/h	22,7km/h
4ª marcha	37,6km/h	45,4km/h



CAPACIDADE DE SERVIÇO

Tanque de combustível	143l
Tanque hidráulico	75l
Eixo traseiro	17,2l
Eixo dianteiro motriz	6,9l
Óleo da transmissão e conversor	4x2 16,8l
Óleo da transmissão e conversor	4x4 18,8l
Óleo do motor turbo	16l
Sistema de arrefecimento	24l



SISTEMA DE DIREÇÃO

Tipo	Hidrostática
Vazão	16l/min (litros por minuto)
Volts do volante - batente a batente	2,75 voltas
Raio de giro sem freio aplicado	3,92m
Raio de giro com freio aplicado	2,53m



EIXO DIANTEIRO

	Não-motriz 4x2	Motriz 4x4
Tipo	Oscilante em 11°	Oscilante em 11°
Tracionado	-	Redutores com planetárias internas
Capacidade estática	196.750N	175.000N
Capacidade dinâmica	78.700N	70.000N

J
x
M
10/53

No 495
 Proc 95
 Ano 2022



EIXO TRASEIRO

Capacidade estática 250.000N
 Capacidade dinâmica 100.000N
 Tipo de freio de serviço .. Multidiscos em banho de óleo
 Atuação do freio de serviço Simultâneo ou independente por roda
 Acionamento do freio de serviço Hidráulico
 Tipo de freio de estacionamento Acionamento mecânico - interno ao eixo
 Neutralização da transmissão ... Acionamento elétrico
 Bloqueio de diferencial Acionamento elétrico



OPER. RETROESCAVADEIRA

Alcance a partir do pivô de giro 5,38m
 Alcance de carregamento 1,44m
 Altura de carregamento 3,56m
 Altura de operação 4,46m
 Profundidade de escavação 4,35m
 Profundidade de escavação com fundo plano 3,85m
 Arco de giro do pivô 180°
 Força de escavação / desagregação no braço 3.451kgf
 Força de escavação / desagregação na caçamba 5.355kgf
 Capacidade de levantamento 2.555kgf
 Distância entre sapatas em trabalho 3,64m
 Capacidade da caçamba 30" standard 0,25m³
 Sapatas do estabilizador standard 40x40
 Rotação da caçamba 189,8°



OPERAÇÃO CARREGADEIRA

Capacidade da caçamba 86" 1,00m³
 Alcance de carregamento 0,725m
 Altura de descarga 2,72m
 Altura total de operação 4,18m
 Profundidade de escavação 0,132m
 Força de desagregação na caçamba considerando os cilindros hidráulicos 8.922kgf
 Força de levantamento 3.057kgf
 Ângulo de recolhimento 40°
 Ângulo de descarga 45°



BRAÇO EXTENSÍVEL

Alcance a partir do pivô de giro 6,56m
 Alcance de carregamento 2,06m
 Altura de carregamento 4,70m
 Altura de operação 5,60m
 Profundidade de escavação 5,40m
 Profundidade de escavação com fundo plano 5,09m
 Arco de giro do pivô 180°
 Força de escavação / desagregação na caçamba 5.355kgf
 Distância entre sapatas em trabalho 3,64m
 Largura da caçamba standard no braço extensível 24"

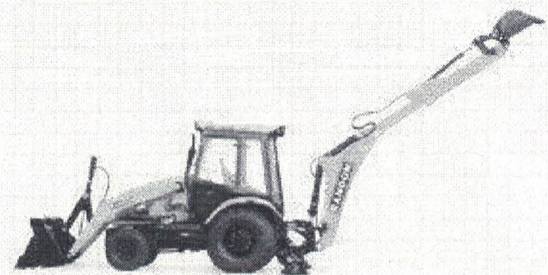

RODAS

Rodas (tração)	Tipo	Modelo	Pneu	Câmara
Dianteiras Aro 16,5" (4x4)	Monopeça	9,75 x 16,5	12 x 16,5 SGL 10 PR	Sem
Dianteiras Aro 16" (4x2)	Três peças (com friso)	8G x 16	10,5/65 x 16 RA 28 10 PR	Com
Dianteiras Aro 18" (4x4)	Monopeça	12,5/80 x 18	12 x 18 10 PR	Sem
Traseiras Aro 24" (4x4 e 4x2)	Monopeça	DW 16L x 24	19,5 x 24 IT 525 12 PR	Sem
Traseiras Aro 25" (4x4 e 4x2)	Três peças (com friso)	14 x 25 / 1,5	17,5 x 25 SGL 2 A L2 12 PR	Sem
Traseiras Aro 24" (4x4 e 4x2)	Monopeça	DW 16L x 24	19,5 x 24 IT 525 10 PR	Sem



J
 11/53



EQUIPAMENTOS STANDARD

Alarme sonoro marcha à ré
Autonivelamento de caçamba dianteira
Alternador de 90A
Assento ajustável ao peso com suspensão de molas
Assento com ajuste de postura
Bateria selada
Botão de acionamento de bloqueio de diferencial
Cabine aberta e fechada ROPS/FOPS
Caçamba carregadeira de 86" de 1m³ com dentes
Caçamba retroescavadeira de 30" de 0,25m³ com dentes
Chave geral do sistema elétrico
Protetor de escapamento
Cinto de segurança
Coluna de direção ajustável em distância e profundidade
Contrapeso 205kg
Dois faróis dianteiros e traseiros
Espelho retrovisor interno e externo
Iluminação de trabalho noturno com 4 faróis traseiros
Parabrisa e limpador dianteiro
Pneus dianteiros 10,5/65 x 16 10 PR
Pneus traseiros 19,5 x 24 10 PR
Sinalleiras de direção, freios e deslocamentos
Tanque de combustível de 143 litros
Tapete de borracha
Trocador de calor do sistema hidráulico independente
Filtro separador de água e óleo adicional
Manípulo no volante
Porta-objetos, porta-copos, porta-ferramentas
Espelho retrovisor interno e laterais

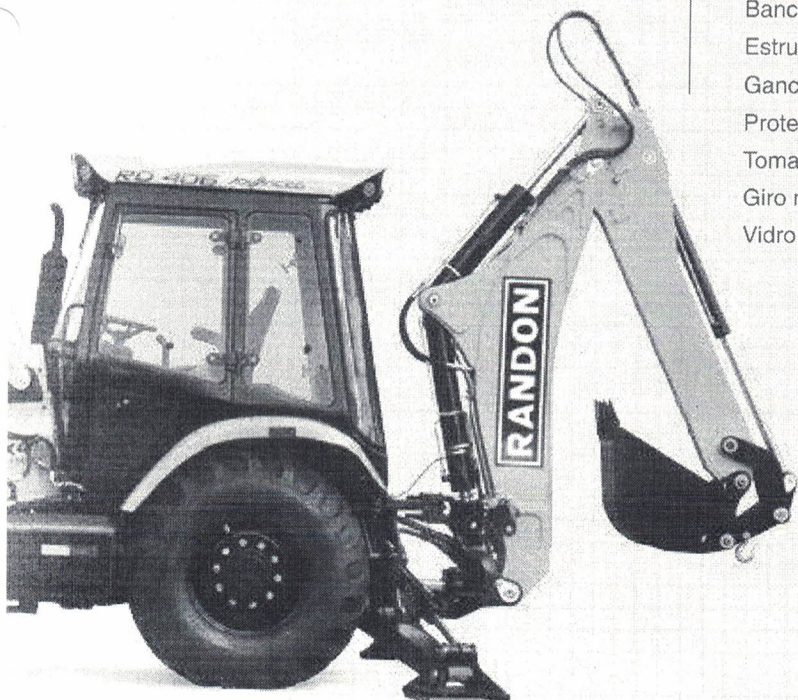

EQUIPAMENTOS OPCIONAIS

Braço extensível
Duplo cilindro de basculamento na caçamba
Rompedor hidráulico
Caçamba 6x1
Pá carregadeira
Freio de estacionamento independente
Linha Hidráulica Auxiliar
Tanque metálico de combustível de 160 litros
Dispositivo de precisão de parada (cilindro de giro)
Roda Aro 18" - medida 12,5X18 - 14 lonas
Pneus traseiros 17,5 x 25 12 PR e 14 PR
Faróis auxiliares traseiros
Sistema de Monitoramento via Satélite (GPS)
MP3 e autofalantes
Rádio AM/FM com USB e autofalantes
Extintor de incêndio
Sinalizador rotativo
Iluminação de trabalho noturno com 4 faróis traseiros
Triângulo de sinalização
Sapata com revestimento de borracha
Sublâminas caçamba frontal
Caçamba da retroescavadeira de 12" de 0,09m³
Caçamba da retroescavadeira de 18" de 0,13m³
Caçamba da retroescavadeira de 24" de 0,18m³
Caçamba da retroescavadeira de 36" de 0,30m³
Cabine fechada com duas portas
Proteção de cardã e cárter
Tomada externa para medição de pressão (Padrão para a RD Advanced)
Freio de estacionamento independente acionado por interruptor elétrico
Banco com suspensão pneumático
Estrutura Heavy Duty (HD)
Gancho de içamento de material
Proteção de cardã e cárter
Tomada externa para medição de pressão
Giro no pé
Vidro laminado

File 496
Proc 95
And 2020

[Handwritten signatures and initials]
12/153



SUPOORTE AO CLIENTE

PÓS-VENDAS

A Randon Veículos, por meio da Rede de Distribuidores, possui assistência técnica especializada com peças genuínas sempre disponíveis e acessíveis a você. Com técnicos treinados pela fábrica e equipamento de diagnóstico, o distribuidor Randon está capacitado a oferecer toda a orientação para o perfeito funcionamento e operação de sua RD 406 Advanced. Consulte nossos serviços de atendimento ao cliente Randon Veículos.

CUIDANDO DE SUA RETROESCAVADEIRA RD 406 Advanced

As manutenções preventivas do seu caminhão, somadas às revisões previstas no seu manual de operação, prolongam o tempo de operação e vida útil e evitam paradas não programadas.

COMO ADQUIRIR SUA RETROESCAVADEIRA

Contate nossa rede de distribuidores Randon, hoje mesmo, ou acesse www.randonveiculos.com.br. Temos certeza de que sua próxima retroescavadeira já tem nome: RD 406 Advanced.

PEÇAS GENUÍNAS RANDON RD

A Randon Veículos possui peças de reposição e serviços para os produtos RD por meio da Rede de Distribuidores em todo o país. São peças genuínas Randon, conhecidas pela qualidade, durabilidade e segurança, prolongando a vida útil e garantindo total performance do equipamento.



*Este modelo de caçamba dianteira é opcional.



COBERTURA



Baixe um leitor de QR Code no seu celular, aproxime o telefone do código e acesse nosso site.



Av. Abramo Randon, 660 - Interlagos
Caxias do Sul/RS - Fone: +55 (54) 3239.2400
Fax: +55 (54) 3239.2411
www.randonveiculos.com.br
veiculos@randon.com.br

[Handwritten signatures and notes]
13/13

[Handwritten scribbles]

PL 498
PAGE 45
AND 3030



[Handwritten scribble]

[Handwritten scribble]

[Handwritten scribble]

[Handwritten scribble]

[Handwritten scribble]

[Handwritten scribble]

[Handwritten scribble]

PROPOSTA COMERCIAL

(ANEXO X)



À
PREFEITURA MUNICIPAL DE NOBRES - MT
PREGÃO PRESENCIAL SRP Nº 39/2020

OBJETO: REGISTRO DE PREÇOS PARA AQUISIÇÃO DE 02 VEICULOS CAMINHAO TRUCK BASCULANTE 6X2, 01 MOTONIVELADORA E 01 RETROESCAVADEIRA 4X4 ZERO KM, ANO DE FABRICAÇÃO MINIMO 2019/2020, PARA ATENDER AO CONTRATO DE REPASSE Nº 896189/2019/SUDECO, PARA ATENDER A SECRETARIA MUNICIPAL DE INFRAESTRUTURA, conforme especificações contidas no Termo de Referência – anexo I, do edital.

A Empresa **TORINO COMERCIAL DE VEÍCULOS LTDA**, CNPJ nº **02.416.362/0001-93**, apresenta PROPOSTA COMERCIAL, para a licitação em epígrafe, de acordo com o estabelecido no Edital e seus anexos, conforme segue:

Item	Descrição do Item:	Marca	Unid.	Qtd.	Valor Unit. (R\$)	Valor Total (R\$)
1	VEICULO CAMINHAO TRUCK 6X2 EQUIPADO COM CAÇAMBA BASCULANTE, MOTOR A DIESEL, ANO/MODELO MINIMO 2020/2020, COM POTENCIA LIQUIDA DE 280 CV, CAÇAMBA BASCULANTE MINIMO 10M ³ , COM ALARME DE ACIONAMENTO DA CAÇAMBA E RÉ, AR CONDICIONADO. DEVERÁ SER ENTREGUE EMPLACADO EM NOME DO MUNICÍPIO DE NOBRES – MT.	MARCA: IVECO MODELO: TECTOR 24-280	Unid	02	368.300,00	736.600,00
Total por Extenso: ((setecentos e trinta e seis mil e seiscentos reais)) x-					Total Geral:	R\$ 736.600,00

Valor total do ITEM: R\$ 736.600,00 (setecentos e trinta e seis mil e seiscentos reais)

Declaramos, sob as penas da lei, que esta proposta atende a todos os requisitos constantes do Edital de Pregão Presencial nº 39/2020 e ainda que:

- a) a presente tem prazo de validade de 60 (sessenta) dias;
- b) Os dados bancários são: Banco **BANCO DO BRASIL (001)**; Agencia Nº **7139-0**; Conta **13980-7**
- c) O prazo de entrega do objeto proposto é 30 (trinta dias), após o recebimento da ordem de fornecimento, acompanhada da Nota de Empenho.
- d) estão inclusos no preço todos os encargos tributários, trabalhistas, previdenciários, fiscais e comerciais, assim como fretes, seguros e embalagens.

Declaramos que nos preços propostos estão inclusos todos os impostos, taxas e todas as demais despesas necessárias ao perfeito cumprimento da obrigação objeto da licitação em referência;

Declaramos que todas as despesas de entrega do veículo ofertado são de responsabilidade da Licitante Vencedora;

Declaramos que concorda e se submete a todos os termos, normas e especificações deste EDITAL e seus anexos;

Declaramos que a Garantia e Assistência Técnica Preventiva e Corretiva, de modo a assegurar a qualidade e a segurança do veículo ofertado pelo prazo mínimo de 12 (doze) meses, contra defeitos de fabricação, bem como de disponibilização do atendimento, quando solicitado, no prazo máximo de 48 (quarenta e oito) horas da comunicação do ocorrido, sem qualquer ônus para a Administração.

Declaramos que a empresa solucionará o problema detectado, no prazo máximo de 72 (setenta e duas) horas do atendimento.

Declaramos que a empresa concorda com o prazo de entrega máximo igual ou inferior a 30 (trinta) dias corridos da solicitação da CONTRATANTE.

DADOS PROPONENTE:

Razão Social:	TORINO COMERCIAL DE VEICULOS LTDA.			
CNPJ:	02.416.362/0001-93	Inscr. Estadual	13.180.411-1	Optante pelo Simples: () Sim (X) Não
Endereço:	AV. ULISSES POMPEU DE CAMPOS, 656		Bairro:	ZERO KM
Cidade:	VÁRZEA GRANDE/MT		CEP:	78110-600
E-mail:	licitacao@albertobarrosadvocacia.com.br			
Telefone/Fax:	(65) 3632-7700 / (65) 9 9619-6656 Douglas			
Dados Bancários:				
Banco:	BANCO DO BRASIL (001)			
Agência:	Nº 7139-0	Conta:	13980-7	

Várzea Grande-MT, sexta-feira, 10 de julho de 2020.

~~DOUGLAS BARROS~~
TORINO COMERCIAL DE VEICULOS LTDA.

CNPJ 02.416.362/0001-93

Douglas Alberto Luz Barros

CPF 734.085.571-87 | RG 1695967-1 SSP/MT

Procurador



TECTOR 24 – 280 (6x2)

Fls. 50 /
Proc. 45
Ano 2020

DIMENSÕES (mm)

Distância entre-eixos	A	3.690	4.815	5.175	5.670
Comprimento total	B	7.627	9.957	10.317	10.812
Altura da cabine (curta e longa/teto baixo)*	D	2.880			
Altura da cabine (longa/teto alto)*	D	3.560			
Balanço traseiro	F	1.391	2.280	2.596	2.596
Ângulo de ataque dianteiro**	G	24°			
Ângulo de ataque traseiro**	H	19°			
Diâmetro de giro (entre paredes)		14.700	17.510	19.290	20.690
Diâmetro de giro (entre pneus)		13.400	16.660	17.670	19.050

CAPACIDADES / PESOS (kg)

CAPACIDADE

Peso Bruto Total (PBT) – técnico / legal	24.400 / 23.000			
Capacidade eixo dianteiro – técnica / legal	6.400 / 6.000			
Capacidade eixo traseiro – técnica / legal	18.000 / 17.000			
Carga útil (cabine curta) – técnica***	17.959	19.029	17.639	17.503
Carga útil (cabine curta) – legal***	16.360	16.110	16.040	15.900
Capacidade Máxima de Tração (CMT)	33.000			

PESOS EM ORDEM DE MARCHA (cabine curta)

Eixo dianteiro	3.255	3.454	3.411	3.440
Eixo traseiro	3.386	3.499	3.550	3.657
Total	6.641	6.953	6.961	7.097
Peso adicional para cabine leito – eixo dianteiro	NA	50	73	74
Peso adicional para cabine leito – eixo traseiro		30	77	0
Peso adicional para cab. leito + teto alto – eixo dianteiro	NA		95	113
Peso adicional para cab. leito + teto alto – eixo traseiro	NA		102	41

DESEMPENHO CÁLCULO TEÓRICO (c/ PBT 24,3 t)

Relação de eixo traseiro	4,10 / 5,59:1
Capacidade de rampa (gradeability)	28%
Partida em rampa (startability)	16x
Velocidade máxima no plano (km/h)	130

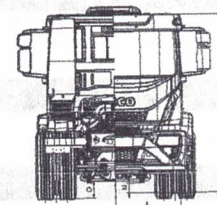
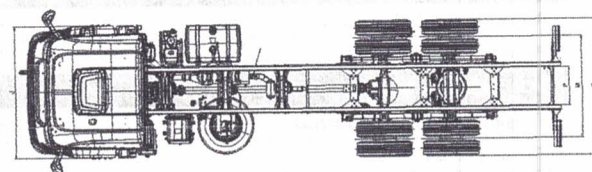
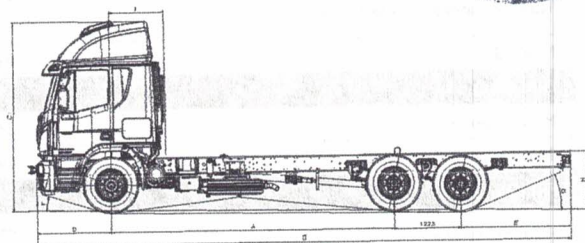

* Dimensões de referência em condições de ordem de marcha (curb wt).
** Dimensões de referência em condições de PBT técnico.

*** As capacidades de carga útil devem ser ajustadas com as opções cabine leito ou leito com teto alto.

TECTOR 24 – 280 (6x2)

MOTOR

Motor – marca / modelo / ciclo / emissões	FPT NEF 6 / ciclo diesel / SCR – Proconve P7 (Euro 5).
Alimentação	Turbo-intercooler, injeção eletrônica Common Rail.
Nº cilindros / cilindrada	6 cil. linha / 5.880cm³.
Potência máxima	280cv (206kW) @ 2.500rpm.
Torque máximo	950Nm (96,8kgfm) @ 1.250 a 1.850rpm.

TRANSMISSÃO

Transmissão – marca / modelo	Eaton FS 6406 B.							
Tipo / número de marchas	Manual sincronizada, 6 à frente + 1 à ré (+ eixo traseiro com dupla redução).							
Relação de marchas	1º	8,03	3º	3,09	5º	1,31	7º	-
	2º	5,06	4º	1,96	6º	1,00	R	7,70

Embreagem – diâmetro do disco / tipo 380mm (15") / Tipo Pull.

Tipo / acionamento Monodisco a seco com acionamento hidráulico.

EIXOS

Dianteiro – marca / modelo	IVECO / 5872 / I.
Tipo	Viga rígida de aço forjado seção "I".
Traseiro – marca / modelo	Meritor / MS 23 – 245.
Tipo / características	Portante, diferencial com dupla redução a par cônico.
Relações de redução	4,10/5,59:1 série / 5,57/7,60:1 / 4,56/6,21:1 & 4,88/6,65:1 opcionais.

SUSPENSÕES

Djanteira	Mecânica com molas parabólicas + amortecedores hidráulicos telescópicos + barra estabilizadora.
Traseira	Mecânica tipo balancim, molas semielípticas assimétricas, simples estágio, com elevação pneumática do 3º eixo.

CHASSIS

Tipo – construção / dimensões	Tipo escada, longarinas planas com perfil "C", unidas com travessas rebitadas / longarinas de 262,5 x 80 x 7mm.
Material	Aço laminado Fe E 420 / LNE 38.

DIREÇÃO

Marca / modelo	ZF 8097 Servocom.
Tipo / assistência / redução	Mecânica servoassistida hidráulicamente c/ esferas recirculantes.

FREIOS

Freio de serviço	Pneumático, com dois circuitos independentes (dianteiro e traseiro) com ABS e EBL. Tambor, do tipo S-cam (eixos dianteiros e traseiros), com ajuste automático pneumático. Área efetiva de frenagem 6.915,64cm².
Freio de estacionamento	Pneumático, com acionamento no eixo traseiro por válvula localizada no painel de instrumentos.
Freio motor	Válvula de obstrução dos gases de escape (freio de exaustão do tipo borboleta).

RODAS E PNEUS

Rodas – material / dimensões	Aço 7,5" x 22,5" série / alumínio 8,25" x 22,5" opcional.
Pneus	275/80R 22,5 série / 295/80R 22,5 opcional.

VOLUMES DE ABASTECIMENTO (litros)

Tanque de combustível / material	400L série / 400L + 300L opcional / alumínio.
Tanque de ureia	27L (série).
Motor (cárter)	18L (19L com troca de filtro).
Transmissão	9,2L.

SISTEMA ELÉTRICO

Baterias	2 x 12V x 100Ah.
Alternador	28V x 90A.

CABINE

Tipo / construção / proteções Tipo avançada (COE – Cab-Over-Engine), basculante com auxílio mecânico, estrutura em painéis de aço, tratamento cataforético anticorrosão e aplicação de isolamento termoacústico e antiabrasão.

ITENS DE SÉRIE

ABS c/ EBL.	Limitador de velocidade 120km/h.	Vidros elétricos.
Cabine curta.	Banco do motorista c/ suspensão pneumática.	Banco do passageiro duplo (somente para cabine curta).
Ar-condicionado.	-	-

ITENS OPCIONAIS

VEÍCULO COMERCIALIZADO EM DUAS OPÇÕES DE ACABAMENTO – ATTACK E PREMIUM. VERIFICAR JUNTO AO VENDEDOR AS ALTERNATIVAS OFERECIDAS PELA IVECO.

Espelho elétrico.	Climatizador.	Rádio com CD/MP3 player.	Trava elétrica das portas.
Cabine leito (longa) com teto alto – não disponível para entre-eixos 3.690 e 4.815.	Cabine leito – não disponível para entre-eixos 3.690.	-	-

Pls 503
Prez 85
Ano 2020



Caçamba Basculante Europa

ISO



FACCHINI

Handwritten signature and initials in blue ink.

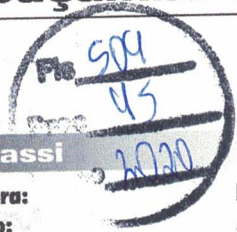

Chassi

Estrutura:
Fixação:

Longarinas perfil "U" aço 8 mm interligadas por travessas perfil "U".
Através de placas rígidas na traseira e consoles flexíveis na dianteira.

Caixa de Carga

Geometria retangular com cantos poligonais em chapa vincada, aço estrutural de alta resistência ao desgaste **USI SAC 350** costelas externas de **grande espaçamento** 150 mm.

Laterais | Frontal:
Fundo:
Tampa Traseira:
Articulação da Caçamba:
Utilização:
Volumes:

4 mm.
6 mm.
4 mm. Travamento através de mecanismo interligado ao sistema de basculamento.
Eixo em aço laminado de 3", articulados em buchas de aço. Lubrificação através de engraxadeira.
Areia, brita e terra.
8, 10, 12, 13, 14, 16 m³.

Sistema Hidráulico

Ação Direta:
Ação Indireta:

Acionamento:

Pistão Frontal:

Caixas de 8 a 10 m³: Dois cilindros hidráulicos de 7".
Caixas de 8, 10, 12, 13, 14, 16 m³: Basculamento indireto através da ação do cilindro na estrutura de articulação que interliga a caixa de carga ao chassi. Dois cilindros hidráulicos de 7".
Bomba hidráulica; tomada de força acoplada; reservatório de óleo com visor de nível; mangueiras hidráulicas; acionamento pneumático na cabine do veículo; pressão de trabalho de 140 bar.
Caixas de 10, 12, 13, 14, 16 m³. Cilindro hidráulico frontal de 3 ou 4 estágios; válvula de fim de curso; bomba hidráulica acoplada; tomada de força acionamento pneumático; reservatório de óleo com visor de nível; mangueiras hidráulicas; acionamento pneumático na cabine do veículo; pressão de trabalho de 175 bar.

Pintura

Base:
Acabamento:

Limpeza com desengraxante químico e fosfatização.
Aplicação de fundo anticorrosivo.
Pintura na cor indicada em P.U.

Acessórios

Pára-lamas plásticos fixados no chassi com pára-barro de borracha; caixa plástica de ferramentas; protetor de cabine; suporte de estepe no frontal da caixa de carga; articulação extra larga padrão para acionamento hidráulico com pistão frontal; pára-choque traseiro conforme Resolução 152 do CONTRAN; faixas refletivas conforme Resolução 128 do CONTRAN; protetores laterais conforme Resolução 323/09 do CONTRAN; sistema elétrico e lanternas conforme normas CONTRAN.

Opcionais

Tampa traseira de abertura lateral de 1 ou 2 folhas; caixa reforçada, laterais de 6 mm e fundo de 8 mm ou 9,5 mm; tomada de força acionamento a cabo; escada lateral; suporte estepe no painel frontal.

Este equipamento está sujeito a alterações de suas características técnicas sem notificação prévia.

FACCHINI

www.facchini.com

FACCHINI S.A.

VOTUPORANGA-SP	17 3426.2000	IMPERATRIZ-MA	99 2101.
S.J.RIO PRETO-SP	17 4009.6200	ITAJAI-SC	47 3404.
ANÁPOLIS-GO	62 4015.4500	LINEIRA-SP	19 2113.
BELÉM-PA	91 3205.5500	MANAUS-AM	92 2121.
BETIM-MG	31 3071.9300	NOVA IGUAÇU-RJ	21 3575.
CABO-PE	81 2138.5500	NOVA SANTA RITA-RS	51 3479.
CAMBÉ-PR	43 3711.4200	RIBEIRÃO PRETO-SP	16 4009.
CAMPO GRANDE-MS	67 4009.1100	SALVADOR-BA	71 3173.
CUIABÁ-MT	65 4009.2800	SÃO LUIS-MA	98 2108.
CURITIBA-PR	41 3616.9600	UBERLÂNDIA-MG	34 4009.



File 905
Proc 45
Date 2020

[Handwritten scribble]

[Handwritten scribble]

[Handwritten scribble]

[Handwritten scribble]

[Handwritten scribble]

[Handwritten scribble]

[Handwritten scribble]

PREFEITURA MUNICIPAL DE NOBRES
SECRETARIA MUNICIPAL DE INFRAESTRUTURA

Fila 506
Proc 45
Ano 2020

EDITAL RETIFICADO
PROCESSO ADMINISTRATIVO Nº 045/2020
PREGÃO PRESENCIAL SRP Nº 039/2020
TIPO MENOR PREÇO GLOBAL POR ITEM

Objeto: *REGISTRO DE PREÇO, para futura e eventual AQUISIÇÃO DE 02 VEICULOS CAMINHAO TRUCK BASCULANTE 6X2, 01 MOTONIVELADORA E 01 RETROESCAVADEIRA 4X4 ZERO KM, ANO DE FABRICAÇÃO MINIMO 2019/2020, PARA ATENDER AO CONTRATO DE REPASSE Nº 896189/2019/SUDECO, PARA ATENDER A SECRETARIA MUNICIPAL DE INFRAESTRUTURA, conforme especificações contidas no Termo de Referência – anexo I, do edital.*



VAMOS

VAMOS COMÉRCIO DE MÁQUINAS LINHA AMARELA LTDA.

CNPJ 35.654.688/0001-08

PROPOSTA DE COMERCIAL

PREFEITURA MUNICIPAL DE NOBRES
SECRETARIA MUNICIPAL DE INFRAESTRUTURA



EDITAL RETIFICADO
PROCESSO ADMINISTRATIVO Nº 045/2020
PREGÃO PRESENCIAL SRP Nº 039/2020
TIPO MENOR PREÇO GLOBAL POR ITEM

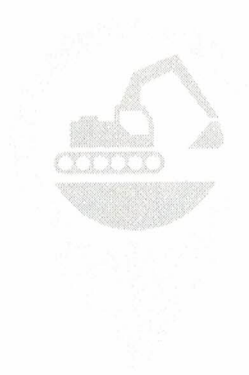

VAMOS

7.

PROPOSTA

Handwritten signatures in blue ink on the right side of the page.

PREFEITURA MUNICIPAL DE NOBRES
SECRETARIA MUNICIPAL DE INFRAESTRUTURA

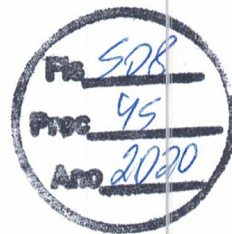

EDITAL RETIFICADO
PROCESSO ADMINISTRATIVO Nº 045/2020
PREGÃO PRESENCIAL SRP Nº 039/2020
TIPO MENOR PREÇO GLOBAL POR ITEM

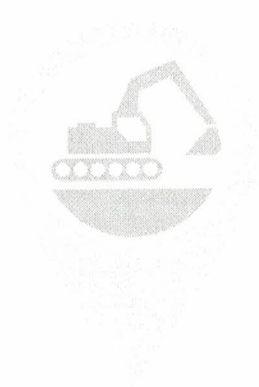

VAMOS

7.1.
Proposta Anexo X

A large, stylized handwritten signature in blue ink, located on the right side of the page. The signature is written vertically and appears to be a cursive or calligraphic style.

PREFEITURA MUNICIPAL DE NOBRES
SECRETARIA MUNICIPAL DE INFRAESTRUTURA

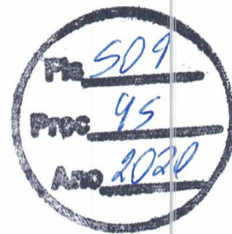

EDITAL RETIFICADO
PROCESSO ADMINISTRATIVO Nº 045/2020
PREGÃO PRESENCIAL SRP Nº 039/2020
TIPO MENOR PREÇO GLOBAL POR ITEM

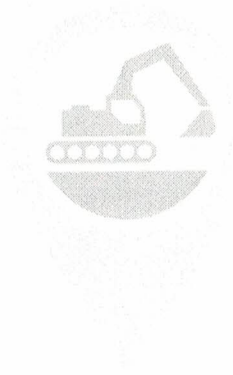

DECLARAÇÕES

- 7.9.4.1.
Declaração de que nos preços estão inclusos todos os impostos, taxas e demais despesas;
- 7.9.4.2.
Declaração de que todas as despesas de entrega do veículo ofertado;
- 7.9.4.3.
Declaração de que concorda e se submete a todos os termos, normas e especificações;
- 7.9.4.4.
Declaração de Garantia e Assistência Técnica Preventiva e Corretiva;
- 7.9.4.5.
Declaração de que solucionará os problemas detectados;
- 7.9.4.6.
De que concorda com o prazo de entrega
- 7.9.4.7.



VAMOS
ANEXO X
PROPOSTA COMERCIAL

À
PREFEITURA MUNICIPAL DE NOBRES - MT

PREGÃO PRESENCIAL SRP Nº 39/2020

OBJETO: REGISTRO DE PREÇOS PARA AQUISIÇÃO DE 02 VEÍCULOS CAMINHÃO TRUCK BASCULANTE 6X2, 01 MOTONIVELADORA E 01 RETROESCAVADEIRA 4X4 ZERO KM, ANO DE FABRICAÇÃO MÍNIMO 2019/2020, PARA ATENDER AO CONTRATO DE REPASSE Nº896189/2019 SUDECO, PARA ATENDER A SECRETARIA MUNICIPAL DE INFRAESTRUTURA, conforme especificações contidas no Termo de Referência – anexo I, do edital., A Empresa **Vamos Comércio de Máquinas Linha Amarela Ltda.** CNPJ nº **35.654.688/0001-08**, apresenta PROPOSTA COMERCIAL, para a licitação em epígrafe, de acordo com o estabelecido no Edital e seus anexos, conforme segue:

Item	Descrição/Marca	Modelo	Unid.	Quant.	Valor Unit. (\$)	Valor Total (\$)
02	VEICULO MOTONIVELADORA, NOVA, ZERO HORA, ZERO KM, ANO/MODELO MÍNIMO 2019/2020, MOTOR A DIESEL TURBO E INTERCOOLER COM POTENCIA LIQUIDA MÍNIMA DE 160 HP E MÁXIMA DE 220 HP, COM NO MÍNIMO 08 MARCHAS A FRENTE E 04 A RÉ, CABINE FECHADA COM AR CONDICIONADO. KOMATSU GD655-5 NOVA "0" HORA	GD655-5	Un	01	760.000,00	760.000,00
TOTAL (R\$)						760.000,00

Valor total do ITEM (02): R\$ 760.000,00 (Setecentos e sessenta mil reais)

Declaramos, sob as penas da lei, que esta proposta atende a todos os requisitos constantes do Edital de Pregão Presencial nº 39/2020 e ainda que:

- A presente tem prazo de validade de **60 (sessenta) dias**;
- Os dados bancários são: Banco **237 – BRADESCO**; Agência **0231-3**; Conta **17.831-4**;
- O prazo de entrega do objeto proposto é **30 (trinta dias)**, após o recebimento da ordem de fornecimento, acompanhada da Nota de Empenho.
- Que estão inclusos no preço todos os encargos tributários, trabalhistas, previdenciários, fiscais e comerciais, assim como fretes, seguros e embalagens.
- Que nos preços propostos estão inclusos todos os impostos, taxas e todas as demais despesas necessárias ao perfeito cumprimento da obrigação objeto da licitação em referência;
- Que todas as despesas de entrega do veículo ofertado são de responsabilidade da Licitante Vencedora;
- Que concorda e se submete a todos os termos, normas e especificações deste EDITAL e seus anexos;

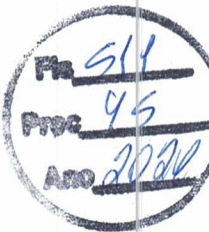

VAMOS

- h) Que a Garantia e Assistência Técnica Preventiva e Corretiva, será de modo a assegurar a qualidade e a segurança do veículo ofertado pelo prazo não inferior a **24 (vinte e quatro) meses**, contra defeitos de fabricação, bem como de disponibilização do atendimento, quando solicitado, no prazo máximo de **48 (quarenta e oito) horas** da comunicação do ocorrido, sem qualquer ônus para a Administração;
- i) Que solucionará o problema detectado, no prazo máximo de **72 (setenta e duas) horas** do atendimento;
- j) Que concorda com o prazo de entrega máximo igual a 30 (trinta) dias corridos da solicitação da CONTRATANTE.

Cuiabá, 10 de julho de 2020.



VAMOS COMÉRCIO DE MÁQUINAS LINHA AMARELA LTDA.

CNPJ 35.654.688/0001-08

Nelson Eugênio Junior

CPF 698.925.551-04

RG 1250428-9 SSP/MT

VAMOS



PREFEITURA MUNICIPAL DE NOBRES
SECRETARIA MUNICIPAL DE INFRAESTRUTURA

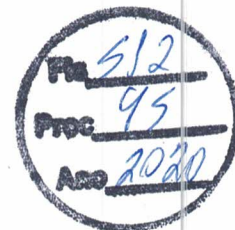

EDITAL RETIFICADO
PROCESSO ADMINISTRATIVO Nº 045/2020
PREGÃO PRESENCIAL SRP Nº 039/2020
TIPO MENOR PREÇO GLOBAL POR ITEM

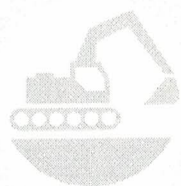

VAMOS

Declaração do Fabricante e Ficha Técnica

Avenida Ayrton Senna da Silva, KM 18 S/N - Distrito Industrial - 78098-000 - Cuiabá / MT
Telefone: (11) 2377-7445 Departamento de Licitações
E-MAIL licitacoes@grupovamos.com.br

✍

✍

Declaração

Declaramos, para fins de qualificação junto a órgãos do governo, empresas particulares e outras entidades públicas que a empresa **VAMOS COMÉRCIO DE MÁQUINAS LINHA AMARELA LTDA.**, pessoa jurídica de direito privado, com sede em Cuiabá, Estado do Mato Grosso, na Avenida Ayrton Senna da Silva, S/N, Lote B3 e B4, Distrito Industrial, CEP 78098-282, inscrita no CNPJ sob o nº 35.654.688/0001-08, com inscrição estadual sob o nº 13.796.090-5, é distribuidora dos Produtos relacionados abaixo, fornecidos pela **Komatsu Brasil International Ltda.** (com sede na Avenida Manuel Bandeira, 291, Bloco D, Térreo, Vila Leopoldina, São Paulo - SP, CEP 05317-020, inscrita no CNPJ/MF sob o nº 02.336.124/0001-78) nos Estados do Mato Grosso e Mato Grosso do Sul.

Produtos:

- Tratores de Esteira marca Komatsu, modelos D51EX-22, D61EX-23M0, D65EX-16, D85EX-15E0, D155AX-6;
- Escavadeiras Hidráulicas marca Komatsu, modelos PC35MR-3, PC55MR-3, PC70-8, PC130-8, PC160LC-8, PC200-8M0, PC200LC-8M0, PC210-10M0, PC210LC-10M0, PC240LC-8, PC350LC-8, PC450LC-8, PC500LC-10M0, PC600LC-8E0, PC800-8E0, PC800LC-8E0 e PC1250-8;
- Pás-Carregadeiras marca Komatsu, modelos WA200-6, WA320-6, WA380-6, WA430-6, WA470-6, WA500-6, WA600-6;
- Motoniveladoras marca Komatsu, modelos GD535-5 e GD655-5
- Caminhões Rígidos marca Komatsu, modelos HD465-7E0 e HD605-7E0
- Peças de reposição e acessórios/implementos para todas as Motoniveladoras, Pás-Carregadeiras, Tratores de Esteira, Escavadeiras e Caminhões Rígidos comercializadas pela Komatsu Brasil International, observada a legislação vigente para oferta de peças e componentes para Produtos cuja fabricação/importação foi interrompida ou descontinuada.

Outrossim, declaramos que a **VAMOS COMÉRCIO DE MÁQUINAS LINHA AMARELA LTDA.** está autorizada a vender, prestar Assistência Técnica e participar de concorrências públicas, ofertando os Produtos acima relacionados dentro de seu território.

Declaramos, ainda, que o fornecimento de Produtos, peças e serviços que efetuar, bem como os efeitos desse fornecimento, são de responsabilidade única e exclusiva de **VAMOS COMÉRCIO DE MÁQUINAS LINHA AMARELA LTDA.**



A presente declaração tem validade até 14 de Julho de 2020.

São Paulo, 14 de Janeiro de 2020



Komatsu Brasil International Ltda.

(Espaço destinado à Junta Comercial – Favor não assinar, riscar ou preencher qualquer espaço abaixo desta linha.)

Fa 514
Proc 45
Ann 2020

**CARTÓRIO DO 2º TABELIÃO DE NOTAS DE OSASCO**
TABELIÃO DESIGNADO: ANTONIO CARLOS ZANOTTI
RUA CIPRIANO TAVARES, 95 - OSASCO - SP - CEP 06010-100 - FONE: (11) 3681-0532 / 3681-7246

RECONHEÇO por SEMELHANÇA C/ VALOR ECONOMICO 2 firma(s) de:
EDI ALVAREZ e LEONARDO SEQUEIRA SANTOS
Osasco, 15 de janeiro de 2020.
Em test. _____ da verdade. P: 46
Vlr: R\$ 10,00 / C: 2434394 Selo(s): 755239-0673AA
Válido somente com o selo de Autenticidade.

RAFAEL
ESB
2º TABELIÃO
COMARCA
OSASCO
CNPJ
COLEGIO NOTARIAL DO BR
C20673AA0755239

[Handwritten signature]

KOMATSU®

GD655-5

POTÊNCIA LÍQUIDA

218 HP @ 2100 rpm

PESO OPERACIONAL

17915 kg

COMPRIMENTO DA LÂMINA

3,71 m ou 3,32 m

51
Proc 95
20

GD

655

ecot3



MOTONIVELADORA

O modelo ilustrado pode incluir equipamentos opcionais.

[Handwritten signatures and marks]

Fls 516
Proc 45
Ass 2020

PANORÂMICA

Nova Transmissão Automática de Modo Duplo Inclui uma Função Anti-Estol

Torna a operação em baixa velocidade suave e automática

Consumo de Combustível de até 22% Menor com Dois Modos de Trabalho

Redução de 22% no consumo de combustível em comparação com a GD655-3.

Cabina com Ampla Visão da Lâmina e Elevado Conforto

Ampla visibilidade com baixos níveis de ruído operacional.

Ambiente de Trabalho Mais Confortável

- A nova cabina em formato hexangular com coluna dianteira em Y e colunas laterais permitem total visibilidade da lâmina e da dianteira da máquina Ver página 9.
- Baixo nível de ruído operacional – Os níveis de ruído em operação foram significativamente reduzidos Ver página 8.

Características de Economia de Combustível

- Dois modos de trabalho selecionáveis: <Modo P> e <Modo E> Ver página 4.
- O operador pode escolher entre as opções <Modo automático> ou <Modo manual> com a nova transmissão automática de modo duplo Ver página 5.



KOMTRAX™

Revolucionária monitoração do equipamento via satélite

As máquinas que, como esta, contam com o KOMTRAX, são capazes de transmitir dados, como sua localização no momento, leitura atualizada de seu horímetro e mapas de operação a um site confiável e seguro na Internet através do emprego de tecnologia de comunicação sem fio.

Tendo o KOMTRAX como aliado, nossas máquinas agora podem também enviar em tempo real códigos de erro e dados relativos a mensagens de alerta, itens de manutenção, níveis de combustível, consumo de combustível e muito, mas muito mais.

Excelente Desempenho

- Motor Ecológico Komatsu SAA6D107E-1 atende às normas de emissão de poluentes EPA Tier 3
- Operação suave com o motor não estolando em baixa velocidade. Máxima produtividade com a transmissão automática de modo duplo. Ver página 5.
- Excelente controlabilidade da lâmina, proporcionada pelo sistema hidráulico Sensível à Carga de Centro Fechado (CLSS) com as válvulas de controle multifuncionais e Válvula de Retenção Ver página 6.
- Ângulos agressivos da lâmina, possibilitados pela excelente distância entre eixos Ver página 6.
- Volante da direção e alavancas mecânicas convencionais proporcionam controles previsíveis e de pouco esforço Ver página 6.

POTÊNCIA LÍQUIDA

218 HP @ 2100 rpm

PESO OPERACIONAL

17915 kg

COMPRIMENTO DA LÂMINA

3,71 m ou 4,32 m

**Excelente Facilidade de Manutenção**

- Facilidade de limpeza do radiador por meio de inversão do ventilador de arrefecimento, acionada manualmente Ver página 7.
- Facilidade de abastecimento de combustível ao nível do solo Ver página 7.
- Tampas com travas de ampla abertura oferecem fácil acesso ao motor e radiador Ver página 7.
- Sistema KOMTRAX®

O modelo ilustrado pode incluir equipamentos opcionais

Características de ecologia

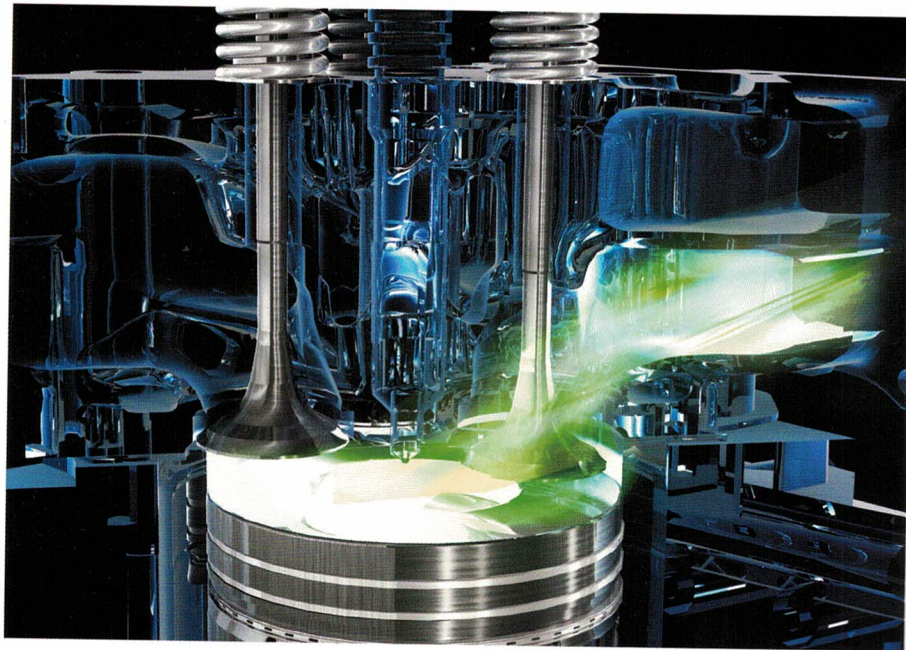
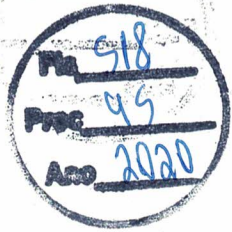

Tecnologia Komatsu

Tecnologia com controle eletrônico

Tecnologia hidráulica

ECOT-3
ecologia e economia - tecnologia 3

Tecnologia de motores

A Komatsu desenvolve e fabrica em suas próprias instalações todos os principais componentes que compõem esta máquina, como motores e sistemas eletrônicos e hidráulicos.

Como todos os componentes operam em perfeita harmonia, é possível aumentar ainda mais a eficiência das operações, obtendo níveis elevados de produtividade de sem afetar o meio ambiente.

Com esta "Tecnologia Komatsu", aliada às impressões fornecidas pelos clientes, a Komatsu vem obtendo avanços notáveis no campo tecnológico.

O resultado é uma nova geração de máquinas de altíssimo desempenho que respeitam o meio ambiente.

Motor Komatsu SAA6D107E-1 de Alta Performance

O sistema de injeção eletrônica "common rail" para cargas pesadas proporciona uma excelente combustão. Este sistema também fornece uma resposta mais ágil nas acelerações, aumentando a potência da máquina e a resposta hidráulica.

POTÊNCIA LÍQUIDA: 218 HP

Motor com Baixa Emissão de Poluentes

Este motor é certificado pelas normas EPA Tier 3 e EU Stage 3A de controle de emissão de poluentes, sem contudo sacrificar a potência ou produtividade da máquina.

Ventilador de Arrefecimento de Inversão Manual e Acionamento Hidráulico

Reduz a perda de potência em baixas temperaturas e diminui o ruído produzido pelo motor. Facilita a limpeza.

Níveis Excelentes de Economia de Combustível

Uma redução significativa no consumo de combustível é obtida graças ao controle da rotação do motor.

Redução de até 22% no Consumo de Combustível (comparado com os dados de teste da GD655-3)

Motor VHPC de 2 modos e 3 estágios

O sistema permite a seleção do modo mais apropriado entre as opções <P> ou <E> de acordo com as condições dos trabalhos a serem executados.

Os modos são facilmente selecionáveis por meio de um interruptor existente na cabina do operador.

• Modo P

Uma maior produtividade pode ser obtida aproveitando-se ao máximo a elevada potência do motor. Sua aplicação é especialmente apropriada para locais que exigem maior atuação da motoniveladora.

• Modo E

Este modo é selecionado quando se deseja obter máxima economia e aplicações em trabalhos mais leves.

Este recurso proporciona a utilização da potência mais adequada com a melhor relação de consumo de combustível.

	P		E	
	AUTO	MANUAL	AUTO	MANUAL
F1				
F2	180	180	145	145
F3				
F4				
F5	200	200	180	180
F6				
F7				
F8	218	218	200	200
R1	180	180	145	145
R2				
R3				
R4	200	200	180	180

Transmissão de Modo Duplo

Conversor de torque: Projetado para Oferecer Potência e Controle

Transmissão Hidráulica (Power Shift) Komatsu

Projetada e fabricada especificamente para as motoniveladoras Komatsu. Essa transmissão proporciona mudanças de marcha com o máximo de potência ao longo do caminho, bem como os recursos de controle de aproximação e mudança automática nas marchas mais altas.

Conversor de torque com Lock-up (Bloqueio/Desbloqueio no Modo Automático)

Ou transmissão direta (modo manual); o operador escolhe a aplicação da transmissão mais adequada ao trabalho a ser realizado. Em aplicações que exigem potência para nivelamento de terrenos acidentados ou controle fino à baixa velocidade, o operador pode selecionar o modo automático. O conversor de torque proporciona ao operador extraordinária força de tração e controle.

O mais importante, você pode conseguir um bom controle em baixa velocidade sem a necessidade de mudança de marcha ou uso do pedal para controle de aproximação. A transmissão por conversor de torque está disponível da primeira à oitava marcha. Caso seja necessário desenvolver uma velocidade elevada de transporte ou para remoção de material, o operador pode selecionar a opção de transmissão manual. O operador tem à sua disposição o melhor das duas opções.

Seleções de marcha

Oito marchas avante e quatro marchas à ré proporcionam ao operador uma ampla autonomia de trabalho. No modo automático, a mudança de marchas é automática da quinta à oitava marcha.

O operador seleciona a marcha mais alta em que deseja operar e a transmissão vai passando automaticamente da quarta à oitava marcha até chegar à marcha mais alta selecionada pelo operador.

		Posição da alavanca de mudança de marcha												
		F1	F2	F3	F4	F5	F6	F7	F8	R1	R2	R3	R4	
MODO AUTOMÁTICO	Marcha de deslocamento	F-1	○							R-1	○			
		F-2		○						R-2		○		
		F-3			○					R-3			○	
		F-4				○				R-4				○
		F-5					○							
		F-6						○						
		F-7							○					
		F-8								○				
MODO MANUAL			●	●	●	●	●	●	●	●	●	●	●	

- Na condição de bloqueio (conversor de torque fora de uso)
- À medida que a velocidade da máquina aumenta, o conversor de torque altera a condição para bloqueado.
- ◎ Em estado de conversor de torque
- | Mudança automática de marcha

Proteção Eletrônica Contra Sobrecarga Rotacional

Este sistema ajuda a prevenir danos ao motor e à transmissão causados por reduções de marcha prematuras e sobrecarga rotacional na descida de rampas.

Controle Eletrônico da Transmissão

Produz uma troca de marchas suave, permitindo ao operador manter uma superfície de nivelamento uniforme mesmo que necessite mudar de marcha.

A suavidade na mudança de marchas também aumenta a vida útil da transmissão, já que o esforço aplicado às suas embreagens é menor.

Uma única alavanca controla o sentido de deslocamento, a velocidade e a aplicação do freio de estacionamento.

Pedal de Controle de Aproximação com Mínimo Esforço de Atuação do Operador

Proporciona ao operador controle preciso sobre os movimentos da máquina. Este recurso é particularmente importante para operadores familiarizados com a operação de motoniveladoras no modo manual.



Nova Transmissão Automática de Modo Duplo

Transmissão de Modo Duplo Com uma Nova Função

A combinação do modo manual com o modo automático é extremamente eficaz para operações suaves em baixas velocidades, evitando o estol do motor.

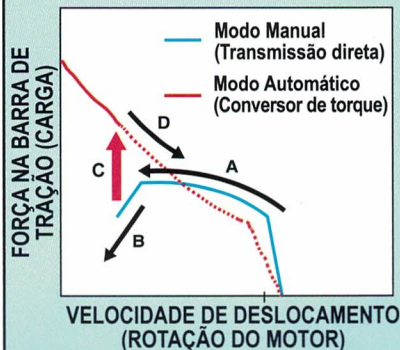

- A Com o aumento da carga, a rotação do motor diminui.
- B Se a carga aumenta ainda mais, o motor tende a estolar.
- C Imediatamente antes de estolar, o sistema é alterado automaticamente para o modo automático (com o conversor de torque) para evitar o estol.
- D Com a redução da carga e a recuperação da velocidade de deslocamento, o retorno para o modo manual se dá também automaticamente.

Handwritten signature and initials in blue ink.

Características de Controle Avançado

Sistema Hidráulico Sensível à Carga de Centro Fechado (CLSS)

A bomba é de vazão variável, atendendo ao sistema conforme a necessidade requerida. Ao identificar a solicitação imposta por uma carga, a bomba prontamente supre a vazão e a pressão que atendam à demanda. O resultado é um menor aquecimento do sistema hidráulico, rápida resposta aos comandos e menor consumo de combustível. O destaque fica por conta da maior eficiência com este sistema hidráulico CLSS.



Válvulas de Controle dos Implementos

Projetadas e fabricadas pela Komatsu especificamente para motoniveladoras, as válvulas possuem atuação direta e proporcionam ao operador notável sensibilidade, além de previsibilidade das respostas do sistema e situações não convencionais que envolvam o controle de implementos. Para ajudar a manter os ajustes exatos da lâmina, os circuitos hidráulicos contam com válvulas de bloqueio. Há ainda a incorporação de válvulas de alívio em circuitos selecionados para que os cilindros não sofram sobrecargas de pressão.

Baixo Esforço de Operação

Os controles dos implementos foram projetados para reduzir a fadiga do operador. São caracterizados por alavancas de curso curto que exigem pouco esforço do operador para atuá-las em ambas as direções. O espaçamento estrategicamente adotado entre as alavancas de controle e seu curso curto permite ao operador usar os diversos controles com apenas uma das mãos.

Vazão Equilibrada

Quando o operador usa diversos controles ao mesmo tempo, a vazão é proporcional a fim de possibilitar a operação de vários implementos simultaneamente

Velocidade Constante dos Implementos

Seja qual for a rotação do motor, a velocidade dos implementos é constante em razão da grande potência de saída da bomba e da função de controle proporcional de vazão.

A Mais Versátil Geometria de Lâmina do Mercado

As motoniveladoras Komatsu trazem a mais versátil geometria de lâmina oferecida pela indústria.

Economize tempo e dinheiro na abertura de valas deslocando a terra removida para a direita, sem, assim, precisar obstruir o leito da via. Tudo graças ao extraordinário alcance e a grande angulação da lâmina Komatsu. Há uma folga generosa entre o canto da lâmina e a armação principal, mesmo com a parte inferior angulada acentuadamente para baixo.

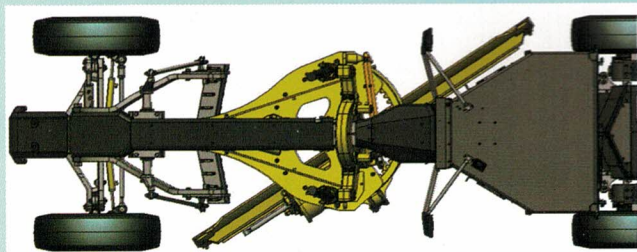

Angulação da lâmina

Angulação da lâmina

A longa distância entre eixos possibilita ao operador uma angulação da lâmina fora do comum. Esta grande angulação da lâmina permite que o material se mova mais livremente ao longo da lâmina, o que reduz a demanda de potência. Isto é particularmente útil em solo seco ou argiloso.

Construção Robusta

Construção soldada em "U" da barra de tração e armação em "A". Incorporação de um círculo forjado inteiriço capaz de suportar altas tensões. Para reduzir o desgaste, os dentes são temperados por indução no semicírculo de 180° frontal. A sustentação máxima é alcançada com a fixação do círculo na barra de tração por intermédio de seis sapatas de suporte

Sistema de Proteção

Os acumuladores de levantamento da lâmina (opcionais) absorvem os impactos gerados quando a lâmina se choca com objetos imóveis. Este recurso é especialmente útil onde são encontrados objetos ocultos com frequência, como no nivelamento de terrenos irregulares e em áreas rochosas. Ele proporciona um controle preciso, ao mesmo tempo que assegura o alívio de cargas de impacto verticais.

Características de Manutenção

Facilidade de Manutenção

Fácil Acesso às Áreas de Serviço

- As amplas tampas articuladas proporcionam fácil acesso aos pontos de serviço do motor e do radiador. Os filtros de óleo, rosqueáveis, são de substituição rápida.
- O painel de fusíveis está localizado na cabina. Os circuitos e as amperagens dos fusíveis possuem clara identificação.
- O ponto de inspeção do óleo do tandem está estrategicamente posicionado na extremidade do tandem.
- O horímetro está situado no sistema de monitoramento eletrônico.
- Estrema facilidade de reabastecimento ao nível do solo.
- Os pontos de drenagem do óleo do motor, óleo hidráulico e líquido de arrefecimento possuem fácil acesso.

Fácil Limpeza do Radiador com a Ativação Manual da Inversão de Sentido do Ventilador de Arrefecimento

Os resíduos de poeira presos no radiador e nas aletas de arrefecimento são eliminadas com o ventilador de acionamento hidráulico girando em sentido inverso.

Composição Modular do Trem de Força

Com um projeto modular, é possível remover o motor, a transmissão ou os comandos finais de modo independente para serviços rápidos de manutenção.

Visor de Caracteres de Fácil Visualização

Durantes as operações normais, o odômetro/horímetro é exibido no painel monitor. Na ocorrência de qualquer anormalidade ou sobrecarga na máquina, ou mesmo havendo necessidade de inspeção e manutenção, os códigos de ação são exibidos no visor para notificar o operador, orientando-o a tomar as medidas apropriadas.



Inversão de sentido do ventilador de arrefecimento

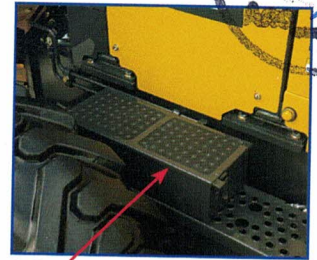

Caixa de ferramentas

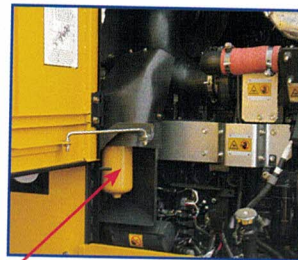

Filtro de transmissão rosqueável



Abastecimento ao nível do solo

Freios a Disco em Banho de Óleo Livres de Manutenção

A Komatsu projeta e fabrica freios a discos múltiplos completamente selados e livres de ajustes. Os freios são em banho de óleo, de acionamento hidráulico e liberados por mola, estando localizados em cada uma das rodas do tandem para a eliminação das cargas exercidas no trem de força pela frenagem e a agilização da manutenção. Um sistema de freios totalmente hidráulico neutraliza todos os problemas associados a sistemas pneumáticos. A grande superfície de frenagem assegura um desempenho confiável dos freios e sua longa vida útil.

Ambiente de Trabalho Agradável

O motor e a transmissão, montados sobre coxins de borracha, transmitem menos ruído e vibração ao operador e aumentam a vida útil dos componentes. Uma colméia de alumínio livre de chumbo é usada no radiador para atender às exigências globais de preservação do meio ambiente.

Interruptor de Desconexão das Baterias

As baterias podem ser desconectadas com este interruptor para a realização de inspeções e serviços de manutenção e reparo da máquina ou para verificação das baterias.

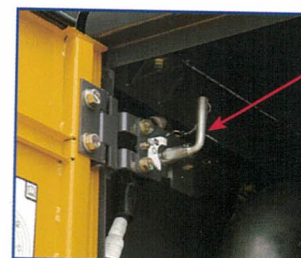

Interruptor de desconexão

Handwritten signatures and scribbles in blue ink.

Ambiente de Trabalho

Um Ambiente de Trabalho Confortável em uma Espaçosa Cabina



Nível de ruído dinâmico dentro da cabina: **72 dB(A)**
(ISO 6396)

Interior Espaçoso

O espaço extra grande para as pernas e os pés cria uma cabina espaçosa que proporciona liberdade de movimentos. A cabina possui uma área para armazenagem de itens pessoais, como uma lancheira, suporte para copos e cabide para roupas.

Assento com Suspensão de Contorno Anatômico

Caracteriza-se pelos apoios laterais para os braços reguláveis e o cinto de segurança retrátil. O assento acompanha o contorno de seu corpo e pode ser facilmente ajustado para suportar seu peso exato e, assim, proporcionar a você maior conforto.

Controle Elétrico de Aceleração

O interruptor de regulagem de rotação do motor permite ao operador adequar perfeitamente a condição de trabalho selecionando um dos três modos: Automático, Desligado e Manual. A rotação do motor ajustada pelo interruptor de aceleração é cancelada quando o pedal de freio ou acelerador é acionado no modo automático.

Sistema de Monitoramento Eletrônico

O sistema de monitoramento eletrônico monitora importantes sistemas da máquina e fornece ao operador advertências quando há ocorrência de anormalidades.

Console de Controle Ajustável

O console de controle é ajustável para trás e para frente a fim de facilitar a entrada e saída da cabina. O volante da direção também inclina segundo a preferência do operador.

Ar Condicionado

As saídas de ar inteligentemente posicionadas do ar condicionado asseguram o conforto do operador em uma ampla gama de condições atmosféricas externas.

Cabina em Formato Hexangular

A cabina é composta de estrutura anti-capotamento ROPS/ FOPS fechada de perfil baixo (SAE J1040, J231; ISO 3471, 3449) e de Nível 2.



Cabina com estrutura protetora anti-capotamento (ROPS), equipada com lavadores e limpadores com velocidade intermitente



Visão Privilegiada



Excelente visibilidade da cabina

Visibilidade Total

A visão é extremamente privilegiada na nova cabina hexangular com coluna em forma de Y e colunas laterais com ampla abertura traseira (patente requerida). A excepcional visibilidade torna o operador mais confiante e ajuda a aumentar a produtividade em todas as aplicações envolvendo a motoniveladora. O posicionamento estratégico da articulação da lâmina desobstrui a visão da lâmina e da área de trabalho à frente. O capô afunilado do motor proporciona boa visibilidade da traseira da máquina, especialmente do escarificador traseiro.



Vista da parte traseira da máquina

ESPECIFICAÇÕES

MOTOR

Modelo..... KOMATSU SAA6D107E-1*
 Tipo..... 4 tempos, injeção direta e arrefecido à água
 Aspiração..... Turboalimentado e pós-resfriado ar-ar
 Número de cilindros.....6
 Diâmetro.....107 mm
 Curso.....124 mm
 Cilindrada.....6,69 l
 Potência bruta (Modo manual)
 Modo P
 F1 ~ F3 183 HP (136 kW) @2000 rpm
 F4 ~ F6 203 HP (151 kW) @2000 rpm
 F7 ~ F8 221 HP (165 kW) @2100 rpm
 Modo E
 F1 ~ F3 148 HP (110 kW) @2000 rpm
 F4 ~ F6 183 HP (136 kW) @2000 rpm
 F7 ~ F8 203 HP (151 kW) @2000 rpm
 Potência líquida no volante** (Modo manual)
 Modo P
 F1 ~ F3 180 HP (134 kW) @2000 rpm
 F4 ~ F6 200 HP (149 kW) @2000 rpm
 F7 ~ F8 218 HP (163 kW) @2100 rpm
 Modo E
 F1 ~ F3 145 HP (108 kW) @2000 rpm
 F4 ~ F6 180 HP (134 kW) @2000 rpm
 F7 ~ F8 200 HP (149 kW) @2000 rpm
 Torque Máx..... 941 Nm 96,0 kg•m @1450 rpm
 Aumento do torque..... 31 %
 Velocidade do ventilador Máx. 1500 rpm
 Purificador de ar 2 estágios, tipo seco
 Sistema elétrico 24 Volts com alternador de 90 A
 Bateria 2 - livre de manutenção (12 Volts de 170 Ah e 1000 cca)

* Certificado pelas normas EPA Tier 3 e EU Stage 3A de emissão de poluentes

** Potência líquida no volante disponível para condições padrão SAE J1349 incluindo purificador de ar, alternador (carregado), bomba de água, óleo lubrificante, bomba de combustível, silencioso e ventilador funcionado à mínima velocidade.

TRANSMISSÃO E CONVERSOR DE TORQUE

Potência integral na troca de marchas da transmissão com conversor de torque de estator de rotação livre e integrado com lock-up (bloqueio/desbloqueio) para transmissão direta.

Velocidades máximas (na rotação nominal do motor)

Marcha	Avante	Ré
1ª	3,4 km/h	4,5 km/h
2ª	5,0 km/h	9,2 km/h
3ª	7,0 km/h	20,3 km/h
4ª	10,2 km/h	40,3 km/h
5ª	15,4 km/h	
6ª	22,3 km/h	
7ª	30,6 km/h	
8ª	44,3 km/h	

TANDEM

Oscilante, de seção em caixa soldada..... 520 mm x 202 mm
 Espessura da parede lateral: Interna 22 mm
 Externa 19 mm
 Espaçamento entre o eixo das rodas 1525 mm
 Oscilação do Tandem 11° avante, 13° à ré

EIXO DIANTEIRO

Tipo..... Seções de aço soldado para construção em barra sólida
 Vão livre em relação ao solo em conversões pivotadas 620 mm
 Ângulo de inclinação da lâmina, à direita ou esquerda 16°
 Grau de oscilação, total..... 32°

EIXO TRASEIRO

Eixo totalmente flutuante em aço liga com tratamento térmico, e diferencial com função de bloqueio/desbloqueio.

RODAS DIANTEIRAS E TRASEIRAS

Tipo dos mancais De rolamentos cônicos
 Pneus 17,5 X 25
 Aros das rodas (desmontáveis)..... aros de 14" tripartida

DIREÇÃO

Sistema direcional de acionamento hidráulico proporcionando controle da direção mesmo com o motor desligado segundo os padrões SAE J53 e J1151.

Raio de giro mínimo 7,4 m
 Inclinação máxima da direção para a direita ou esquerda 49°
 Ângulo de articulação para a direita ou esquerda 25°

FREIOS

Freio de serviço Freios a disco em banho de óleo, selados e de acionamento hidráulico
 Atuação por pedal nas 4 rodas do tandem
 Superfície de frenagem total igual a 13691 cm².
 Freio de estacionamento..... Acionamento manual com aplicação por mola e pinça de alívio hidráulico com intertravamento da transmissão.

CHASSI

Estrutura da armação dianteira
 Altura 300 mm
 Peso 300 mm
 Espessura 14 mm



BARRA DE TRAÇÃO

Formato em "A" de construção prensada em seção em "U" e soldada para máxima resistência com esfera da barra de tração substituível.

Armação da barra de tração.....210 x 25 mm



CÍRCULO

Forjado em formato anelar inteiriço com 6 sapatas de sustentação de superfície de desgaste substituível. Dentes do semicírculo de 180° frontal do círculo tratados por têmpera.

Diâmetro (externo).....1530 mm
 Controle hidráulico da inversão do sentido de rotação do círculo 360°



LÂMINA

Com deslocamento lateral hidráulico, construída com aço de alto teor de carbono. Inclui placas de desgaste metálicas, bordas cortantes e flancos substituíveis. As bordas cortantes recebem tratamento de têmpera em toda peça.

- 3710 mm
 Dimensões..... 3710 x 660 x 19 mm
 Raio do arco329 mm
 Borda cortante..... 152 x 16 mm

- 4320 mm
 Dimensões..... 4320 x 660 x 19 mm
 Raio do arco329 mm
 Borda cortante..... 152 x 16 mm



ALCANCE DA LÂMINA

Deslocamento do centro do círculo: Direito590 mm
 Esquerdo590 mm

Deslocamento lateral da lâmina:
 Direito..... 820 mm
 Esquerdo..... 820 mm
 Alcance máximo lateral além dos pneus traseiros (chassi em linha reta)
 Direito.....2000 mm
 Esquerdo..... 2000 mm
 Elevação máxima acima do solo.....480 mm
 Profundidade máxima de corte.....615 mm
 Ângulo máximo da lâmina, direito ou esquerdo 90°
 Variação do ângulo de inclinação da lâmina40° para frente, 5° para trás



SISTEMA HIDRÁULICO

Tipo CLSS (centro fechado, com sensor de carga) com bomba de pistões de vazão variável. Válvulas de controle de ação direta de curso curto com mínimo esforço para o operador e programação da vazão máxima pré-selecionada para cada função. Válvulas antidrift (retenção pilotada) de dupla ação nos cilindros de levantamento e inclinação da lâmina, deslocamento lateral do círculo, articulação e inclinação das rodas.

Vazão máxima 200 litros/min @ 2000 rpm
 Pressão de descarga..... 35 kg/cm²
 Pressão máxima do sistema210 kg/cm²



INSTRUMENTOS

Sistema de monitoração eletrônico com funções de diagnóstico de falhas

Indicadores:

Padrões articulação, temperatura do líquido de arrefecimento, nível de combustível, velocímetro, indicador de mudança de transmissão, tacômetro do motor, temperatura do óleo do conversor de torque

Indicadores/Luzes de alerta:

Padrões carga da bateria, flutuação da lâmina, pressão do óleo dos freios, temperatura de controle de aproximação, indicador direcional, pressão do óleo do motor, temperatura do óleo hidráulico, sinal do aquecedor, bloqueio do braço de levantamento, freio de estacionamento, bloqueio do diferencial, temperatura do óleo do conversor de torque, medidor eco, Modo inversão do sentido de rotação do ventilador, seleção da rotação do motor, indicação de luz alta dos faróis e das luzes de trabalho

Opcional acumulador da lâmina



CAPACIDADES DE REABASTECIMENTO

Reservatório de combustível.....416
 Sistema de arrefecimento..... 24,9
 Câter..... 23,1
 Transmissão45
 Comando final 17
 Alojamento do tandem (cada)57
 Sistema hidráulico69
 Carcaça de inversão do círculo7



PESOS OPERACIONAIS (APROXIMADOS)

Configuração padrão sem placa de empuxo
 Total..... 15860 kg
 Sobre as rodas traseiras 11530 kg
 Sobre as rodas dianteiras..... 4330 kg
 Conjunto ripper montado na traseira e placa de empuxo dianteira:
 Total..... 17915 kg
 Sobre as rodas traseiras 12735 kg
 Sobre as rodas dianteiras..... 5180 kg
 Com escarificador montado na área central, sem placa de empuxo dianteira:
 Total..... 16505 kg
 Sobre as rodas traseiras 11615 kg
 Sobre as rodas dianteiras..... 4890 kg

- Peso da placa de empuxo dianteira: **1075 kg**
- Peso operacional baseado na configuração da máquina padrão com pneus 17,5 X 25, lâmina de 3710 mm, reservatório de combustível cheio, líquido de arrefecimento, lubrificantes operador



Fig. 526
 Proc. 45
 Ano 2020



DIMENSÕES

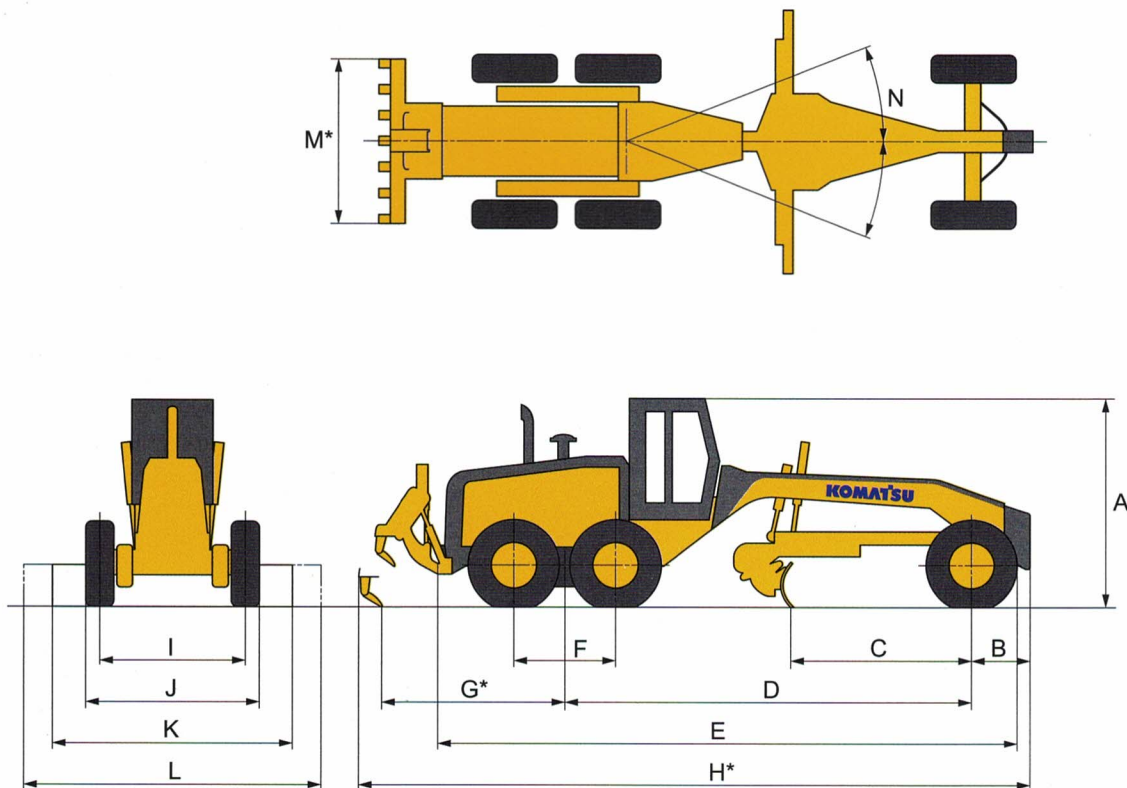

A	Altura, cabina de perfil baixo	3200 mm
B	Centro do eixo dianteiro ao contrapeso (placa de empuxo)	927 mm
C	Borda cortante ao centro do eixo dianteiro	2580 mm
D	Distância entre eixos e o centro do tandem	6480 mm
E	Distância entre o pneu dianteiro e o pára-choque traseiro	9205 mm
F	Distância entre eixos do tandem	1525 mm
G*	Centro do tandem à ponta do ripper sobre o solo	2780 mm
H*	Comprimento total	10575 mm
I	Bitola	2160 mm
J	Largura por fora dos pneus	2615 mm
K	Largura da lâmina de 3710 mm	3710 mm
L	Largura da lâmina de 4320 mm	4320 mm
M*	Largura da coluna do Ripper	2305 mm
N	Articulação à esquerda ou à direita	25°

* Com escarificador traseiro



EQUIPAMENTO PADRÃO

Motor e Itens Relacionados

- Acelerador e controle manual do afogador
- Filtro de ar, elemento duplo com indicador de manutenção do filtro de ar
- Extensão do sistema de admissão de ar
- Ventilador de acionamento hidráulico, reversível, tipo soprador, de lâmina plástica e com protetor do ventilador
- Motor: Komatsu SAA6D107E-1, certificado pela norma EPA Tier 3 de emissão de poluentes, turboalimentado e pós-arrefecido ar-ar, padrão VHPC, potência líquida de 145-218 HP.
- Pré-filtro de combustível em linha

Sistema Elétrico

- Alarme de deslocamento em marcha à ré
- Alternador, 90 A, 24V
- 2 baterias - livres de manutenção de 170 Ah e 1000 cca
- Interruptor de desconexão das baterias
- Luz interna da cabina
- Buzina elétrica
- Luzes indicadoras: freio de estacionamento, bloqueio do diferencial, flutuação da lâmina, bloqueio do braço de levantamento, haste de levantamento, indicador eco, modo P do motor, ventilador de arrefecimento em sentido inverso, seleção da rotação do motor, pressão do óleo do motor, carga da bateria, pressão do óleo dos freios, monitor do circuito elétrico do sistema da transmissão, temperatura do óleo do diferencial
- Luzes: ré, parada, luzes traseiras, direcionais, faróis dianteiros (2 do tipo alógeno, montados em barra frontal), luzes de trabalho (dianteiros (4), traseiros (2))
- Motor de partida de 5,5kW

Ambiente de Trabalho

- Cabina: baixo perfil com estrutura anti-capotamento ROPS/FOPS (SAE J1040, J231; ISO 3471, 3449) Nível 2 com vidros

verdes nas janelas, limpadores/lavadores de vidros com ação intermitente, desembaçador elétrico do vidro da janela traseira.

- Ar condicionado com aquecedor
- Console, ajustável com sistema de monitoramento no painel de instrumentos
- Espelhos retrovisores na parte interna da cabina, e espelhos retrovisores externos direito e esquerdo
- Assento de tecido com suspensão ajustável e cinto de segurança retrátil
- Cabina e tapete do piso projetados para supressão de ruídos a 72 dB(A) nos ouvidos do operador
- Tomada de alimentação de 12V (10A)
- Rádio AM/FM

Trem de Força

- Transmissão Power Shift (8F-4R) de modo duplo, acionamento direto e conversor de torque com mudança automática de marchas
- Eixo traseiro totalmente flutuante, redução por planetárias
- Freios de serviço a disco em banho de óleo, de acionamento totalmente hidráulico
- Freio de estacionamento a disco seco, aplicado por molas e liberação hidráulica
- Diferencial com função de bloqueio/desbloqueio manual
- Pneus e aros: pneus 17,5 X 25 montados em aros de 14" (6) tripartidos

Equipamento de Trabalho e Sistema Hidráulico

- Círculo montado na barra de tração, rotação de 360° com levantamento da lâmina e deslocamento lateral do círculo com válvula de retenção anti-drift
- Embreagem de giro do círculo
- Placas de desgaste do círculo livres de graxa
- Sistema hidráulico de centro fechado com sensor de carga
- Sistema direcional totalmente hidráulico

com volante da direção e inclinação das rodas dianteiras e articulação da armação com válvulas anti-drift

- Comando de válvulas de controle hidráulico com 10 seções
- Lâmina com flutuação/levantamento nos lados direito e esquerdo

Outros Equipamentos Padrões

- Degraus e corrimãos na parte traseira e nas laterais direita e esquerda
- Itens de proteção contra vandalismo, incluindo acesso com trava ao reservatório de combustível, reservatório hidráulico, tampa da bateria e tampas laterais do motor
- Caixa de ferramentas com trava
- Sistema KOMTRAX® (2.5)
- Pré-purificador com ejetor de pó
- Ripper traseiro de 3 dentes



EQUIPAMENTOS OPCIONAIS

CONSULTE SEU DISTRIBUIDOR KOMATSU PARA OUTROS OPCIONAIS OU IMPLEMENTOS.

[Handwritten signature]

MONITORAÇÃO DO EQUIPAMENTO SIMPLESMENTE REVOLUCIONÁRIA

KOMTRAX™

O sistema de monitoração remota para equipamentos de construção civil e mineração **KOMTRAX™** propõe uma nova e revolucionária maneira de monitoração do seu equipamento a qualquer momento e onde quer que ele esteja. Com o **KOMTRAX** você identifica a localização precisa de suas máquinas e obtém dados das mesmas em tempo real. Dotada da tecnologia GPS de localização e comunicação por satélite, esta máquina está equipada para atender às suas exigências atuais e futuras.

O sistema **KOMTRAX™** é uma ferramenta de auxílio para que você conheça a resposta às três mais importantes questões no tocante à sua máquina, ou seja:

- É uma máquina rentável?
- É uma máquina segura?
- Está em boas condições?

Para maiores informações, solicite ao seu distribuidor Komatsu um folheto detalhado sobre o **KOMTRAX™**

528
45
2020

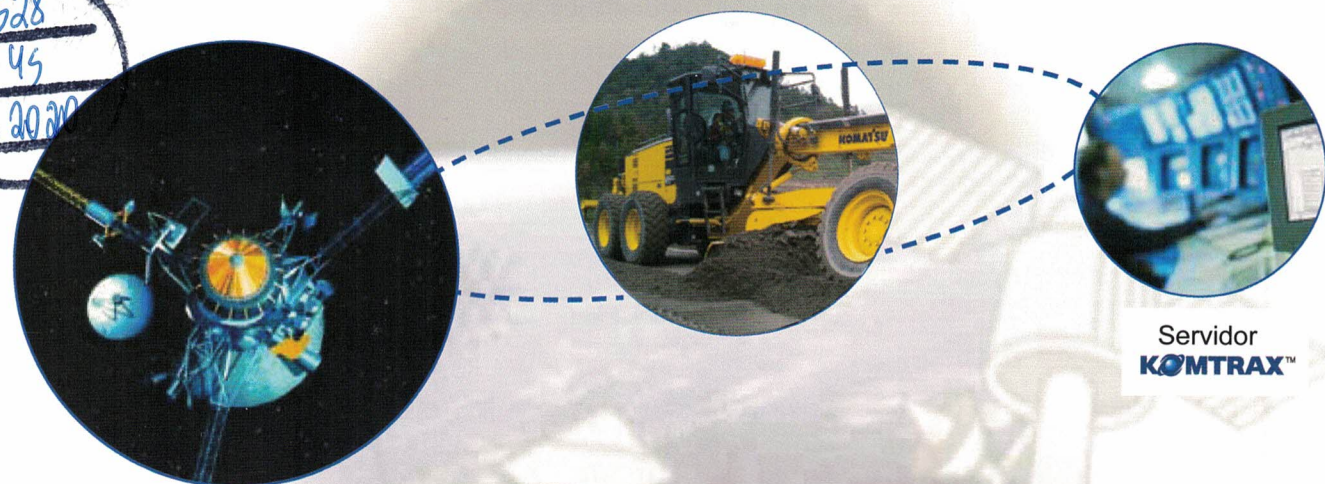

Verificação da localização das máquinas da frota

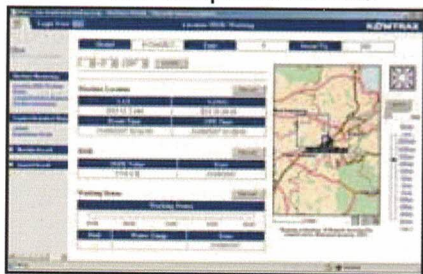

Cliente



Verificação da leitura do horímetro



Registro anual das horas trabalhadas

A screenshot of the KOMTRAX software interface showing a detailed table of annual work hours. The table has multiple columns for different machines and rows for each day of the year, with numerical values representing hours worked.

Manutenções preventiva e periódica

A screenshot of the KOMTRAX software interface showing a table for preventive and periodic maintenance. It lists various maintenance tasks, their scheduled dates, and completion status.

Registro de trabalho (nível de combustível, horas, etc.)

A screenshot of the KOMTRAX software interface showing a work record table. It includes columns for fuel levels, engine hours, and other operational metrics for different machines.

O Sistema **KOMTRAX™** ainda não opera em certos países, razão pela qual você deve entrar em contato com o seu distribuidor Komatsu quando desejar ativar o sistema. O Sistema **KOMTRAX™** não irá operar se o sinal do satélite estiver bloqueado ou de baixa definição.

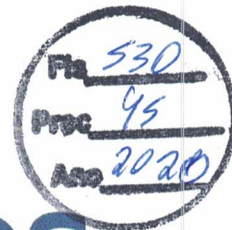

VAMOS

A
PREFEITURA MUNICIPAL DE NOBRES
PREGÃO PRESENCIAL SRP Nº 39/2020

DECLARAÇÕES

item 7 DA PROPOSTA

A empresa **Vamos Comércio de Máquinas Linha Amarela Ltda.**, CNPJ Nº **35.654.688/0001-08**, sediada na Av. Ayrton Senna da Silva, s/n. Lote B3 e B4, bairro Distrito Industrial, CEP 078.098 -282 Município Cuiabá, por seu representante legal abaixo assinado, em cumprimento ao solicitado no Edital do **Pregão Presencial nº 039/2020 ITEM 7, DECLARA:**

7.9.4.1. Que nos preços propostos estão inclusos todos os impostos, taxas e todas as demais despesas necessárias ao perfeito cumprimento da obrigação objeto da licitação em referência;

7.9.4.2. Que todas as despesas de entrega do veículo ofertado são de responsabilidade da Licitante Vencedora;

7.9.4.3. Que concorda e se submete a todos os termos, normas e especificações deste EDITAL e seus anexos;

7.9.4.4. Declara que a Garantia e Assistência Técnica Preventiva e Corretiva, de modo a assegurar a qualidade e a segurança do veículo ofertado pelo prazo mínimo de 24 (vinte e quatro) meses, contra defeitos de fabricação, bem como de disponibilização do atendimento, quando solicitado, no prazo máximo de 48 (quarenta e oito) horas da comunicação do ocorrido, sem qualquer ônus para a Administração.

7.9.4.5. Que solucionará o problema detectado, no prazo máximo de 72 (setenta e duas) horas do atendimento.

7.9.4.6. De que concorda com o prazo de entrega máximo igual a 30 (trinta) dias corridos da solicitação da CONTRATANTE.

7.9.4.7. Declaração ou Ficha Técnica do veículo ofertado. **(NO ANEXO).**

Cuiabá/MT, 09 de julho 2020

Nelson Eugênio Junior

CPF 698.925.551-04

RG 1250428-9 SSP/MT

Vamos Comércio de Máquinas Linha Amarela Ltda.

CNPJ 35.654.688/0001-08



Fone.: 65 3026 1270 – 3682 1308 – email.: alfa@alfacomercio.com.br

Av. da FEB, 2233 – CEP 75.115-000 - Ponte Nova - Várzea grande – MT



Handwritten signatures and initials in blue ink on the right side of the page.

Handwritten signatures and initials in blue ink at the bottom of the page.



REPÚBLICA FEDERATIVA DO BRASIL

CADASTRO NACIONAL DA PESSOA JURÍDICA

Fls 532
Proc 45
Joo 2020

NÚMERO DE INSCRIÇÃO 13.731.784/0001-70 MATRIZ	COMPROVANTE DE INSCRIÇÃO E DE SITUAÇÃO CADASTRAL	DATA DE ABERTURA 25/05/2011
NOME EMPRESARIAL ALFA - COMERCIO DE EQUIPAMENTOS LTDA		
TÍTULO DO ESTABELECIMENTO (NOME DE FANTASIA) *****		PORTE ME
CÓDIGO E DESCRIÇÃO DA ATIVIDADE ECONÔMICA PRINCIPAL 46.61-3-00 - Comércio atacadista de máquinas, aparelhos e equipamentos para uso agropecuário; partes e peças		
CÓDIGO E DESCRIÇÃO DAS ATIVIDADES ECONÔMICAS SECUNDÁRIAS 45.11-1-01 - Comércio a varejo de automóveis, camionetas e utilitários novos 45.11-1-02 - Comércio a varejo de automóveis, camionetas e utilitários usados 45.30-7-03 - Comércio a varejo de peças e acessórios novos para veículos automotores 45.20-0-01 - Serviços de manutenção e reparação mecânica de veículos automotores 77.31-4-00 - Aluguel de máquinas e equipamentos agrícolas sem operador 77.32-2-01 - Aluguel de máquinas e equipamentos para construção sem operador, exceto andaimes 46.14-1-00 - Representantes comerciais e agentes do comércio de máquinas, equipamentos, embarcações e aeronaves		
CÓDIGO E DESCRIÇÃO DA NATUREZA JURÍDICA 206-2 - Sociedade Empresária Limitada		
LOGRADOURO AV FEB	NÚMERO 2233	COMPLEMENTO *****
CEP 78.115-865	BAIRRO/DISTRITO PONTE NOVA	MUNICÍPIO VARZEA GRANDE
ENDEREÇO ELETRÔNICO contabilidade5@planacon.com.br		TELEFONE (65) 3682-1010/ (43) 3339-9735
ENTE FEDERATIVO RESPONSÁVEL (EFR) *****		
SITUAÇÃO CADASTRAL ATIVA	DATA DA SITUAÇÃO CADASTRAL 25/05/2011	
MOTIVO DE SITUAÇÃO CADASTRAL		
SITUAÇÃO ESPECIAL *****	DATA DA SITUAÇÃO ESPECIAL *****	

Aprovado pela Instrução Normativa RFB nº 1.863, de 27 de dezembro de 2018.

Emitido no dia **09/07/2020** às **11:49:07** (data e hora de Brasília).

Página: 1/1



GOVERNO DO ESTADO DE MATO GROSSO
SECRETARIA DE ESTADO DE FAZENDA
CADASTRO DE CONTRIBUINTE - CCE/MT
COMPROVANTE DE INSCRIÇÃO ESTADUAL E SITUAÇÃO CADASTRAL

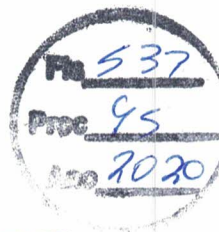

Número de Inscrição Estadual 13.425.077-0		CNPJ 13.731.784/0001-70		Data Início Atividade - SEFAZ 06/06/2011	
NOME EMPRESARIAL ALFA COMERCIO DE EQUIPAMENTOS LTDA ME					
TÍTULO DO ESTABELECIMENTO(NOME FANTASIA)					
CÓDIGO E DESCRIÇÃO DA ATIVIDADE ECONÔMICA PRINCIPAL 4614-1/00 - Representantes comerciais e agentes do comércio de máquinas, equipamentos, embarcações e aeronaves					
CÓDIGO E DESCRIÇÃO DAS ATIVIDADES ECONÔMICAS SECUNDÁRIAS 4669-9/99 - Comércio atacadista de outras máquinas e equipamentos não especificados anteriormente partes e peças					
CÓDIGO E DESCRIÇÃO DE NATUREZA JURÍDICA 2062 - SOCIEDADE EMPRESÁRIA LIMITADA					
LOGRADOURO AV DA FEB (LOT MANGA)			NÚMERO 2233	COMPLEMENTO AO LADO DA DOMANI	
CEP 78115-806	BAIRRO PONTE NOVA		MUNICÍPIO VÁRZEA GRANDE		UF MT
ENDEREÇO ELETRÔNICO doro@dymak.com.br			TELEFONE (65) 3026-1264		
SITUAÇÃO CADASTRAL ATIVO			DATA SITUAÇÃO CADASTRAL 06/06/2011		
MOTIVO DA SITUAÇÃO CADASTRAL					
SIMPLES NACIONAL NÃO			MICRO EMPREENDEDOR INDIVIDUAL NÃO		
Emitido no dia 12/02/2020 às 16:22:22 (data e hora de Cuiabá)					



CERTIDÃO NEGATIVA DE DÉBITOS RELATIVOS AOS TRIBUTOS FEDERAIS E À DÍVIDA ATIVA DA UNIÃO

Nome: **ALFA - COMERCIO DE EQUIPAMENTOS LTDA**
CNPJ: **13.731.784/0001-70**

Ressalvado o direito de a Fazenda Nacional cobrar e inscrever quaisquer dívidas de responsabilidade do sujeito passivo acima identificado que vierem a ser apuradas, é certificado que não constam pendências em seu nome, relativas a créditos tributários administrados pela Secretaria da Receita Federal do Brasil (RFB) e a inscrições em Dívida Ativa da União (DAU) junto à Procuradoria-Geral da Fazenda Nacional (PGFN).

Esta certidão é válida para o estabelecimento matriz e suas filiais e, no caso de ente federativo, para todos os órgãos e fundos públicos da administração direta a ele vinculados. Refere-se à situação do sujeito passivo no âmbito da RFB e da PGFN e abrange inclusive as contribuições sociais previstas nas alíneas 'a' a 'd' do parágrafo único do art. 11 da Lei nº 8.212, de 24 de julho de 1991.

A aceitação desta certidão está condicionada à verificação de sua autenticidade na Internet, nos endereços <<http://rfb.gov.br>> ou <<http://www.pgfn.gov.br>>.

Certidão emitida gratuitamente com base na Portaria Conjunta RFB/PGFN nº 1.751, de 2/10/2014.
Emitida às 09:12:20 do dia 29/04/2020 <hora e data de Brasília>.
Válida até 26/10/2020.

Código de controle da certidão: **0B1D.D5F8.194F.1E96**
Qualquer rasura ou emenda invalidará este documento.

[Handwritten signatures and scribbles in blue ink]

3135



ESTADO DE MATO GROSSO
PROCURADORIA GERAL DO ESTADO
SECRETARIA DE ESTADO DE FAZENDA

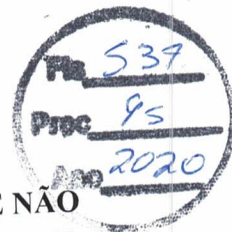

CERTIDÃO NEGATIVA DE DÉBITOS RELATIVOS A CRÉDITOS TRIBUTÁRIOS E NÃO TRIBUTÁRIOS ESTADUAIS GERIDOS PELA PROCURADORIA-GERAL DO ESTADO E PELA SECRETARIA DE ESTADO DE FAZENDA
CND N° 0028967774

Finalidade: **CERTIDÃO CONJUNTA DE PENDÊNCIAS TRIBUTÁRIAS E NÃO TRIBUTÁRIAS JUNTO À SEFAZ E À PGE DO ESTADO DE MATO GROSSO**

Data da emissão: **09/07/2020** Hora da emissão: **10:52:18**

Nome/denominação do sujeito passivo: **ALFA COMERCIO DE EQUIPAMENTOS LTDA ME**
CNPJ: **13.731.784/0001-70**

CERTIFICAMOS que, até a data e hora em epígrafe, conforme parâmetros constantes no Anexo I da Portaria Conjunta n° 008/2018-PGE/SEFAZ, não consta, nas bases informatizadas e integradas ao sistema de processamento de dados da CND, da Secretaria de Estado de Fazenda, e nas bases informatizadas e integradas ao sistema de processamento de dados da Dívida Ativa do Estado, junto à Procuradoria-Geral do Estado, pendência, em nome do sujeito passivo acima indicado.

Fica ressalvado o direito de a Fazenda Pública do Estado de Mato Grosso exigir e/ou inscrever em Dívida Ativa quaisquer dívidas de responsabilidade do sujeito passivo acima identificado que vierem a ser apuradas.

OBS. A presente Certidão não alcança o cumprimento de obrigações cujo controle ainda não esteja informatizado ou integrado ao sistema da CND e/ou da Dívida Ativa.

A autenticidade desta Certidão deverá ser confirmada via internet nos endereços www.sefaz.mt.gov.br ou www.pge.mt.gov.br.

Certidão válida até: **06/10/2020**.

Fornecimento gratuito

Número de Autenticação: **T7KUM9K2B2LMT2M9**

PA 540
PROC 45
ANO 2020

PREFEITURA MUNICIPAL DE VÁRZEA GRANDE - MT
SECRETÁRIA DA GESTÃO FAZENDÁRIA



CERTIDÃO POSITIVA COM EFEITO NEGATIVA DE DÉBITOS UNIFICADA

CND 40664 / 2020



CERTIDÃO POSITIVA COM EFEITO NEGATIVA DE DÉBITOS RELATIVOS AOS TRIBUTOS MUNICIPAIS E A D. ATIVA DO MUNICÍPIO

Tipo do Contribuinte

Contribuinte Geral - Pessoa Jurídica

Inscrição: 9187934

Identificação: 142410

Contribuinte ALFA - COMERCIO DE EQUIPAMENTOS LTDA - ME	C.N.P.J./C.P.F. 13731784000170	Situação Cadastral Ativo
Logradouro / Número / Complemento / CEP / Edifício / Loteamento AVENIDA - DA FEB, N°: 2.233, , Quadra: 0000, Lote:0000, CEP: 78.115-000		
Bairro: BAIRRO PONTE NOVA		Cidade: VARZEA GRANDE
Data Expedição 15/06/2020	Validade 15/07/2020	Data Protocolo 15/06/2020

N.º De Autenticidade: 279.E55.CDC.F8C

Certificamos, com fundamento nas informações constantes em nosso Sistema de Cadastro e Controle de Arrecadação, e ressalvando o direito de a Fazenda Municipal de inscrever e cobrar outras dívidas que venham a ser apuradas, com referência ao presente instrumento, que EXISTE débito registrado em nome do postulante, ENTRETANTO, nos termos do disposto no artigo Art. 206 da Lei n.º. 5.172/66 - Código Tributário Nacional, este documento tem os mesmos efeitos de CERTIDÃO NEGATIVA.

Certidão emitida as 15:40:29 do dia 15/06/2020
A autenticidade desta certidão pode ser confirmada na pagina da Secretaria da gestão fazendaria,
ou na própria Secretaria de Gestão Fazendária.

Verifique atentamente as informações descritas nesta certidão

5135

Voltar

Imprimir

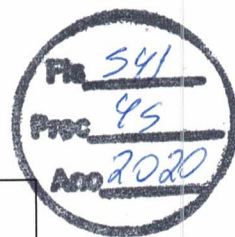

CAIXA
CAIXA ECONÔMICA FEDERAL

Certificado de Regularidade do FGTS - CRF

Inscrição: 13.731.784/0001-70
Razão Social: ALFA COMERCIO DE EQUIPAMENTOS LTDA
Endereço: AV DA FEB 2233 / PONTE NOVA / VARZEA GRANDE / MT / 78115-000

A Caixa Econômica Federal, no uso da atribuição que lhe confere o Art. 7, da Lei 8.036, de 11 de maio de 1990, certifica que, nesta data, a empresa acima identificada encontra-se em situação regular perante o Fundo de Garantia do Tempo de Serviço - FGTS.

O presente Certificado não servirá de prova contra cobrança de quaisquer débitos referentes a contribuições e/ou encargos devidos, decorrentes das obrigações com o FGTS.

Validade: 17/03/2020 a 14/07/2020

Certificação Número: 2020031703342501925895

Informação obtida em 06/04/2020 18:12:17

A utilização deste Certificado para os fins previstos em Lei esta condicionada a verificação de autenticidade no site da Caixa: www.caixa.gov.br

[Handwritten signatures and marks]
6135 M

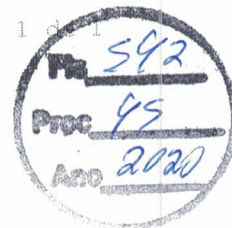
PODER JUDICIÁRIO
JUSTIÇA DO TRABALHO**CERTIDÃO NEGATIVA DE DÉBITOS TRABALHISTAS**

Nome: ALFA - COMERCIO DE EQUIPAMENTOS LTDA
(MATRIZ E FILIAIS) CNPJ: 13.731.784/0001-70

Certidão nº: 8143518/2020

Expedição: 08/04/2020, às 09:31:59

Validade: 04/10/2020 - 180 (cento e oitenta) dias, contados da data de sua expedição.

Certifica-se que **ALFA - COMERCIO DE EQUIPAMENTOS LTDA (MATRIZ E FILIAIS)**, inscrito(a) no CNPJ sob o nº **13.731.784/0001-70**, **NÃO CONSTA** do Banco Nacional de Devedores Trabalhistas.

Certidão emitida com base no art. 642-A da Consolidação das Leis do Trabalho, acrescentado pela Lei nº 12.440, de 7 de julho de 2011, e na Resolução Administrativa nº 1470/2011 do Tribunal Superior do Trabalho, de 24 de agosto de 2011.

Os dados constantes desta Certidão são de responsabilidade dos Tribunais do Trabalho e estão atualizados até 2 (dois) dias anteriores à data da sua expedição.

No caso de pessoa jurídica, a Certidão atesta a empresa em relação a todos os seus estabelecimentos, agências ou filiais.

A aceitação desta certidão condiciona-se à verificação de sua autenticidade no portal do Tribunal Superior do Trabalho na Internet (<http://www.tst.jus.br>).

Certidão emitida gratuitamente.

INFORMAÇÃO IMPORTANTE

Do Banco Nacional de Devedores Trabalhistas constam os dados necessários à identificação das pessoas naturais e jurídicas inadimplentes perante a Justiça do Trabalho quanto às obrigações estabelecidas em sentença condenatória transitada em julgado ou em acordos judiciais trabalhistas, inclusive no concernente aos recolhimentos previdenciários, a honorários, a custas, a emolumentos ou a recolhimentos determinados em lei; ou decorrentes de execução de acordos firmados perante o Ministério Público do Trabalho ou Comissão de Conciliação Prévia.



Sistema Nacional de Registro de Empresas Mercantil - SINREM
Governo do Estado de Mato Grosso
Secretaria de Estado da Fazenda do Estado de Mato Grosso
Junta Comercial do Estado de Mato Grosso

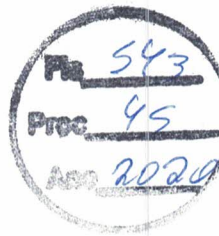

Certidão Simplificada

Certificamos que as informações abaixo constam dos documentos arquivados nesta Junta Comercial e são vigentes na data de sua expedição.

Nome Empresarial:	ALFA COMERCIO DE EQUIPAMENTOS LTDA ME		
Natureza Jurídica:	SOCIEDADE EMPRESARIA LIMITADA		
Número de Identificação do Registro de Empresas - NIRE	CNPJ	Data de Arquivamento do Ato Constitutivo	Data de Início de Atividade
5120124817-6	13.731.784/0001-70	25/05/2011	04/05/2011

Endereço Completo:

AVENIDA DA FEB (LOT MANGA) 2233 AO LADO DA DOMANI - BAIRRO PONTE NOVA CEP 78115-806 - VARZEA GRANDE/MT

Objeto Social:

EXPLORACAO DA IMPORTACAO, EXPORTACAO, COMPRA E VENDA DE MAQUINAS RODOVIARIAS, MAQUINAS AGRICOLAS, VEICULOS AUTOMOTORES E CAMINHÕES, EQUIPAMENTOS RODOVIARIOS, ASSIM COMO SUAS RESPECTIVAS PECAS E ACESSORIOS, OLEOS, ADITIVOS E LUBRIFICANTES, GRAXAS, PNEUS NOVOS, PRESTACAO DE SERVICOS TECNICOS EM MAQUINAS E EQUIPAMENTOS RODOVIARIOS, MAQUINAS AGRICOLAS, VEICULOS AUTOMOTORES E CAMINHÕES, LOCALACAO DE MAQUINAS E EQUIPAMENTOS RODOVIARIOS E AGRICOLAS, INTERMEDIACAO NA COMPRA E VENDA DE EQUIPAMENTOS E MAQUINAS RODOVIARIAS, MAQUINAS AGRICOLAS, VEICULOS AUTOMOTORES E CAMINHÕES, REPRESENTACAO COMERCIAL DE MAQUINAS, EQUIPAMENTOS RODOVIARIOS, AGRICOLAS, AUTOMOVEIS E VEICULOS AUTOMOTORES, PERFURATRIZ, COMPRESSORES, GRUPO GERADORES, BRITADOR, TORRES DE ILUMINACAO E DE TRANSMISSAO.

Capital Social: R\$ 2.000.000,00 DOIS MILHÕES DE REAIS	Microempresa ou Empresa de Pequeno Porte	Prazo de Duração
Capital Integralizado: R\$ 2.000.000,00 DOIS MILHÕES DE REAIS	MICRO EMPRESA (Lei Complementar nº123/06)	INDETERMINADO

Sócio(s)/Administrador(es)	CPF/NIRE	Nome	Tér. Mandato	Participação	Função
	782.198.411-68	GENIVALDO COSTA LIMA	xxxxxxx	R\$ 600.000,00	SÓCIO / ADMINISTRADOR
	027.331.481-50	JULIANA DE AMORIM	xxxxxxx	R\$ 400.000,00	SOCIO
	029.404.631-31	MARIANA DE AMORIM	xxxxxxx	R\$ 400.000,00	SOCIO
	024.271.939-25	MOACIR FISCHER JUNIOR	xxxxxxx	R\$ 600.000,00	SÓCIO / ADMINISTRADOR

Status: XXXXXXXX Situação: ATIVA

Último Arquivamento: 18/05/2020	Número: 2258018
Ato 002 - ALTERACAO	
Evento(s) 026 - ABERTURA DE FILIAL EM OUTRA UF	
023 - ABERTURA DE FILIAL NA UF DA SEDE	
2003 - ALTERACAO DE SOCIO/ADMINISTRADOR	
051 - CONSOLIDACAO DE CONTRATO/ESTATUTO	
2001 - ENTRADA DE SOCIO/ADMINISTRADOR	

Certidão Simplificada Digital emitida pela JUNTA COMERCIAL DO ESTADO DE MATO GROSSO e certificada digitalmente. Se desejar confirmar a autenticidade desta certidão, acesse o site da JUCEMAT (<http://www.juceamat.mt.gov.br/>) e clique em validar certidão. A certidão pode ser validada de duas formas:

- 1) Validação por envio de arquivo (upload)
- 2) Validação visual (digite o nº C200000396992 e visualize a certidão)



20/076.721-6

0135



Sistema Nacional de Registro de Empresas Mercantil - SINREM
Governo do Estado de Mato Grosso
Secretaria de Estado da Fazenda do Estado de Mato Grosso
Junta Comercial do Estado de Mato Grosso



Certidão Simplificada

Certificamos que as informações abaixo constam dos documentos arquivados nesta Junta Comercial e são vigentes na data de sua expedição.

Nome Empresarial: ALFA COMERCIO DE EQUIPAMENTOS LTDA ME
Natureza Jurídica: SOCIEDADE EMPRESARIA LIMITADA

Filial(ais) nesta Unidade da Federação ou fora dela

Nire	CNPJ	Endereço
5492004441-1	13.731.784/0002-50	AVENIDA GURY MARQUES, 3306, SALAO 02, BAIRRO JARDIM COLONIAL, 79070-000, CAMPO GRANDE/MS
5190051028-7	13.731.784/0004-12	RUA JOAO PEDRO MOREIRA DE CARVALHO, 1264A, BAIRRO SETOR INDUSTRIAL, 78557-165, SINOP/MT
5190051027-9	13.731.784/0003-31	AVENIDA DA FEB (LOT MANGA), 2233A, BAIRRO PONTE NOVA, 78115-806, VARZEA GRANDE/MT

NADA MAIS#

Cuiabá, 01 de Julho de 2020 17:08

JULIO FREDERICO MULLER NETO
SECRETÁRIO GERAL

Certidão Simplificada Digital emitida pela JUNTA COMERCIAL DO ESTADO DE MATO GROSSO e certificada digitalmente. Se desejar confirmar a autenticidade desta certidão, acesse o site da JUCEMAT (<http://www.juceamat.mt.gov.br/>) e clique em validar certidão. A certidão pode ser validada de duas formas:

- 1) Validação por envio de arquivo (upload)
- 2) Validação visual (digite o nº C200000396992 e visualize a certidão)



20/076.721-6

Página 2 de 2

9135

Fla. 546
Proc. 45
Ass. 2020

MINISTÉRIO DA FAZENDA
SECRETARIA DA RECEITA FEDERAL DO BRASIL
SISTEMA PÚBLICO DE ESCRITURAÇÃO DIGITAL – Sped

Versão: 7.0.2

RECIBO DE ENTREGA DE ESCRITURAÇÃO CONTÁBIL DIGITAL

IDENTIFICAÇÃO DO TITULAR DA ESCRITURAÇÃO

NIRE 51201248176	CNPJ 13.731.784/0001-70
NOME EMPRESARIAL ALFA COMERCIO DE EQUIPAMENTOS LTDA - ME	

IDENTIFICAÇÃO DA ESCRITURAÇÃO

FORMA DA ESCRITURAÇÃO CONTÁBIL Livro Diário	PERÍODO DA ESCRITURAÇÃO 01/01/2019 a 31/12/2019
NATUREZA DO LIVRO DIARIO GERAL	NÚMERO DO LIVRO 18
IDENTIFICAÇÃO DO ARQUIVO (HASH) D9.C8.74.35.09.B1.7E.CA.98.03.09.F9.D5.10.54.DB.A3.A7.5A.74	

ESTE LIVRO FOI ASSINADO COM OS SEGUINTE CERTIFICADOS DIGITAIS:

QUALIFICAÇÃO DO SIGNATARIO	CPF/CNPJ	NOME	Nº SÉRIE DO CERTIFICADO	VALIDADE	RESPONSÁVEL LEGAL
ADMINISTRADOR	02733148150	JULIANA DE AMORIM: 02733148150	370956284828045013 464354142107781542 11	09/03/2020 a 09/03/2021	Sim
CONTADOR	45995575104	DOROTEIA CHRUSCZAK AQUINO DA SILVA:45995575104	476660246551796540 9	30/10/2019 a 29/10/2022	Não

NÚMERO DO RECIBO:

D9.C8.74.35.09.B1.7E.CA.98.03.09.F9.
D5.10.54.DB.A3.A7.5A.74-0

Escrituração recebida via Internet
pelo Agente Receptor SERPRO
em 06/05/2020 às 08:57:22

7D.CD.18.E6.4D.9E.57.15
D6.8E.8B.7B.36.A5.83.86

Considera-se autenticado o livro contábil a que se refere este recibo, dispensando-se a autenticação de que trata o art. 39 da Lei nº 8.934/1994. Este recibo comprova a autenticação.

BASE LEGAL: Decreto nº 1.800/1996, com a alteração do Decreto nº 8.683/2016, e arts. 39, 39-A, 39-B da Lei nº 8.934/1994 com a alteração da Lei Complementar nº 1247/2014.

Handwritten signatures and marks, including a large signature on the right and the number 10/35 at the bottom right.

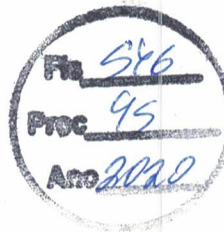

BALANÇO PATRIMONIAL



Entidade: ALFA COMERCIO DE EQUIPAMENTOS LTDA - ME
Período da Escrituração: 01/01/2019 a 31/12/2019 CNPJ: 13.731.784/0001-70
Número de Ordem do Livro: 18
Período Selecionado: 01 de Outubro de 2019 a 31 de Dezembro de 2019
Demonstrativo do 4º Trimestre

Descrição	Nota	Saldo Inicial	Saldo Final
ATIVO		R\$ 17.519.311,26	R\$ 14.363.571,37
ATIVO CIRCULANTE		R\$ 11.363.168,82	R\$ 11.968.053,79
DISPONIBILIDADES		R\$ 2.715.407,27	R\$ 3.711.266,29
CONTAS A RECEBER DE CLIENTES		R\$ 3.306.594,18	R\$ 3.156.434,54
ADIANTAMENTOS DIVERSOS		R\$ 383.500,00	R\$ 36.696,53
IMPOSTOS E CONTRIBUICOES A RECUPERAR		R\$ 3.119.527,43	R\$ 3.257.225,50
OUTROS CREDITOS		R\$ 0,00	R\$ 0,00
ESTOQUES		R\$ 1.781.279,75	R\$ 1.749.570,74
DESPESAS ANTECIPADAS		R\$ 56.860,19	R\$ 56.860,19
ATIVO NAO CIRCULANTE		R\$ 6.156.142,44	R\$ 2.395.517,58
REALIZAVEL A LONGO PRAZO		R\$ 6.017.666,39	R\$ 2.260.721,78
IMOBILIZADO		R\$ 138.476,05	R\$ 134.795,80
CONTAS TRANSITORIAS		R\$ 0,00	R\$ 0,00
CONTAS TRANSITORIAS DO SISTEMA DE DADOS		R\$ 0,00	R\$ 0,00
PASSIVO E PATRIMONIO LIQUIDO		R\$ 17.519.311,26	R\$ 14.363.571,37
PASSIVO CIRCULANTE		R\$ 2.391.239,34	R\$ 1.297.653,32
EMPRESTIMOS E FINANCIAMENTOS		R\$ 565.473,92	R\$ 0,00
FORNECEDORES		R\$ 977.438,01	R\$ 446.765,64
OBRIGACOES TRABALHISTAS E SOCIAIS		R\$ 108.256,65	R\$ 75.531,86
OBRIGACOES FISCAIS		R\$ 550,75	R\$ 58.178,81
ADIANTAMENTOS DE CLIENTES		R\$ 739.520,01	R\$ 717.177,01
PATRIMONIO LIQUIDO		R\$ 15.128.071,92	R\$ 13.065.918,05
CAPITAL SOCIAL INTEGRALIZADO		R\$ 2.000.000,00	R\$ 2.000.000,00
LUCROS OU PREJUIZOS ACUMULADOS		R\$ 13.128.071,92	R\$ 11.065.918,05

Este documento é parte integrante de escrituração cuja autenticação se comprova pelo recibo de número D9.C8.74.35.09.B1.7E.CA.98.03.09.F9.D5.10.54.DB.A3.A7.5A.74-0, nos termos do Decreto nº 8.683/2016.

Este relatório foi gerado pelo Sistema Público de Escrituração Digital – Sped

Versão 7.0.2 do Visualizador

Página 1 de 1

11/35

TERMOS DE ABERTURA E ENCERRAMENTO



Entidade: ALFA COMERCIO DE EQUIPAMENTOS LTDA - ME*
Período da Escrituração: 01/01/2019 a 31/12/2019 CNPJ: 13.731.784/0001-70
Número de Ordem do Livro: 18
Período Selecionado: 01 de Outubro de 2019 a 31 de Dezembro de 2019

Fa 548
Proc 45
Ano 2020

TERMO DE ABERTURA

Nome Empresarial ALFA COMERCIO DE EQUIPAMENTOS LTDA - ME
NIRE 51201248176
CNPJ 13.731.784/0001-70
Número de Ordem 18
Natureza do Livro DIARIO GERAL
Município VARZEA GRANDE
Data do arquivamento dos atos constitutivos 25/05/2011
Data de arquivamento do ato de conversão de sociedade simples em sociedade empresária
Data de encerramento do exercício social 31/12/2019
Quantidade total de linhas do arquivo digital 19920

TERMO DE ENCERRAMENTO

Nome Empresarial ALFA COMERCIO DE EQUIPAMENTOS LTDA - ME
Natureza do Livro DIARIO GERAL
Número de ordem 18
Quantidade total de linhas do arquivo digital 19920
Data de inicio 01/01/2019
Data de término 31/12/2019

Este documento é parte integrante de escrituração cuja autenticação se comprova pelo recibo de número D9.C8.74.35.09.B1.7E.CA.98.03.09.F9.D5.10.54.DB.A3.A7.5A.74-0, nos termos do Decreto nº 8.683/2016.

Este relatório foi gerado pelo Sistema Público de Escrituração Digital – Sped
Versão 7.0.2 do Visualizador

12/35

SITUAÇÃO DO ARQUIVO DA ESCRITURAÇÃO

Nome Empresarial: ALFA COMERCIO DE EQUIPAMENTOS LTDA - ME
CNPJ: 13.731.784/0001-70 Nire: 51201248176 Scp:
Período da Escrituração: 01/01/2019 a 31/12/2019
Forma de Escrituração Contábil: Livro Diário
Natureza do Livro: DIARIO GERAL
Identificação do arquivo(hash): D9.C8.74.35.09.B1.7E.CA.98.03.09.F9.D5.10.54.DB.A3.A7.5A.74-

Consulta Realizada em: 06/05/2020 05:04:14

Resultado da Verificação

A escrituração visualizada é a mesma que se encontra na base de dados do SPED.

Situação Atual

Escrituração com NIRE AUTENTICADA

A escrituração encontra-se na base de dados do Sped e considera-se autenticada nos termos do Decreto nº 1.800/1996, com a alteração dada pelo Decreto nº 8.683/2016. O recibo de entrega constitui a comprovação da autenticação, nos termos do art. 39-B da Lei nº 8.934/1994, sendo dispensada qualquer outra autenticação (art.39-A da Lei nº 8.934/1994).



Ministério da Economia
Secretaria de Governo Digital
Departamento Nacional de Registro Empresarial e Integração
Secretaria de Estado de Desenvolvimento Econômico - SEDEC

Nº DO PROTOCOLO (Uso da Junta Comercial)

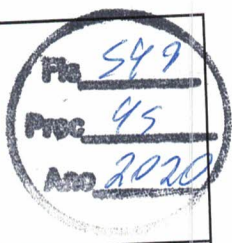

NIRE (da sede ou filial, quando a sede for em outra UF)

51201248176

Código da Natureza Jurídica

2062

Nº de Matrícula do Agente Auxiliar do Comércio

1 - REQUERIMENTO

ILMO(A). SR.(A) PRESIDENTE DA Junta Comercial do Estado de Mato Grosso

Nome: ALFA COMERCIO DE EQUIPAMENTOS LTDA ME
(da Empresa ou do Agente Auxiliar do Comércio)

Nº FCN/REMP



MTE2000069939

requer a V.Sª o deferimento do seguinte ato:

Nº DE VIAS	CÓDIGO DO ATO	CÓDIGO DO EVENTO	QTDE	DESCRIÇÃO DO ATO / EVENTO
1	223			BALANCO

VARZEA GRANDE

Local

6 Maio 2020

Data

Representante Legal da Empresa / Agente Auxiliar do Comércio:

Nome: _____

Assinatura: _____

Telefone de Contato: _____

2 - USO DA JUNTA COMERCIAL

DECISÃO SINGULAR

DECISÃO COLEGIADA

Nome(s) Empresarial(ais) igual(ais) ou semelhante(s):

SIM

SIM

Processo em Ordem À decisão

_____/_____/_____
Data

NÃO _____
Data

Responsável

NÃO _____
Data

Responsável

Responsável

DECISÃO SINGULAR

2ª Exigência

3ª Exigência

4ª Exigência

5ª Exigência

Processo em exigência. (Vide despacho em folha anexa)



Processo deferido. Publique-se e archive-se.

Processo indeferido. Publique-se.

_____/_____/_____
Data

Responsável

DECISÃO COLEGIADA

2ª Exigência

3ª Exigência

4ª Exigência

5ª Exigência

Processo em exigência. (Vide despacho em folha anexa)

Processo deferido. Publique-se e archive-se.

Processo indeferido. Publique-se.

_____/_____/_____
Data

Vogal

Vogal

Vogal

Presidente da _____ Turma

OBSERVAÇÕES

[Handwritten signatures and notes]

54/35



JUNTA COMERCIAL DO ESTADO DE MATO GROSSO

Registro Digital



Capa de Processo

Identificação do Processo

Número do Protocolo	Número do Processo Módulo Integrador	Data
20/052.803-3	MTE2000069939	06/05/2020

Identificação do(s) Assinante(s)

CPF	Nome
027.331.481-50	JULIANA DE AMORIM

Junta Comercial do Estado de Mato Grosso

ALFA COMÉCIO DE EQUIPAMENTOS LTDA-ME
CNPJ: 13.731.784/0001-70
NIRE: 51 2 012 4817-6 EM 25/05/2011
BALANÇO PATRIMONIAL EM 31 DE DEZEMBRO
LEGISLAÇÃO SOCIETÁRIA E FISCAL
Em Reais - encerramento 31/12/2019

Fls 551
 Proc 45
 Ano 2020

	<u>2019</u>	<u>2018</u>
ATIVO		
CIRCULANTE		
Caixa e Equivalentes de Caixa	519.827,56	49.586,38
Aplicações Financeiras	3.191.438,73	2.692.349,18
Contas a Receber de Clientes	3.156.434,54	7.066.075,17
Adiantamentos a Fornecedores	30.000,00	30.213,10
Créditos Tributários	3.257.225,50	2.322.690,45
Estoques	1.749.570,74	2.340.175,99
Outros Ativos Circulantes	63.556,72	77.362,65
	<u>11.968.053,79</u>	<u>14.578.452,92</u>
NÃO CIRCULANTE		
Realizável a Longo Prazo		
Transações com Partes Relacionadas	2.260.721,78	5.763.579,75
Imobilizado	134.795,80	179.542,64
	<u>2.395.517,58</u>	<u>5.943.122,39</u>
TOTAL DO ATIVO	<u>14.363.571,37</u>	<u>20.521.575,31</u>

Sob as penas da Lei, declaramos que as informações aqui contidas são verdadeiras e nos responsabilizamos por todas elas. As informações aqui apresentadas foram extraídas do registro eletrônico sped contábil contido nas linhas 0001 a 19920 do livro Diário nº 18 tipo G, Com identificação do arquivo (HASH) nr ° D9.C8.74.35.09.B1.7E.CA.98.03.09.F9.D5.10.54.DB.A3.A7.5A.74, entregue na data de 06/05/2020. Declaramos ainda, que a empresa não possui Conselho Fiscal instalado e não está obrigada a Auditoria Independente.

Juliana de Amorim
 Administradora
 RG 1.394.018-0 SSP/SP
 CPF:027.331.481-50

Doroteia Chrusczak
 Contadora CRC-MT 006138/O-3
 RG:539.511-9 SJJ/MT
 CPF:459.955.751-04

Junta Comercial do Estado de Mato Grosso
 Certifico registro sob o nº 2255056 em 07/05/2020 da Empresa ALFA COMERCIO DE EQUIPAMENTOS LTDA ME, Nire 51201248176 e protocolo 200528033 - 06/05/2020. Autenticação: ECFB8A4262C994ED982AF7065F463E1D4277E40. Julio Frederico Muller Neto - Secretário-Geral. Para validar este documento, acesse <http://www.jucemat.mt.gov.br/> e informe nº do protocolo 20/052.803-3 e o código de segurança Efbk Esta cópia foi autenticada digitalmente e assinada em 07/05/2020 por Julio Frederico Muller Neto Secretário-Geral.

JULIO FREDERICO MULLER NETO
 SECRETÁRIO GERAL
 10/35
 pág. 3/15

ALFA COMÉCIO DE EQUIPAMENTOS LTDA-ME
 CNPJ: 13.731.784/0001-70
 NIRE: 51 2 012 4817-6 EM 25/05/2011
 BALANÇO PATRIMONIAL EM 31 DE DEZEMBRO
 LEGISLAÇÃO SOCIETÁRIA E FISCAL
 Em Reais - encerramento 31/12/2019

Fa 552
 Proc 95
 Ano 2020

PASSIVO e PATRIMÔNIO LÍQUIDO

CIRCULANTE

Fornecedores
 Obrigações Trabalhistas e Previdenciárias
 Obrigações Fiscais
 Adiantamentos de Clientes

	2019	2018
	446.765,64	2.953.565,63
	75.531,86	95.033,39
	58.178,81	408.892,44
	717.177,01	1.126.052,04
	1.297.653,32	4.583.543,50

PATRIMÔNIO LÍQUIDO

Capital Social
 Lucros Acumulados

	2.000.000,00	2.000.000,00
	11.065.918,05	13.938.031,81
	13.065.918,05	15.938.031,81

TOTAL DO PASSIVO e PATRIMÔNIO LÍQUIDO

	14.363.571,37	20.521.575,31
--	----------------------	----------------------

Sob as penas da Lei, declaramos que as informações aqui contidas são verdadeiras e nos responsabilizamos por todas elas. As informações aqui apresentadas foram extraídas do registro eletrônico sped contábil contido nas linhas 0001 a 19920 do livro Diário nº 18 tipo G. Com identificação do arquivo (HASH) nr ° D9.C8.74.35.09.B1.7E.CA.98.03.09.F9.D5.10.54.DB.A3.A7.5A.74. entregue na data de 06/05/2020. Declaramos ainda, que a empresa não possui Conselho Fiscal instalado e não está obrigada a Auditoria Independente.
 Varzea Grande-MT, 06 de Maio de 2020.

Juliana de Amorim
 Administradora
 RG 1.394.018-0 SSP/SP
 CPF:027.331.481-50

Doroteia Chrusczak
 Contadora CRC-MT 006138/O-3
 RG:539.511-9 SJ/MT
 CPF:459.955.751-04

Junta Comercial do Estado de Mato Grosso

Certifico registro sob o nº 2255056 em 07/05/2020 da Empresa ALFA COMERCIO DE EQUIPAMENTOS LTDA ME, Nire 51201248176 e protocolo 200528033 - 06/05/2020. Autenticação: ECFB8A4262C994ED982AF7065F463E1D4277E40. Julio Frederico Muller Neto - Secretário-Geral. Para validar este documento, acesse <http://www.jucemat.mt.gov.br/> e informe nº do protocolo 20/052.803-3 e o código de segurança Efbk Esta cópia foi autenticada digitalmente e assinada em 07/05/2020 por Julio Frederico Muller Neto Secretário-Geral.

JULIO FREDERICO MULLER NETO
 SECRETÁRIO GERAL
 pág. 4/15
 17.135

ALFA COMÉCIO DE EQUIPAMENTOS LTDA-ME

CNPJ: 13.731.784/0001-70

NIRE: 51 2 012 4817-6 EM 25/05/2011

DEMONSTRAÇÃO DO RESULTADO DO EXERCÍCIO EM 31 DE DEZEMBRO**LEGISLAÇÃO SOCIETÁRIA E FISCAL**

Em Reais - encerramento 31/12/2019



	<u>2019</u>	<u>2018</u>
RECEITA BRUTA DE VENDAS		
Receita com Vendas de Mercadorias e Serviços	17.791.861,80	37.856.354,27
(-) Impostos sobre Vendas de Mercadorias e Serviços	(950.024,04)	(1.525.527,49)
	<u>16.841.837,76</u>	<u>36.330.826,78</u>
Receita Operacional Líquida		
Custo das Vendas de Mercadorias e Serviços	(14.015.979,86)	(29.433.838,84)
	<u>2.825.857,90</u>	<u>6.896.987,94</u>
LUCRO BRUTO		
RECEITAS (DESPESAS) OPERACIONAIS		
Despesas Operacionais	(734.735,31)	(933.707,58)
Despesas Financeiras	(104,72)	(328,12)
Receitas Financeiras	178.631,76	109.345,96
Outras Receitas não Operacionais	40.000,00	10.000,00
Outras Despesas não Operacionais	(31.385,84)	(1.517,84)
	<u>(547.467,26)</u>	<u>(816.207,58)</u>
	<u>2.278.263,39</u>	<u>6.080.780,36</u>
RESULTADO ANTES DOS IMPOSTOS S/ O LUCRO		
Imposto de Renda e Contribuição Social	(550.377,15)	(1.181.956,17)
	<u>1.727.886,24</u>	<u>4.898.824,19</u>
LUCRO LÍQUIDO DO EXERCÍCIO		

Sob as penas da Lei, declaramos que as informações aqui contidas são verdadeiras e nos responsabilizamos por todas elas. As informações aqui apresentadas foram extraídas do registro eletrônico sped contábil contido nas linhas 0001 a 19920 do livro Diário nº 18 tipo G. Com identificação do arquivo (HASH) nº D9.C8.74.35.09.B1.7E.CA.98.03.09.F9.D5.10.54.DB.A3.A7.5A.74, entregue na data de 06/05/2020. Declaramos ainda, que a empresa não possui Conselho Fiscal instalado e não está obrigada a Auditoria Independente.

Juliana de Amorim
Administradora
RG 1.394.018-0 SSP/SP
CPF:027.331.481-50

Doroteia Chrusczak
Contadora CRC-MT 006138/O-3
RG:539.511-9 SJ/MT
CPF:459.955.751-04

Junta Comercial do Estado de Mato Grosso
Certifico registro sob o nº 2255056 em 07/05/2020 da Empresa ALFA COMERCIO DE EQUIPAMENTOS LTDA ME, Nire 51201248176 e protocolo 200528033 - 06/05/2020. Autenticação: ECFB8A4262C994ED982AF7065F463E1D4277E40. Julio Frederico Muller Neto - Secretário-Geral. Para validar este documento, acesse <http://www.jucemat.mt.gov.br/> e informe nº do protocolo 20/052.803-3 e o código de segurança Efbk Esta cópia foi autenticada digitalmente e assinada em 07/05/2020 por Julio Frederico Muller Neto Secretário-Geral.

JULIO FREDERICO MULLER NETO
SECRETÁRIO GERAL
pág. 5/1
18135

ALFA COMÉCIO DE EQUIPAMENTOS LTDA-ME
CNPJ: 13.731.784/0001-70

NIRE: 51 2 012 4817-6 EM 25/05/2011

DEMONSTRAÇÃO DO FLUXO DE CAIXA EM 31 DE DEZEMBRO – Método Indireto
Em Reais - encerramento 31/12/2019



	2019	2018
Das Atividades Operacionais	1.727.886,24	4.898.824,19
Lucro Líquido do Exercício		
Ajustes por:	16.471,00	11.936,00
Depreciação	28.275,84	1.517,84
Resultado na baixa de Ativo imobilizado	1.772.633,08	4.912.278,03
(Aumento) Redução dos Ativos	3.909.640,63	(386.940,78)
Contas a Receber de Clientes	213,10	222.057,78
Adiantamentos a Fornecedores	(934.535,05)	(946.732,80)
Créditos Tributários	590.605,25	556.853,97
Estoques		4.956,07
Despesas Antecipadas	13.805,93	(15.332,57)
Outros Ativos	3.579.729,86	(565.138,33)
Subtotal		
Aumento (Redução) dos Passivos	(2.506.799,99)	(821.723,68)
Fornecedores	(19.501,53)	(59.650,55)
Obrigações Trabalhistas e Previdenciárias	(350.713,63)	82.139,10
Obrigações Fiscais	(408.875,03)	796.932,14
Adiantamento de Clientes	-	(35.586,21)
Outros Passivos	(3.285.890,18)	(37.889,20)
Subtotal	2.066.472,76	4.309.250,50
Geração de Caixa das Atividades Operacionais		
Atividades de Investimentos	3.502.857,97	(4.940.073,75)
Transações com Partes Relacionadas (ativo)		(177.210,00)
Aquisição do Ativo Imobilizado		
Utilização de Caixa em Atividades de Investimentos	3.502.857,97	(5.117.283,75)
Atividades de Financiamentos	(4.600.000,00)	
Lucros Distribuídos aos Sócios	(4.600.000,00)	
Utilização de Caixa em Atividade de Financiamento	969.330,73	(808.033,25)
Aumento no Caixa e Equivalentes	2.741.935,56	3.549.968,81
Saldo Inicial de Caixa e Equivalentes	3.711.266,29	2.741.935,56
Saldo Final de Caixa e Equivalentes	969.330,73	(808.033,25)

Sob as penas da Lei, declaramos que as informações aqui contidas são verdadeiras e nos responsabilizamos por todas elas. As informações aqui apresentadas foram extraídas do registro eletrônico sped contábil contido nas linhas 0001 a 19920 do livro Diário nº 18 tipo G, Com identificação do arquivo (HASH) nr ° D9.C8.74.35.09.B1.7E.CA.98.03.09.F9.D5 10.54.DB.A3.A7.5A.74, entregue na data de 06/05/2020. Declaramos ainda, que a empresa não possui Conselho Fiscal instalado e não está obrigada a Auditoria Independente.
Varzea Grande-MT, 06 de Maio de 2020.

Juliana de Amorim
Administradora
RG 1.394.018-0 SSP/SP
CPF:027.331.481-50

Doroteia Chrusczak
Contadora CRC-MT 006138/O-3
RG:539.511-9 SJ/MT
CPF:459.955.751-04

Junta Comercial do Estado de Mato Grosso
Certifico registro sob o nº 2255056 em 07/05/2020 da Empresa ALFA COMERCIO DE EQUIPAMENTOS LTDA ME, Nire 51201248176 e protocolo 200528033 - 06/05/2020. Autenticação: ECFB8A4262C994ED982AF7065F463E1D4277E40. Julio Frederico Muller Neto - Secretário-Geral. Para validar este documento, acesse <http://www.jucemat.mt.gov.br/> e informe nº do protocolo 20/052.803-3 e o código de segurança Efbk Esta cópia foi autenticada digitalmente e assinada em 07/05/2020 por Julio Frederico Muller Neto Secretário-Geral.

JULIO FREDERICO MULLER NETO
SECRETÁRIO GERAL

pág. 6/15

19/35

ALFA COMÉCIO DE EQUIPAMENTOS LTDA-ME
 CNPJ: 13.731.784/0001-70
 NIRE: 51 2 012 4817-6 EM 25/05/2011
 DEMONSTRAÇÃO DAS MUTAÇÕES DO PATRIMONIO LIQUIDO
 LEGISLAÇÃO SOCIETÁRIA E FISCAL
 Em Reais - encerramento 31/12/2019



	<u>Capital Social</u>	<u>Lucros Acumulados</u>	<u>Total</u>
Saldo em 01 de Janeiro de 2018	<u>2.000.000,00</u>	<u>9.039.207,62</u>	<u>11.039.207,62</u>
Lucro Líquido do Exercício		4.898.824,19	4.898.824,19
Lucros Distribuidos aos Sócios			
Saldo em 31 de Dezembro de 2018	<u>2.000.000,00</u>	<u>13.938.031,81</u>	<u>15.938.031,81</u>
Lucro Líquido do Exercício		1.727.886,24	1.727.886,24
Lucros Distribuidos aos Sócios		(4.600.000,00)	(4.600.000,00)
Saldo em 31 de Dezembro de 2019	<u>2.000.000,00</u>	<u>11.065.918,05</u>	<u>13.065.918,05</u>

Sob as penas da Lei, declaramos que as informações aqui contidas são verdadeiras e nos responsabilizamos por todas elas. As informações aqui apresentadas foram extraídas do registro eletrônico sped contábil contido nas linhas 0001 a 19920 do livro Diário nº 18 tipo G, Com identificação do arquivo (HASH) nr ° D9.C8.74.35.09.B1.7E.CA.98.03.09.F9.D5.10.54.DB.A3.A7.5A.74, entregue na data de 06/05/2020. Declaramos ainda, que a empresa não possui Conselho Fiscal instalado e não está obrigada a Auditoria Independente.
 Varzea Grande-MT, 06 de Maio de 2020.

Juliana de Amorim
 Administradora
 RG 1.394.018-0 SSP/SP
 CPF:027.331.481-50

Doroiteia Chrusczak
 Contadora CRC-MT 006138/O-3
 RG:539.511-9 SJ/MT
 CPF:459.955.751-04

Página 5

Junta Comercial do Estado de Mato Grosso
 Certifico registro sob o nº 2255056 em 07/05/2020 da Empresa ALFA COMERCIO DE EQUIPAMENTOS LTDA ME, Nire 51201248176 e protocolo 200528033 - 06/05/2020. Autenticação: ECFB8A4262C994ED982AF7065F463E1D4277E40. Julio Frederico Muller Neto - Secretário-Geral. Para validar este documento, acesse <http://www.jucemat.mt.gov.br/> e informe nº do protocolo 20/052.803-3 e o código de segurança Efbk Esta cópia foi autenticada digitalmente e assinada em 07/05/2020 por Julio Frederico Muller Neto Secretário-Geral.

Julio Frederico Muller Neto
 SECRETÁRIO GERAL

pág. 7/15

20135

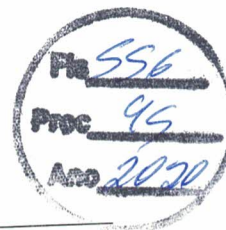

	Valores em	Índice em
	31/12/19	31/12/19

ÍNDICE DE LIQUIDEZ IMEDIATA - (ILI)

Fórmula: $ILI = \text{Disponível} : \text{Passivo Circulante}$

Disponível	3.711.266,29	
Passivo Circulante	1.297.653,32	2,86

ÍNDICE DE LIQUIDEZ GERAL - (ILG)

Fórmula: $ILG = \text{Ativo Circulante} + \text{Realizável a Longo Prazo} :$

$\text{Passivo Circulante} + \text{Passivo Não Circulante}$

Ativo Circulante	11.968.053,79	
Realizável a Longo Prazo	2.260.721,78	
Passivo Circulante	1.297.653,32	
Passivo Não Circulante	-	10,97

ÍNDICE DE LIQUIDEZ CORRENTE - (ILC)

Fórmula: $ILC = \text{Ativo Circulante} : \text{Passivo Circulante}$

Ativo Circulante	11.968.053,79	
Passivo Circulante	1.297.653,32	9,22

GRAU DE ENDIVIDAMENTO GERAL - (GEG) - ÍNDICE

Fórmula: $\text{Passivo Circulante} + \text{Passivo Não Circulante} : \text{Ativo Total}$

Passivo Circulante	1.297.653,32	
Passivo Não Circulante	-	
Total do Ativo	14.363.571,37	0,09

NECESSIDADE DE CAPITAL DE TERCEIROS EM RELAÇÃO AO CAPITAL PRÓPRIO

Fórmula: $\text{Passivo Circulante} + \text{Passivo Não Circulante} : \text{Patrimônio Líquido}$

Passivo Circulante	1.297.653,32	
Passivo Não Circulante	-	
Patrimônio Líquido	13.065.918,05	0,10

ÍNDICE DE SOLVÊNCIA GERAL - (SG)

Fórmula: $\text{Ativo Total} : \text{Passivo Circulante} + \text{Passivo Não Circulante}$

Ativo Total	14.363.571,37	
Passivo Circulante	1.297.653,32	
Passivo Não Circulante	-	11,07

Sob as penas da Lei, declaramos que as informações aqui contidas são verdadeiras e nos responsabilizamos por todas elas. As informações aqui apresentadas foram extraídas do registro eletrônico sped contábil contido nas linhas 0001 a 19920 do livro Diário nº 18 tipo G, Com identificação do arquivo (HASH) nr ° D9.C8.74.35.09.B1.7E.CA.98.03.09.F9.D5.10.54.DB.A3.A7.5A.74, entregue na data de 06/05/2020. Declaramos ainda, que a empresa não possui Conselho Fiscal instalado e não está obrigada a Auditoria Independente.

Juliana de Amorim
 Administradora
 RG 1.394.018-0 SSP/SP
 CPF:027.331.481-50

Doroteia Chrusczak
 Contadora CRC-MT 006138/O-3
 RG:539.511-9 SJ/MT
 CPF:459.955.751-04

Junta Comercial do Estado de Mato Grosso

Certifico registro sob o nº 2255056 em 07/05/2020 da Empresa ALFA COMERCIO DE EQUIPAMENTOS LTDA ME, Nire 51201248176 e protocolo 200528033 - 06/05/2020. Autenticação: ECFB8A4262C994ED982AF7065F463E1D4277E40. Julio Frederico Muller Neto - Secretário-Geral. Para validar este documento, acesse <http://www.jucemat.mt.gov.br/> e informe nº do protocolo 20/052.803-3 e o código de segurança EfkB Esta cópia foi autenticada digitalmente e assinada em 07/05/2020 por Julio Frederico Muller Neto Secretário-Geral.

JULIO FREDERICO MULLER NETO
 SECRETÁRIO GERAL

pág. 8/15

22/135

Página 6

ALFA COMÉCIO DE EQUIPAMENTOS LTDA-ME

CNPJ: 13.731.784/0001-70

NIRE: 51 2 012 4817-6 EM 25/05/2011

ENCERRAMENTO EM 31/12/2019

NOTAS EXPLICATIVAS ÀS DEMONSTRAÇÕES CONTÁBEIS EM 31 DE DEZEMBRO DE 2019 E 2018



1) CONTEXTO OPERACIONAL

A Empresa Alfa Comércio de Equipamentos Ltda., é uma sociedade empresária, com sede e foro na cidade de Várzea Grande no Estado do Mato Grosso. O objeto social da empresa é a exploração da importação, exportação, compra e venda de máquinas rodoviárias, máquinas agrícolas, veículos automotores e caminhões, equipamentos rodoviários, assim como suas respectivas peças e acessórios, Óleos aditivos e lubrificantes, graxas, pneus novos, prestação de serviços técnicos em máquinas e equipamentos rodoviários, máquinas agrícolas, veículos automotores e caminhões, locação de máquinas e equipamentos rodoviários e agrícolas, intermediação na compra e venda de equipamentos e máquinas rodoviárias, máquinas agrícolas, veículos automotores e caminhões, representação comercial de máquinas, equipamentos rodoviários, agrícolas, automóveis e veículos automotores, perfuratriz, compressores, grupo geradores, britador, torres de iluminação e transmissão. A atividade operacional iniciou-se em 04/05/11, conforme registro na Junta Comercial do Estado do Mato Grosso NIRE número 51201248176.

2) APRESENTAÇÃO DAS DEMONSTRAÇÕES CONTÁBEIS

As demonstrações contábeis foram elaboradas em consonância com as normas do NBC TG 1000, além dos Princípios Fundamentais de Contabilidade e demais práticas emanadas da legislação societária brasileira.

3) PRINCIPAIS PRÁTICAS CONTÁBEIS ADOTADAS

3.1) Os estoques de peças e acessórios são registrados pelo custo médio de aquisição e os estoques de máquinas e equipamentos pelo custo específico, ajustados ao valor de mercado e das eventuais perdas, quando aplicável;

3.2) Os direitos, obrigações, receitas e despesas estão demonstrados pelos valores históricos, observando o regime de competência;

3.3) O Ativo Imobilizado está demonstrado pelo custo de aquisição e a depreciação foi contabilizada pelo método linear;

3.4) A empresa não efetuou ajustes de avaliação patrimonial por entender que se trata de valor irrelevante no contexto operacional;

3.5) A empresa não possui qualquer tipo de participação societária em outras empresas;

3.6) O regime tributário adotado pela empresa em 2019 e 2018 é o lucro presumido e os encargos tributários estão contabilizados pelo regime de competência;

Sob as penas da Lei, declaramos que as informações aqui contidas são verdadeiras e nos responsabilizamos por todas elas. As informações aqui apresentadas foram extraídas do registro eletrônico sped contábil contido nas linhas 0001 a 19920 do livro Diário nº 18 tipo G. Com identificação do arquivo (HASH) nº D9.C8.74.35.09.B1.7E.CA.98.03.09.F9.D5.10.54.DB.A3.A7.5A.74, entregue na data de 06/05/2020. Declaramos ainda, que a empresa não possui Conselho Fiscal instalado e não está obrigada a Auditoria Independente.
Várzea Grande-MT, 06 de Maio de 2020.

Juliana de Amorim
Administradora
RG 1.394.018-0 SSP/SP
CPF:027.331.481-50

Doroiteia Chrusczak
Contadora CRC-MT 006138/O-3
RG:539.511-9 SJ/MT
CPF:459.955.751-04

Página 7

Junta Comercial do Estado de Mato Grosso

Certifico registro sob o nº 2255056 em 07/05/2020 da Empresa ALFA COMERCIO DE EQUIPAMENTOS LTDA ME, Nire 51201248176 e protocolo 200528033 - 06/05/2020. Autenticação: ECFB8A4262C994ED982AF7065F463E1D4277E40. Juliano Frederico Muller Neto - Secretário-Geral. Para validar este documento, acesse <http://www.jucemat.mt.gov.br/> e informe nº do protocolo 20/052.803-3 e o código de segurança EfkB Esta cópia foi autenticada digitalmente e assinada em 07/05/2020 por Juliano Frederico Muller Neto Secretário-Geral.

Juliano Frederico Muller Neto
SECRETÁRIO GERAL
pág. 9/15

22.135

4) IMOBILIZADO

O Ativo imobilizado é composto por veículos e outros imobilizados de uso e está avaliado a custo histórico contábil, não superior ao valor de mercado.

5) RESPONSABILIDADES E CONTINGÊNCIAS

Não há passivo contingente registrado contabilmente, tendo em vista que os administradores da empresa, escudados em opinião de seus consultores e advogados, não apontam contingências de quaisquer natureza.

6) CAPITAL SOCIAL

O capital social é de R\$ 2.000.000,00, dividido em 2.000.000 de quotas de R\$ 1,00 cada uma, totalmente integralizado pelos sócios e está distribuído da seguinte forma:

Nome dos Sócios	Quotas	R\$	%
VGA - Participações e Investimentos - EIRELI	600.000	600.000,00	30,0
Juliana de Amorim	700.000	700.000,00	35,0
Mariana de Amorim	700.000	700.000,00	35,0
	2.000.000	2.000.000,00	100%

7) EVENTOS SUBSEQUENTES

O administrador declara a inexistência de fatos ocorridos subsequentemente à data de encerramento do exercício que venham a ter efeito relevante sobre a situação patrimonial ou financeira da empresa ou que possam provocar efeitos sobre seus resultados futuros.

Sob as penas da Lei, declaramos que as informações aqui contidas são verdadeiras e nos responsabilizamos por todas elas. As informações aqui apresentadas foram extraídas do registro eletrônico sped contábil contido nas linhas 0001 a 19920 do livro Diário nº 18 tipo G, Com identificação do arquivo (HASH) nº D9.C8.74.35.09.B1.7E.CA.98.03.09.F9.D5.10.54.DB.A3.A7.5A.74, entregue na data de 06/05/2020. Declaramos ainda, que a empresa não possui Conselho Fiscal instalado e não está obrigada a Auditoria Independente.
Varzea Grande-MT, 06 de Maio de 2020.

Juliana de Amorim
Administradora
RG 1.394.018-0 SSP/SP
CPF:027.331.481-50

Doroteia Chrusczak
Contadora CRC-MT 006138/O-3
RG:539.511-9 SJ/MT
CPF:459.955.751-04



JUNTA COMERCIAL DO ESTADO DE MATO GROSSO

Registro Digital

Ma 459
Proc 45
Ano 2020

Documento Principal

Identificação do Processo		Data
Número do Protocolo	Número do Processo Módulo Integrador	
20/052.803-3	MTE2000069939	06/05/2020

Identificação do(s) Assinante(s)	
CPF	Nome
459.955.751-04	DOROTEIA CHRUSCZAK AQUINO DA SILVA
027.331.481-50	JULIANA DE AMORIM

Junta Comercial do Estado de Mato Grosso

24135



MINISTÉRIO DA FAZENDA
SECRETARIA DA RECEITA FEDERAL DO BRASIL
SISTEMA PÚBLICO DE ESCRITURAÇÃO DIGITAL – Sped

Versão: 7.0.2

RECIBO DE ENTREGA DE ESCRITURAÇÃO CONTÁBIL DIGITAL

IDENTIFICAÇÃO DO TITULAR DA ESCRITURAÇÃO

NIRE 51201248176	CNPJ 13.731.784/0001-70
NOME EMPRESARIAL ALFA COMERCIO DE EQUIPAMENTOS LTDA - ME	

IDENTIFICAÇÃO DA ESCRITURAÇÃO

FORMA DA ESCRITURAÇÃO CONTÁBIL Livro Diário	PERÍODO DA ESCRITURAÇÃO 01/01/2019 a 31/12/2019
NATUREZA DO LIVRO DIARIO GERAL	NÚMERO DO LIVRO 18
IDENTIFICAÇÃO DO ARQUIVO (HASH) D9.C8.74.35.09.B1.7E.CA.98.03.09.F9.D5.10.54.DB.A3.A7.5A.74	

ESTE LIVRO FOI ASSINADO COM OS SEGUINTE CERTIFICADOS DIGITAIS:

QUALIFICAÇÃO DO SIGNATARIO	CPF/CNPJ	NOME	Nº SÉRIE DO CERTIFICADO	VALIDADE	RESPONSÁVEL LEGAL
ADMINISTRADOR	02733148150	JULIANA DE AMORIM: 02733148150	370956284828045013 464354142107781542 11	09/03/2020 a 09/03/2021	Sim
CONTADOR	45995575104	DOROTEIA CHRUSCZAK AQUINO DA SILVA:45995575104	476660246551796540 9	30/10/2019 a 29/10/2022	Não

NÚMERO DO RECIBO:

D9.C8.74.35.09.B1.7E.CA.98.03.09.F9.
D5.10.54.DB.A3.A7.5A.74-0

Escrituração recebida via Internet
pelo Agente Receptor SERPRO
em 06/05/2020 às 08:57:22

7D.CD.18.E6.4D.9E.57.15
D6.8E.8B.7B.36.A5.83.86

Considera-se autenticado o livro contábil a que se refere este recibo, dispensando-se a autenticação de que trata o art. 39 da Lei nº 8.934/1994. Este recibo comprova a autenticação.

BASE LEGAL: Decreto nº 1.800/1996, com a alteração do Decreto nº 8.683/2016, e arts. 39, 39-A, 39-B da Lei nº 8.934/1994 com a alteração da Lei Complementar nº 1247/2014.

Junta Comercial do Estado de Mato Grosso

Certifico registro sob o nº 2255056 em 07/05/2020 da Empresa ALFA COMERCIO DE EQUIPAMENTOS LTDA ME, Nire 51201248176 e protocolo 200528033 - 06/05/2020. Autenticação: ECFB8A4262C994ED982AF7065F463E1D4277E40. Julio Frederico Muller Neto - Secretário-Geral. Para validar este documento, acesse <http://www.jucemat.mt.gov.br/> e informe nº do protocolo 20/052.803-3 e o código de segurança EfkB Esta cópia foi autenticada digitalmente e assinada em 07/05/2020 por Julio Frederico Muller Neto Secretário-Geral.

JULIO FREDERICO MULLER NETO
SECRETÁRIO GERAL
pág. 12/15

25/35



JUNTA COMERCIAL DO ESTADO DE MATO GROSSO

Registro Digital

Folha 563
Proc. 45
Ano 2020

Anexo

Identificação do Processo

Número do Protocolo	Número do Processo Módulo Integrador	Data
20/052.803-3	MTE2000069939	06/05/2020

Identificação do(s) Assinante(s)

CPF	Nome
459.955.751-04	DOROTEIA CHRUSCZAK AQUINO DA SILVA
027.331.481-50	JULIANA DE AMORIM

Junta Comercial do Estado de Mato Grosso

Página 1 de 1

Junta Comercial do Estado de Mato Grosso

Certifico registro sob o nº 2255056 em 07/05/2020 da Empresa ALFA COMERCIO DE EQUIPAMENTOS LTDA ME, Nire 51201248176 e protocolo 200528033 - 06/05/2020. Autenticação: ECFB8A4262C994ED982AF7065F463E1D4277E40. Julio Frederico Muller Neto - Secretário-Geral. Para validar este documento, acesse <http://www.jucemat.mt.gov.br/> e informe nº do protocolo 20/052.803-3 e o código de segurança Efbk Esta cópia foi autenticada digitalmente e assinada em 07/05/2020 por Julio Frederico Muller Neto Secretário-Geral.

Julio Frederico Muller Neto
SECRETÁRIO GERAL
pág. 13/15
26135



TERMO DE AUTENTICAÇÃO - REGISTRO DIGITAL

Certifico que o ato, assinado digitalmente, da empresa ALFA COMERCIO DE EQUIPAMENTOS LTDA ME, de NIRE 5120124817-6 e protocolado sob o número 20/052.803-3 em 06/05/2020, encontra-se registrado na Junta Comercial sob o número 2255056, em 07/05/2020. O ato foi deferido eletronicamente pelo examinador Allison dos Santos.

Certifica o registro, o Secretário-Geral, Julio Frederico Muller Neto. Para sua validação, deverá ser acessado o site eletrônico do Portal de Serviços / Validar Documentos (<https://portalservicos.jucemat.mt.gov.br/Portal/pages/imagemProcesso/viaUnica.jsf>) e informar o número de protocolo e chave de segurança.

Capa de Processo

Assinante(s)	
CPF	Nome
027.331.481-50	JULIANA DE AMORIM

Documento Principal

Assinante(s)	
CPF	Nome
459.955.751-04	DOROTEIA CHRUSCZAK AQUINO DA SILVA
027.331.481-50	JULIANA DE AMORIM

Anexo

Assinante(s)	
CPF	Nome
459.955.751-04	DOROTEIA CHRUSCZAK AQUINO DA SILVA
027.331.481-50	JULIANA DE AMORIM

Cuiabá, quinta-feira, 07 de maio de 2020



Documento assinado eletronicamente por Allison dos Santos, Servidor(a) Público(a), em 07/05/2020, às 08:41 conforme horário oficial de Brasília.



A autenticidade desse documento pode ser conferida no [portal de serviços da jucemat](http://www.jucemat.mt.gov.br/) informando o número do protocolo 20/052.803-3.

Página 1 de 1

21/35



JUNTA COMERCIAL DO ESTADO DE MATO GROSSO

Registro Digital



O ato foi deferido e assinado digitalmente por :

Identificação do(s) Assinante(s)	
CPF	Nome
955.179.101-06	JULIO FREDERICO MULLER NETO

Cuiabá, quinta-feira, 07 de maio de 2020

Junta Comercial do Estado de Mato Grosso

Certifico registro sob o nº 2255056 em 07/05/2020 da Empresa ALFA COMERCIO DE EQUIPAMENTOS LTDA ME, Nire 51201248176 e protocolo 200528033 - 06/05/2020. Autenticação: ECFB8A4262C994ED982AF7065F463E1D4277E40. Julio Frederico Muller Neto - Secretário-Geral. Para validar este documento, acesse <http://www.jucemat.mt.gov.br/> e informe nº do protocolo 20/052.803-3 e o código de segurança EfkB Esta cópia foi autenticada digitalmente e assinada em 07/05/2020 por Julio Frederico Muller Neto Secretário-Geral.

JULIO FREDERICO MULLER NETO
SECRETÁRIO GERAL

pág. 15/15

20/35

ESTADO DE MATO GROSSO
PODER JUDICIÁRIO

CERTIDÃO Nº: 5149114

O Tribunal de Justiça do Estado de Mato Grosso **CERTIFICA** que revendo os registros, **ARQUIVADOS**, de distribuições de ações cíveis de **FALÊNCIA E CONCORDATA**, **RECUPERAÇÃO JUDICIAL** e **RECUPERAÇÃO EXTRAJUDICIAL** do 1º Grau de Jurisdição do Estado de Mato Grosso, no período de **2 ANOS NÃO CONSTAM** ações em **DESFAVOR** de **ALFA - COMERCIO DE EQUIPAMENTOS LTDA - ME**, portador do **CNPJ 13.731.784/0001-70**, até a data de **19/06/2020**.

Observações:

As informações do nome e CNPJ acima são de responsabilidade do solicitante, devendo a titularidade ser conferida pelo interessado e destinatário e confirmada a autenticidade.

A consulta abrange todos os processos cíveis cadastrados na base de dados da primeira instância estadual, distribuídos na Justiça Comum ou ños Juizados Especiais.

A autenticidade da referida certidão pode ser verificada por meio do endereço: **sec.tjmt.jus.br**, no campo "verificar autenticidade de 1º grau", informando o número da certidão, CNPJ e nome, em até 3(três) meses após sua expedição.

Esta certidão tem validade de 30 dias, após a data de sua emissão.

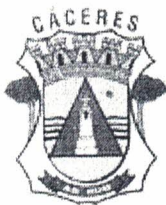

PREFEITURA MUNICIPAL DE CÁCERES

Secretario Municipal de Obras e Serviços Urbanos

Av. Getulio Vargas, 1895

Cáceres - MT

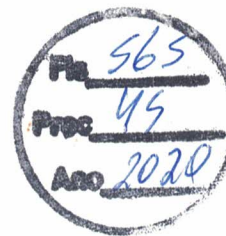

ATESTADO DE CAPACIDADE TÉCNICA

Atestamos para os fins, de licitações públicas, conforme o §4º, do Art.30, da Lei nº 8.666, de 21 de junho de 1993, que a empresa **ALFA COMERCIO DE EQUIPAMENTOS LTDA** inscrita no CNPJ/MF sob o Nº 13.731.784/0001-70, e Inscrição Estadual nr. 13.425.077-0, sediada a Av. da FEB. 2233, Bairro Ponte Nova na cidade e município de Varzea Grande Estado de Mato Grosso, como fornecedora de máquinas pesadas pois nos vendeu 03 (tres) unidades de MOTONIVELADORA Komatsu, modelo GD555-3.

Atestamos capacidade no fornecimento de máquinas pesadas (MOTONIVELADORAS) peças genuínas e mão de obra técnica qualificada por técnicos treinados na fábrica não havendo em nossos arquivos até a presente data, nada que possa desabona-la.

Por ser Verdade, firmamos e assinamos o presente atestado.

Cáceres - MT, 11 de Novembro de 2015.

Valtter Andrade Zacarkim
CPF 393.294.539-53

Secretario Municipal de Obras e Serviços Urbanos
Município de Cáceres - MT

Procurador Municipal
Daniele Aparecida Coelho Martins Xavier de Alcântara
Escritura Autorizada
2º SERVIÇO NOTARIAL DE VARZEA GRANDE-MT
181

SERVIÇO NOTARIAL E REGISTRAL
ESTADO DE MATO GROSSO
COMARCA DE VARZEA GRANDE

Av. Pres. Arthur Bernardes, nº 43 - P-1, Subsolo
Alameda de Serviços VGS Shopping
Varzea Grande - Mato Grosso
Fone: (65) 3026-7702
cartoriooficio2@gmail.com - CNPJ: 15.007.982/0001-10

AUTENTICACÃO

Copie com o original apresentado. Dou fé.
VARZEA GRANDE/MT, 17 de fevereiro de 2020

DANIELY A. C. M. X. DE ALCANTARA
Poder. Judicial do Estado de Mato Grosso. Ato de Notar e Registro. Cond. Contribuinte Cond. Anuê

Escritura Autorizada

Selo Digital B/U \$0605 R\$3,10 Horário: 15:21

Consulte: www.fjmt.jus.br/selos Atendente: MAREIA/APARECI

163843-SÉRIE: F

30/35

RECEBEMOS DE ALFA COMERCIO DE EQUIPAMENTOS LTDA OS PRODUTOS / SERVIÇOS CONSTANTES DA NOTA FISCAL INDICADO AO LADO		NFe 566 Nº 000.000.974 SÉRIE 1 45 2026
DATA DE RECEBIMENTO	IDENTIFICAÇÃO E ASSINATURA DO RECEBEDOR	

 alfa Comercio de Equipamentos LTDA Av. da FEB, 2233 - Ponte Nova Varzea Grande - MT Cep 78.115.000 - Fone 3026 1270 alfa@alfacomercio.com.br - www.alfacomercio.com.br	DANFE DOCUMENTO AUXILIAR DA NOTA FISCAL ELETRÔNICA 0 - ENTRADA 1 - SAÍDA	 CHAVE DE ACESSO 5115 0913 7317 8400 0170 5500 1000 0009 7410 0000 9730 Consulta de autenticidade no portal nacional da NF-e www.nfe.fazenda.gov.br/portal ou no site da Sefaz Autorizadora
	Nº 000.000.974 FL. 1/1 SÉRIE 1	
NATUREZA DE OPERAÇÃO VENDA DE MERCADORIA		CNPJ 13.731.784/0001-70
INSCRIÇÃO ESTADUAL 134250770	INSCRIÇÃO ESTADUAL DO SUBST. TRIB.	

DESTINATÁRIO / REMETENTE			
NOME / RAZÃO SOCIAL PREFEITURA MUNICIPAL DE CACERES		CNPJ / CPF 03.214.145/0001-83	DATA DA EMISSÃO 02/09/2015
ENDEREÇO AV GETULIO VARGAS, 1895		BAIRRO / DISTRITO CENTRO	CEP 78200-000
MUNICÍPIO CACERES		FONE / FAX (65)3223-1500	UF MT
		INSCRIÇÃO ESTADUAL	HORA DA SAÍDA 17:57:08

FATURA
PAGAMENTO A VISTA

CÁLCULO DO IMPOSTO					
BASE DE CÁLCULO DO ICMS 0,00	VALOR DO ICMS 0,00	BASE CÁLC. ICMS SUBST. 0,00	VALOR DO ICMS SUBST. 0,00	VALOR APROX. DOS TRIBUTOS 155.987,95	VALOR TOTAL DOS PRODUTOS 583.132,53
VALOR DO FRETE 0,00	VALOR DO SEGURO 0,00	DESCONTO 99.132,53	OUTRAS DESP. ACESS. 0,00	VALOR DO IPI 0,00	VALOR TOTAL DA NOTA 484.000,00

TRANSPORTADOR / VOLUMES TRANSPORTADOS						
RAZÃO SOCIAL SCHUMACHER TRANSPORTES LTDA EPP		FRETE POR CONTA 0 - EMITENTE	CÓDIGO ANT	PLACA DO VEÍCULO	UF MT	CNPJ / CPF 11.224.075/0001-72
ENDEREÇO RUA AMAZONAS		MUNICÍPIO VARZEA GRANDE		UF MT	INSCRIÇÃO ESTADUAL ISENTO	
QUANTIDADE 1	ESPECIE MAQUINA	MARCA KOMATSU	NUMERAÇÃO 1	PESO BRUTO 15.740,000	PESO LÍQUIDO 15.740,000	

DADOS DO PRODUTO / SERVIÇOS														
CODIGO DO PROD. / SERV.	DESCRIÇÃO DO PRODUTO / SERVIÇO	NCM / SH	CST	CFOP	UNID	QUANTIDADE	VALOR UNITÁRIO	VALOR TOTAL	VALOR DESCONTO	BASE CALC. ICMS	VALOR LCMS	VALOR IPI	ALÍQUOTAS ICMS	ALÍQUOTAS IPI
13128	GD555-3 MOTONIVELADORA KOM	84292090	041	5102	UN	1,0000	583.132,5300	583.132,53	99.132,53	0,00	0,00	0,00	0,00	0,00
* MOTONIVELADORA, MARCA KOMATSU, MODELO GD555-3, SERIE: B15669 * MARCA: KOM CONF. ART 26 ANEXO V, N RICMSMT CERTIDAO N														

CÁLCULO DO ISSQN			
INSCRIÇÃO MUNICIPAL 31971	VALOR TOTAL DOS SERVIÇOS 0,00	BASE DE CÁLCULO DO ISSQN 0,00	VALOR DO ISSQN 0,00

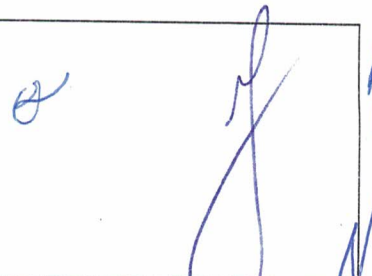
DADOS ADICIONAIS	
INFORMAÇÕES COMPLEMENTARES ANO FAB./MOD.: 2015/2015 SERIE: GD555-3 B15669 MOTOR: 36513678 * CODIGO FINAME: 13128 * MOTONIVELADORA, MARCA KOMATSU, MODELO GD555-3, SERIE: B15669 * MERCADORIA OBJETO DO PREGAO N 23/2015 * ATA DE REGISTRO PRECOS N 20/2015 * EMPENHO N 0048300 EM 13/08/2015 * Dados Bancarios para Pagamento: 001- Banco do Brasil - C/P: 18687-2 - Agencia: 4205-6 * Dados Procon: PROCON - AV. HISTORIADOR RUBENS DE MENEZES, 917 Bairro: ARAES Fone: 6536838500 Forma Pagamento: A Vista Vendedor: DM	RESERVADO AO FISCO 

PREFEITURA MUNICIPAL DE NOBRES - MT
PREGÃO PRESENCIAL Nº 039/2020
ANEXO III

DECLARAÇÃO DE FATOS IMPEDITIVOS

ALFA COMERCIO DE EQUIPAMENTOS LTDA-ME, sociedade empresária limitada, com sede matriz à av. da Feb, 2233, bairro ponte nova, nesta cidade de Várzea Grande, estado do Mato Grosso, inscrita no CNPJ.: 13.731.784/0001-70, e inscrição estadual nr 13.425.077-0, com seu contrato social celebrado aos 04/05/2011, devidamente registrado na junta comercial de mato grosso sob nr 51201248176 aos 25/05/2011, neste ato representada pelo seu Administrador Sr. Moacir Fischer Junior, brasileiro, inscrito no CPF: 024.271.939-25 e RG.: 6.837.116-3- SSP/PR por seu representante legal abaixo assinado **DECLARAR para os devidos fins que em conformidade com a Lei n.º 8.666/93:**

Sob as penas lei, e para fins de participação no Processo Licitatório PREGÃO PRESENCIAL SPR nº 39/2020, junto a Prefeitura Municipal de Nobres - MT, que a Empresa ALFA COMERCIO DE EQUIPAMENTOS LTDA inscrita no CNPJ sob o n.º 13.731.784/0001-70, até a presente data não recebeu deste ou de qualquer outro órgão da Administração Pública SUSPENSÃO ou declaração de INIDONEIDADE, para licitar ou contratar com a Administração Pública Federal, Estadual, ou Municipal e do Distrito Federal, não havendo assim FATO SUPERVENIENTE IMPEDITIVO DA HABILITAÇÃO da mesma, ciente da obrigatoriedade de comunicar ocorrências posteriores

Várzea Grande-MT, 10 de Julho de 2020.

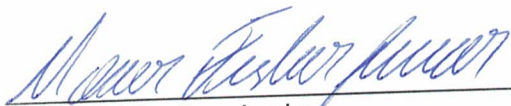

Moacir Fischer Junior
CPF 024.271.939-25
Administrador
Alfa Comercio de Equipamentos Ltda.



PREFEITURA MUNICIPAL DE NOBRES - MT
PREGÃO PRESENCIAL Nº 039/2020
ANEXO IV

DECLARAÇÃO

ALFA COMERCIO DE EQUIPAMENTOS LTDA-ME, sociedade empresária limitada, com sede matriz à av. da Feb, 2233, bairro ponte nova, nesta cidade de Várzea Grande, estado do Mato Grosso, inscrita no CNPJ.: 13.731.784/0001-70, e inscrição estadual nr 13.425.077-0, com seu contrato social celebrado aos 04/05/2011, devidamente registrado na junta comercial de mato grosso sob nr 51201248176 aos 25/05/2011, neste ato representada pelo seu Administrador Sr. Moacir Fischer Junior, brasileiro, inscrito no CPF: 024.271.939-25 e RG.: 6.837.116-3- SSP/PR por seu representante legal abaixo assinado **DECLARAR para os devidos fins que em conformidade com a Lei n.º 8.666/93:**

Sob as penas lei, e para fins de participação no Processo Licitatório PREGÃO PRESENCIAL SRP Nº 39/2020, junto a Prefeitura Municipal de Nobres - MT, sob as penalidades cabíveis, que não mantemos em nosso quadro de pessoal menor de 18 anos em horário noturno de trabalho ou em serviços perigosos ou insalubres, não possuído ainda, qualquer trabalho de menor de 16 anos, salvo na condição de aprendiz, a partir de 14 anos, conforme determina a Constituição Federal no seu artigo 7º, Inciso XXXIII.

Várzea Grande-MT, 10 de Julho de 2020.

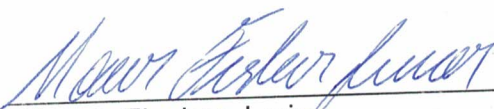

Moacir Fischer Junior
CPF 024.271.939-25
Administrador
Alfa Comercio de Equipamentos Ltda.



PREFEITURA MUNICIPAL DE NOBRES - MT
PREGÃO PRESENCIAL Nº 039/2020
ANEXO VI

DECLARAÇÃO

ALFA COMERCIO DE EQUIPAMENTOS LTDA-ME, sociedade empresária limitada, com sede matriz à av. da Feb, 2233, bairro ponte nova, nesta cidade de Várzea Grande, estado do Mato Grosso, inscrita no CNPJ.: 13.731.784/0001-70, e inscrição estadual nr 13.425.077-0, com seu contrato social celebrado aos 04/05/2011, devidamente registrado na junta comercial de mato grosso sob nr 51201248176 aos 25/05/2011, neste ato representada pelo seu Administrador Sr. Moacir Fischer Junior, brasileiro, inscrito no CPF: 024.271.939-25 e RG.: 6.837.116-3- SSP/PR por seu representante legal abaixo assinado **DECLARAR para os devidos fins que em conformidade com a Lei n.º 8.666/93:**

Que a Empresa ALFA COMERCIO DE EQUIPAMENTOS LTDA inscrita no CNPJ sob o n.º 13.731.784/0001-70, NÃO POSSUI EM SEU QUADRO DE PESSOAL, SERVIDORES PÚBLICOS OU DIRIGENTE DE ÓRGÃO OU ENTIDADE contratante responsável pela licitação, nos termos do inciso III, do artigo 9º da lei 8.666/93.

Várzea Grande-MT, 10 de Julho de 2020.

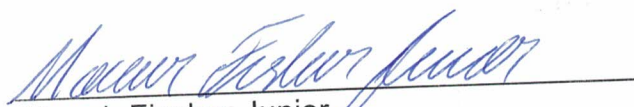
Moacir Fischer Junior
CPF 024.271.939-25
Administrador
Alfa Comercio de Equipamentos Ltda.

PREFEITURA MUNICIPAL DE NOBRES - MT
PREGÃO PRESENCIAL Nº 039/2020
ANEXO VII

DECLARAÇÃO

ALFA COMERCIO DE EQUIPAMENTOS LTDA-ME, sociedade empresária limitada, com sede matriz à av. da Feb, 2233, bairro ponte nova, nesta cidade de Várzea Grande, estado do Mato Grosso, inscrita no CNPJ.: 13.731.784/0001-70, e inscrição estadual nr 13.425.077-0, com seu contrato social celebrado aos 04/05/2011, devidamente registrado na junta comercial de mato grosso sob nr 51201248176 aos 25/05/2011, neste ato representada pelo seu Administrador Sr. Moacir Fischer Junior, brasileiro, inscrito no CPF: 024.271.939-25 e RG.: 6.837.116-3- SSP/PR por seu representante legal abaixo assinado **DECLARAR para os devidos fins que em conformidade com a Lei n.º 8.666/93:**

Sob as penas da Lei, e para fins de participação no Processo Licitatório, PREGÃO PRESENCIAL SRP Nº 39/2020, junto a Prefeitura Municipal de Nobres – MT, que tomamos conhecimento de todas as informações, para cumprimento das obrigações, inteirando-se das condições técnicas e da complexidade do objeto da licitação.

Várzea Grande-MT, 10 de Julho de 2020.

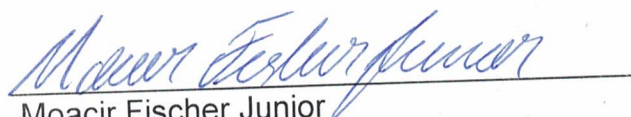

Moacir Fischer Junior
CPF 024.271.939-25
Administrador
Alfa Comercio de Equipamentos Ltda.

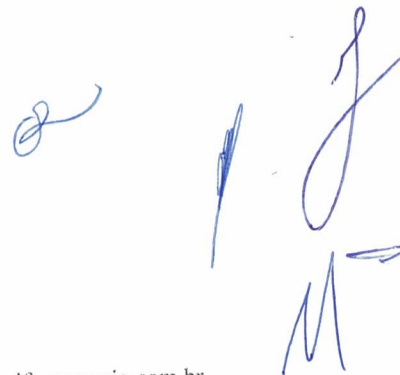

ANEXO XII

Declaração



A Empresa *ALFA COMERCIO DE EQUIPAMENTOS LTDA*
CNPJ nº *13.731.784/0001-70*, localizada à Rua *FEB* nº *2233* bairro *PONTE NOVA*
DECLARA que irá realizar treinamento aos servidores da Prefeitura Municipal de Nobres/MT, com duração mínima de 08 (oito) horas e com emissão de certificado de participação, com abordagem dos conteúdos: especificações do equipamento, operação, manutenção preventiva, segurança no trabalho e responsabilidade com o meio ambiente. O treinamento será ministrado por engenheiro mecânico responsável técnico pela empresa, acompanhado das certidões de responsabilidade técnica para comprovação de regularidade junto ao CREA.

VÁRZEA GRANDE, 30 DE JULHO DE 2020

Moisés Fustini Junior
CPF: *024.271.939-25*
ADMINISTRADOR
ALFA COMERCIO DE EQUIPAMENTOS LTDA

File 572
Proc 45
Acc 2020

[Handwritten mark]

[Handwritten mark]

[Handwritten mark]

[Handwritten mark]

[Handwritten mark]

[Handwritten mark]

[Handwritten mark]

[Handwritten mark]

PREFEITURA MUNICIPAL DE NOBRES
SECRETARIA MUNICIPAL DE INFRAESTRUTURA

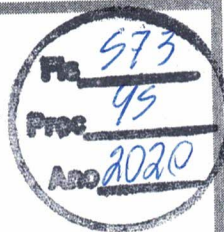

EDITAL RETIFICADO
PROCESSO ADMINISTRATIVO Nº 045/2020
PREGÃO PRESENCIAL SRP Nº 039/2020
TIPO MENOR PREÇO GLOBAL POR ITEM

Objeto: *REGISTRO DE PREÇO, para futura e eventual AQUISIÇÃO DE 02 VEICULOS CAMINHAO TRUCK BASCULANTE 6X2, 01 MOTONIVELADORA E 01 RETROESCAVADEIRA 4X4 ZERO KM, ANO DE FABRICAÇÃO MINIMO 2019/2020, PARA ATENDER AO CONTRATO DE REPASSE Nº 896189/2019/SUDECO, PARA ATENDER A SECRETARIA MUNICIPAL DE INFRAESTRUTURA, conforme especificações contidas no Termo de Referência - anexo I, do edital.*



VAMOS

VAMOS COMÉRCIO DE MÁQUINAS LINHA AMARELA LTDA.

CNPJ 35.654.688/0001-08

DOCUMENTOS DE HABILITAÇÃO

A handwritten signature in blue ink, located in the bottom right corner of the page. The signature is cursive and appears to be a name followed by a surname.

PREFEITURA MUNICIPAL DE NOBRES
SECRETARIA MUNICIPAL DE INFRAESTRUTURA



EDITAL RETIFICADO
PROCESSO ADMINISTRATIVO Nº 045/2020
PREGÃO PRESENCIAL SRP Nº 039/2020
TIPO MENOR PREÇO GLOBAL POR ITEM

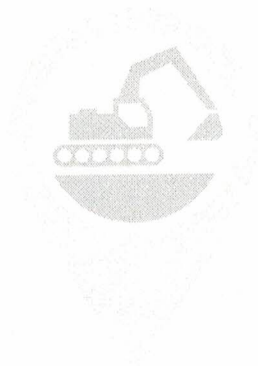

VAMOS

8 –

HABILITAÇÃO

Two handwritten signatures in blue ink. The top signature is a cursive-style name, and the bottom signature is a more stylized, blocky name.

PREFEITURA MUNICIPAL DE NOBRES
SECRETARIA MUNICIPAL DE INFRAESTRUTURA



EDITAL RETIFICADO
PROCESSO ADMINISTRATIVO Nº 045/2020
PREGÃO PRESENCIAL SRP Nº 039/2020
TIPO MENOR PREÇO GLOBAL POR ITEM

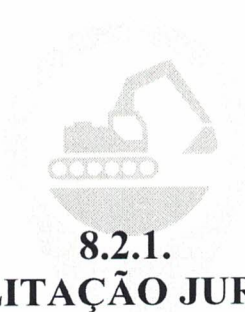

8.2.1.
HABILITAÇÃO JURÍDICA

8.2.1.1. b) contrato social em vigor

8.2.2. REGULARIDADE FISCAL

8.2.2.1. A documentação relativa à Regularidade Fiscal consistirá na apresentação dos seguintes documentos:

- a) A documentação relativa à Regularidade Fiscal consistirá na apresentação dos seguintes documentos:
- b) Prova de inscrição no Cadastro Nacional de Pessoas Jurídicas - CNPJ
 - c) Prova de inscrição no Cadastro de Contribuintes Estadual ou Municipal
 - e) Certidão de regularidade com a Fazenda Federal
 - f) Certidão Negativa conjunta de pendências tributárias e não tributárias
 - g) Certidão Negativa de Dívida referente a Tributos Municipais
 - h) Certidão de regularidade de débito Fundo de Garantia por Tempo de Serviço - FGTS
 - i) Certidão Negativa de Débitos Trabalhistas – CNDT

Ministério da Economia
Secretaria de Governo Digital
Departamento Nacional de Registro Empresarial e Integração
Secretaria de Estado de Desenvolvimento Econômico - SEDEC

Nº DO PROTOCOLO (Uso da Junta Comercial)

TR 576
Proc 95
Ass 2020

NIRE (da sede ou filial, quando a sede for em outra UF) Código da Natureza Jurídica Nº de Matrícula do Agente Auxiliar do Comércio

2062

1 - REQUERIMENTO

ILMO(A). SR.(A) PRESIDENTE DA Junta Comercial do Estado de Mato Grosso

Nome: VAMOS COMERCIO DE MAQUINAS LINHA AMARELA LTDA
(da Empresa ou do Agente Auxiliar do Comércio)

requer a V.Sª o deferimento do seguinte ato:

Nº FCN/REMP
MTP1900147038

Nº DE VIAS	CÓDIGO DO ATO	CÓDIGO DO EVENTO	QTDE	DESCRIÇÃO DO ATO / EVENTO
1	090			CONTRATO

CUIABA
Local

26 Novembro 2019
Data

Representante Legal da Empresa / Agente Auxiliar do Comércio:
Nome: _____
Assinatura: _____
Telefone de Contato: _____

2 - USO DA JUNTA COMERCIAL

DECISÃO SINGULAR DECISÃO COLEGIADA

Nome(s) Empresarial(ais) igual(ais) ou semelhante(s):

SIM NÃO

Processo em Ordem À decisão

_____/_____/_____
Data

Responsável

NÃO NÃO

_____/_____/_____
Data

Responsável

DECISÃO SINGULAR

Processo em exigência. (Vide despacho em folha anexa)

Processo deferido. Publique-se e archive-se.

Processo indeferido. Publique-se.

2ª Exigência 3ª Exigência 4ª Exigência 5ª Exigência

_____/_____/_____
Data

Responsável

DECISÃO COLEGIADA

Processo em exigência. (Vide despacho em folha anexa)

Processo deferido. Publique-se e archive-se.

Processo indeferido. Publique-se.

2ª Exigência 3ª Exigência 4ª Exigência 5ª Exigência

_____/_____/_____
Data

Vogal

Vogal

Vogal

Presidente da _____ Turma

OBSERVAÇÕES



JUNTA COMERCIAL DO ESTADO DE MATO GROSSO

Registro Digital

Capa de Processo

024
No 577
Proc 49
Ano 2020

Identificação do Processo

Número do Protocolo	Número do Processo Módulo Integrador	Data
19/174.652-5	MTP1900147038	04/11/2019

Identificação do(s) Assinante(s)

CPF	Nome
353.651.228-36	GUSTAVO HENRIQUE PAGANOTO MOSCATELLI

Junta Comercial do Estado de Mato Grosso

6

Página 1 de 1



Junta Comercial do Estado de Mato Grosso

Certifico registro sob o nº 51201676046 em 28/11/2019 da Empresa VAMOS COMERCIO DE MAQUINAS LINHA AMARELA LTDA, Nire 51201676046 e protocolo 191746525 - 05/11/2019. Autenticação: 4BA164E26B1AEF9511EFE8E4411BBB34A8F57D. Julio Frederico Muller Neto - Secretário-Geral. Para validar este documento, acesse <http://www.juceamat.mt.gov.br/> e informe nº do protocolo 19/174.652-5 e o código de segurança AY6E Esta cópia foi autenticada digitalmente e assinada em 09/03/2020 por Julio Frederico Muller Neto Secretário-Geral.

Julio Frederico Muller Neto
SECRETÁRIO GERAL

pág. 2/8

CONTRATO DE CONSTITUIÇÃO DE VAMOS COMERCIO DE MAQUINAS LINHA AMARELA LTDA

205
Fls 578
Proc 45
Ano 2020

1. VAMOS SEMINOVOS S.A., com sede na VIA ANHANGUERA, número SN, KM 312.5 SALA 2, bairro / distrito RECREIO ANHANGUERA, município RIBEIRAO PRETO - SAO PAULO, CEP 14.097-140e no CNPJ/MF sob o nº 18.163.414/0001-05, neste ato representada por seu administrador REPRESENTANTE LEGAL GUSTAVO HENRIQUE PAGANOTO MOSCATELLI, nacionalidade BRASILEIRA, ADMINISTRADOR DE EMPRESAS, Casado, nº do CPF 353.651.228-36, documento de identidade 33546713, SSP, SP, com domicílio e residência a AVENIDA SARAIVA 400, número 400, SALA 09, bairro / distrito VILA CINTRA, município MOGI DAS CRUZES - SAO PAULO, CEP 08.745-900 e

2. VAMOS LOCACAO DE CAMINHOS, MAQUINAS E EQUIPAMENTOS S.A., com sede na AVENIDA SARAIVA 400, número 400, SALA 09, bairro / distrito VILA CINTRA, município MOGI DAS CRUZES - SAO PAULO, CEP 08.745-900, inscrita no Registro de Empresas sob o NIRE 3530051264-2 na Junta Comercial do Estado de São Paulo - JUCESP e no CNPJ/MF sob o nº 23.373.000/0001-32, neste ato representada por seu administrador REPRESENTANTE LEGAL GUSTAVO HENRIQUE PAGANOTO MOSCATELLI, nacionalidade BRASILEIRA, ADMINISTRADOR DE EMPRESAS, Casado, nº do CPF 353.651.228-36, documento de identidade 33546713, SSP, SP, com domicílio e residência a AVENIDA SARAIVA 400, número 400, SALA 09, bairro / distrito VILA CINTRA, município MOGI DAS CRUZES - SAO PAULO, CEP 08.745-900.

Constituem uma sociedade empresária limitada, mediante as seguintes cláusulas:

Cláusula Primeira - A sociedade adotará o nome empresarial de VAMOS COMERCIO DE MAQUINAS LINHA AMARELA LTDA.

Cláusula Segunda - O objeto social será (I) COMERCIO DE TRATORES, MAQUINAS E IMPLEMENTOS, VEICULOS AUTOMOTORES, NOVOS E USADOS, INCLUSIVE IMPORTACAO E EXPORTACAO, PECAS E ACESSORIOS, LUBRIFICANTES, (II) A PRESTACAO DE SERVICOS DE REPAROS E CONSERVACAO, DE MAQUINAS, IMPLEMENTOS E VEICULOS AUTOMOTORES, ASSISTENCIA TECNICA E AFINS, (III) A PRESTACAO DE SERVICOS DE INTERMEDIACAO DE: A) VENDA DE CONTRATOS DE SEGURO POR EMPRESAS ESPECIALIZADAS, B) VENDA DE CONTRATOS FINANCEIROS POR EMPRESAS ESPECIALIZADAS, C) VENDA DE CONTRATOS DE CONSORCIOS PROMOVIDOS POR EMPRESAS ESPECIALIZADAS, D) CONTRATACAO DE SERVICOS DE DESPACHANTES, E) VENDA DE TRATORES, MAQUINAS, IMPLEMENTOS E VEICULOS AUTOMOTORES, NOVOS E USADOS, PECAS E ACESSORIOS, DIRETAMENTE PELAS FABRICANTES, (V) PARTICIPACAO EM OUTRAS SOCIEDADES, COMO SOCIA OU ACIONISTA.

Cláusula Terceira - A sede da sociedade é na AVENIDA AYRTON SENNA DA SILVA, número S/N, LOTE B3 E B4, bairro / distrito DISTRITO INDUSTRIAL, município CUIABA - MT, CEP 78.098-282.

Cláusula Quarta - A sociedade iniciará suas atividades a partir da data do registro e seu prazo de duração é indeterminado.

MÓDULO INTEGRADOR: 14

MTP1900147038



MT63632105

1/3

[Handwritten signatures and initials]



CONTRATO DE CONSTITUIÇÃO DE VAMOS COMERCIO DE MAQUINAS LINHA AMARELA LTDA

Cláusula Quinta - O capital social é R\$ 5.000.000,00 (CINCO MILHÕES de reais) dividido em 5.000.000 quotas no valor nominal R\$ 1,00 (UM real), integralizadas, neste ato em moeda corrente do País, pelos sócios:

NOME	Nº DE QUOTAS	VALOR R\$
VAMOS LOCAÇÃO DE CAMINHOS, MAQUINAS E EQUIPAMENTOS S.A.	4.999.999	4.999.999,00
VAMOS SEMINOVOS S.A.	1	1,00
TOTAL	5.000.000	5.000.000,00

Cláusula Sexta - As quotas são indivisíveis e não poderão ser cedidas ou transferidas a terceiros sem o consentimento do(s) outro(s) sócio(s), a quem fica assegurado, em igualdade de condições e preço direito de preferência para a sua aquisição se postas à venda, formalizando, se realizada a cessão, a alteração contratual pertinente.

Cláusula Sétima - A responsabilidade de cada sócio é restrita ao valor de suas quotas, mas todos respondem solidariamente pela integralização do capital social.

Cláusula Oitava - A administração da sociedade caberá ao administrador/não sócio JOSE GERALDO SANTANA FRANCO JUNIOR, nacionalidade BRASILEIRA, DIRETOR COMERCIAL, Casado, regime de bens Comunhão Parcial, nº do CPF 158.510.708-54, documento de identidade 25202569, SSP, SP, com domicílio / residência a AVENIDA SARAIVA 400, número 400, SALA 09, bairro / distrito VILA CINTRA, município MOGI DAS CRUZES - SAO PAULO, CEP 08.745-900 ao administrador/não sócio GUSTAVO HENRIQUE BRAGA COUTO, nacionalidade BRASILEIRA, ENGENHEIRO CIVIL, Casado, regime de bens Comunhão Parcial, nº do CPF 617.152.125-68, documento de identidade 500277273, SSP, BA, com domicílio / residência a AVENIDA SARAIVA 400, número 400, SALA 09, bairro / distrito VILA CINTRA, município MOGI DAS CRUZES - SAO PAULO, CEP 08.745-900 ao administrador/não sócio GUSTAVO HENRIQUE PAGANOTO MOSCATELLI, nacionalidade BRASILEIRA, administrador de empresas, Casado, regime de bens Comunhão Parcial, nº do CPF 353.651.228-36, documento de identidade 335467131, SSP, SP, com domicílio / residência a AVENIDA SARAIVA 400, número 400, SALA 09, bairro / distrito VILA CINTRA, município MOGI DAS CRUZES - SAO PAULO, CEP 08.745-900, com os poderes e atribuições de representação ativa e passiva na sociedade, judicial e extrajudicial, podendo praticar todos os atos compreendidos no objeto social, sempre de interesse da sociedade, autorizado o uso do nome empresarial, vedado, no entanto, fazê-lo em atividades estranhas ao interesse social ou assumir obrigações seja em favor de qualquer dos quotistas ou de terceiros, bem como onerar ou alienar bens imóveis da sociedade, sem autorização do(s) outro(s) sócio(s).

Cláusula Nona - Ao término de cada exercício social, em 31 de dezembro, o administrador prestará contas justificadas de sua administração, procedendo à elaboração do inventário, do balanço patrimonial e do balanço de resultado econômico, cabendo aos sócios, na proporção de suas quotas, os lucros ou perdas apurados.

Cláusula Décima - Nos quatro meses seguintes ao término do exercício social, os sócios deliberarão sobre as contas e designarão administrador(es) quando for o caso.

Cláusula Décima Primeira - A sociedade poderá a qualquer tempo, abrir ou fechar filial ou outra dependência, mediante alteração contratual deliberada na forma da lei.

MÓDULO INTEGRADOR: 14 MTP1900147038



MT63632105

2/3



CONTRATO DE CONSTITUIÇÃO DE VAMOS COMERCIO DE MAQUINAS LINHA AMARELA LTDA

9277
Fl. 580
Proc. 45
Ano 2020

Cláusula Décima Segunda - Os sócios poderão, de comum acordo, fixar uma retirada mensal, a título de "pro labore", observadas as disposições regulamentares pertinentes.

Cláusula Décima Terceira - Falecendo ou sendo interdito qualquer sócio, a sociedade continuará suas atividades com os herdeiros, sucessores e o incapaz. Não sendo possível ou inexistindo interesse destes ou do(s) sócio(s) remanescente(s), o valor de seus haveres será apurado e liquidado com base na situação patrimonial da sociedade, à data da resolução, verificada em balanço especialmente levantado. Parágrafo único - O mesmo procedimento será adotado em outros casos em que a sociedade se resolva em relação a seu sócio.

Cláusula Décima Quarta - O(s) Administrador (es) declara(m), sob as penas da lei, de que não está(ão) impedidos de exercer a administração da sociedade, por lei especial, ou em virtude de condenação criminal, ou por se encontrar(em) sob os efeitos dela, a pena que vede, ainda que temporariamente, o acesso a cargos públicos; ou por crime falimentar, de prevaricação, peita ou suborno, concussão, peculato, ou contra a economia popular, contra o sistema financeiro nacional, contra normas de defesa da concorrência, contra as relações de consumo, fé pública, ou a propriedade.

Cláusula Décima Quinta - Fica eleito o foro de CUIABA - MT para o exercício e o cumprimento dos direitos e obrigações resultantes deste contrato.

E, estando o(s) sócio(s) justo(s) e contratado(s), assinam o presente instrumento.

CUIABÁ, 29 de Outubro de 2019.

VAMOS LOCACAO DE CAMINHOS, MAQUINAS E EQUIPAMENTOS S.A.: Sócio

Representado por: GUSTAVO HENRIQUE PAGANOTO MOSCATELLI

VAMOS SEMINOVOS S.A.: Sócio

Representado por: GUSTAVO HENRIQUE PAGANOTO MOSCATELLI

EDEVAL DORICO DA CRUZ E SILVA

OAB/MT:9091

MÓDULO INTEGRADOR: 14 MTP1900147038



MT63632105

3/3



Junta Comercial do Estado de Mato Grosso

Certifico registro sob o nº 51201676046 em 28/11/2019 da Empresa VAMOS COMERCIO DE MAQUINAS LINHA AMARELA LTDA, Nire 51201676046 e protocolo 191746525 - 05/11/2019. Autenticação: 4BA164E26B1AEF9511EFE8E4411BBB34A8F57D. Julio Frederico Muller Neto - Secretário-Geral. Para validar este documento, acesse <http://www.jucemat.mt.gov.br/> e informe nº do protocolo 19/174.652-5 e o código de segurança AY6E Esta cópia foi autenticada digitalmente e assinada em 09/03/2020 por Julio Frederico Muller Neto Secretário-Geral.

Julio Frederico Muller Neto
SECRETÁRIO GERAL

pág. 5/8



JUNTA COMERCIAL DO ESTADO DE MATO GROSSO

Registro Digital

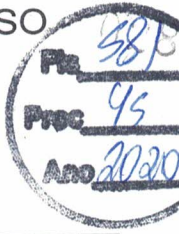

Documento Principal

Identificação do Processo		
Número do Protocolo	Número do Processo Módulo Integrador	Data
19/174.652-5	MTP1900147038	04/11/2019

Identificação do(s) Assinante(s)	
CPF	Nome
077.566.581-91	EDEVAL DORICO DA CRUZ E SILVA
353.651.228-36	GUSTAVO HENRIQUE PAGANOTO MOSCATELLI

Página 1 de 1



Junta Comercial do Estado de Mato Grosso

Certifico registro sob o nº 51201676046 em 28/11/2019 da Empresa VAMOS COMERCIO DE MAQUINAS LINHA AMARELA LTDA, Nire 51201676046 e protocolo 191746525 - 05/11/2019. Autenticação: 4BA164E26B1AEF9511EFE8E4411BBB34A8F57D. Julio Frederico Muller Neto - Secretário-Geral. Para validar este documento, acesse <http://www.jucemat.mt.gov.br/> e informe nº do protocolo 19/174.652-5 e o código de segurança AY6E Esta cópia foi autenticada digitalmente e assinada em 09/03/2020 por Julio Frederico Muller Neto Secretário-Geral.

JULIO FREDERICO MULLER NETO
SECRETÁRIO GERAL

pág. 6/8



TERMO DE AUTENTICAÇÃO - REGISTRO DIGITAL

Certifico que o ato, assinado digitalmente, da empresa VAMOS COMERCIO DE MAQUINAS LINHA AMARELA LTDA, de NIRE 5120167604-6 e protocolado sob o número 19/174.652-5 em 05/11/2019, encontra-se registrado na Junta Comercial sob o número 51201676046, em 28/11/2019. O ato foi deferido digitalmente pelo examinador Dahirze Oliveira.

Assina o registro, mediante certificado digital, o Secretário-Geral, Julio Frederico Muller Neto. Para sua validação, deverá ser acessado o sitio eletrônico do Portal de Serviços / Validar Documentos (<https://portalservicos.jucemat.mt.gov.br/Portal/pages/imagemProcesso/viaUnica.jsf>) e informar o número de protocolo e chave de segurança.

Capa de Processo

Assinante(s)	
CPF	Nome
353.651.228-36	GUSTAVO HENRIQUE PAGANOTO MOSCATELLI

Documento Principal

Assinante(s)	
CPF	Nome
353.651.228-36	GUSTAVO HENRIQUE PAGANOTO MOSCATELLI
077.566.581-91	EDEVAL DORICO DA CRUZ E SILVA

Cuiabá, sexta-feira, 29 de novembro de 2019





JUNTA COMERCIAL DO ESTADO DE MATO
GROSSO

Registro Digital

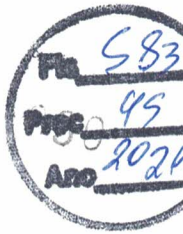

O ato foi deferido e assinado digitalmente por :

Identificação do(s) Assinante(s)	
CPF	Nome
314.266.031-34	DAHIRZE OLIVEIRA
955.179.101-06	JULIO FREDERICO MULLER NETO

Cuiabá. sexta-feira, 29 de novembro de 2019



Junta Comercial do Estado de Mato Grosso

Certifico registro sob o nº 51201676046 em 28/11/2019 da Empresa VAMOS COMERCIO DE MAQUINAS LINHA AMARELA LTDA, Nire 51201676046 e protocolo 191746525 - 05/11/2019. Autenticação: 4BA164E26B1AEF9511EFE8E4411BBB34A8F57D. Julio Frederico Muller Neto - Secretário-Geral. Para validar este documento, acesse <http://www.juceamat.mt.gov.br/> e informe nº do protocolo 19/174.652-5 e o código de segurança AY6E Esta cópia foi autenticada digitalmente e assinada em 09/03/2020 por Julio Frederico Muller Neto Secretário-Geral.

JULIO FREDERICO MULLER NETO
SECRETÁRIO GERAL



REPÚBLICA FEDERATIVA DO BRASIL
CADASTRO NACIONAL DA PESSOA JURÍDICA

NÚMERO DE INSCRIÇÃO 35.654.688/0001-08 MATRIZ	COMPROVANTE DE INSCRIÇÃO E DE SITUAÇÃO CADASTRAL	DATA DE ABERTURA 28/11/2019
--	---	---------------------------------------

NOME EMPRESARIAL
VAMOS COMERCIO DE MAQUINAS LINHA AMARELA LTDA

TÍTULO DO ESTABELECIMENTO (NOME DE FANTASIA) *****	PORTE DEMAIS
---	-------------------------

CÓDIGO E DESCRIÇÃO DA ATIVIDADE ECONÔMICA PRINCIPAL
46.62-1-00 - Comércio atacadista de máquinas, equipamentos para terraplenagem, mineração e construção; partes e peças

CÓDIGO E DESCRIÇÃO DAS ATIVIDADES ECONÔMICAS SECUNDÁRIAS
45.11-1-03 - Comércio por atacado de automóveis, camionetas e utilitários novos e usados
45.20-0-01 - Serviços de manutenção e reparação mecânica de veículos automotores
45.30-7-03 - Comércio a varejo de peças e acessórios novos para veículos automotores
74.90-1-04 - Atividades de intermediação e agenciamento de serviços e negócios em geral, exceto imobiliários

CÓDIGO E DESCRIÇÃO DA NATUREZA JURÍDICA
206-2 - Sociedade Empresária Limitada

LOGRADOURO AV AYRTON SENNA DA SILVA	NÚMERO S/N	COMPLEMENTO LOTE B3 E B4
---	---------------	------------------------------------

CEP 78.098-282	BAIRRO/DISTRITO DISTRITO INDUSTRIAL	MUNICÍPIO CUIABA	UF MT
--------------------------	---	----------------------------	-----------------

ENDEREÇO ELETRÔNICO VANIA@JSL.COM.BR	TELEFONE (11) 2377-7043
--	-----------------------------------

ENTE FEDERATIVO RESPONSÁVEL (EFR)

SITUAÇÃO CADASTRAL ATIVA	DATA DA SITUAÇÃO CADASTRAL 28/11/2019
------------------------------------	---

MOTIVO DE SITUAÇÃO CADASTRAL

SITUAÇÃO ESPECIAL *****	DATA DA SITUAÇÃO ESPECIAL *****
----------------------------	------------------------------------

Aprovado pela Instrução Normativa RFB nº 1.863, de 27 de dezembro de 2018.

Emitido no dia 06/03/2020 às 17:00:42 (data e hora de Brasília).

Página: 1/1



Consulta Quadro de Sócios e Administradores - QSA

CNPJ: 35.654.688/0001-08
NOME EMPRESARIAL: VAMOS COMERCIO DE MAQUINAS LINHA AMARELA LTDA
CAPITAL SOCIAL: R\$5.000.000,00 (Cinco milhões de reais)

O Quadro de Sócios e Administradores(QSA) constante da base de dados do Cadastro Nacional da Pessoa Jurídica (CNPJ) é o seguinte:

Nome/Nome Empresarial: GUSTAVO HENRIQUE PAGANOTO MOSCATELLI
Qualificação: 05-Administrador

Nome/Nome Empresarial: GUSTAVO HENRIQUE BRAGA COUTO
Qualificação: 05-Administrador

Nome/Nome Empresarial: JOSE GERALDO SANTANA FRANCO JUNIOR
Qualificação: 05-Administrador

Nome/Nome Empresarial: VAMOS LOCACAO DE CAMINHOES, MAQUINAS E EQUIPAMENTOS S.A.
Qualificação: 22-Sócio
Nome do Repres. Legal: GUSTAVO HENRIQUE PAGANOTO MOSCATELLI **Qualif. Rep. Legal:** 05-Administrador

Nome/Nome Empresarial: VAMOS SEMINOVOS S/A
Qualificação: 22-Sócio
Nome do Repres. Legal: GUSTAVO HENRIQUE PAGANOTO MOSCATELLI **Qualif. Rep. Legal:** 05-Administrador

Para informações relativas à participação no QSA, acessar o e-CAC com certificado digital ou comparecer a uma unidade da RFB.

Emitido no dia 06/03/2020 às 12:25 (data e hora de Brasília).

VALIDA EM TODO O TERRITÓRIO NACIONAL

REGISTRO GERAL: 33.546.713-1 DATA DE EXPEDIÇÃO: 15/FEV/2012

NOME: GUSTAVO HENRIQUE PAGANOTO MOSCATELLI

FILIAÇÃO: CIRILO ANTONIO SANCHES MOSCATELLI

E: MARIA DE FATIMA PAGANOTO MOSCATELLI

NATURALIDADE: S. PAULO -SP DATA DE NASCIMENTO: 12/ABR/1986

DOC-ORIGEM: SÃO PAULO-SP. JARDIM PAULISTA

CPF: 353651228/36 CN: LV.A79 / FLS.226V/N.048256

177 Delegado Divisionário Roberto MANTOVA DO DEPARTAMENTO IRMGID.SSP/SP

LEI Nº 7.116 DE 29/08/83

Fra 586
Proc 45
Ass 20a

REPUBLICA FEDERATIVA DO BRASIL



8100-0

ESTADO DE SÃO PAULO

SECRETARIA DA SEGURANÇA PÚBLICA

INSTITUTO DE IDENTIFICAÇÃO RICARDO GUMBELTON DAUNT

PROIBIDO PLASTIFICAR

ASSINATURA DO TITULAR: Gustavo Moscatelli

RG24-060660

CARTEIRA DE IDENTIDADE

Colégio Notarial do Brasil

Estado São Paulo

112193

AUTENTICAÇÃO

AU0599AE0256515

CARTÓRIO ROBERTO DA SILVA PRES

Valor pago R\$ 3,74

19 MAR. 2020

Antenico a presente cópia reprográfica, conforme ao original a mim apresentado em que dou fé.

ADSON R. S. BONFIM JOSE R. S. SANTOS GEORG A. PEURACA RONALDO S. DA SILVA

[Handwritten signature]

No 587
 Proc 95
 Ano 2020
 035

República Federativa do Brasil
 Serviço Público Federal
 Conselho Federal de Engenharia e Agronomia
 Conselho Regional de Engenharia e Agronomia
 Carteira de Identidade Profissional

CONFEA
CREA
 Conselho Regional de Engenharia e Agronomia

Crea de Registro
CREA-SP

Nome
GUSTAVO HENRIQUE BRAGA COUTO

Filiação
JOAQUIM VALDEMAR DA SILVA COUTO
ADILCEA BRAGA COUTO

Nascimento **05/04/1975** CPF **617.152.125-68** Doc. de Identidade **03467347406**
 Naturalidade **RIO DE JANEIRO RJ** DETRAN **SP**

Tipo Sang. **A+** Título de Eleitor **073122170531**

Assinatura do Profissional

Nacionalidade **BRASILEIRA**
 PIS/PASEP

QR Code

Colegio Notarial
 do Brasil
 Seção São Paulo
 112193
AUTENTICAÇÃO
AU0599AE0256559

QR Code

1º TABELA
MOGI DAS CRUZES
AUTENTICAÇÃO
19 MAR 2020

Autentico a presente cópia remetida conforme ao original, em juízo representado do Sr. JOSÉ R. S. SANTOS
 GEORG A. PEUCACA JR. ROMALDO S. DA SILVA

Valor pago R\$ 37,74

(Handwritten signatures and initials)

Pn 588
 Proc 45
 Ano 2020
 034

CONFEA **CREA**
 República Federativa do Brasil
 Serviço Público Federal
 Conselho Federal de Engenharia e Agronomia
 Conselho Regional de Engenharia e Agronomia
 Carteira de Identidade Profissional

Nome
GUSTAVO HENRIQUE BRAGA COUTO

Data do Registro no Crea-SP
 25/05/2016

Título Profissional
ENGENHEIRO CIVIL

Registro Nacional
 2615465180
 Data de Emissão
 24/08/2016

Presidente do Crea-SP

Vale como Documento de Identidade em todo o território nacional e tem Fé Pública, conforme o § 2º do art. 56 da Lei nº 5194 de 24/12/66 e Lei nº 6206 de 07/05/75.

Colégio Notarial do Brasil
 Inscrição nº 112193
AUTENTICAÇÃO
 MDC 114
19. MAR. 2020

Valor pago R\$ 114

Autenticado presente cópia tipográfica, conforme ao original, em nome do que dou fé:
 ADSON R. S. BONFIM
 GEORG A. PEURACA JR
 JOSE R. S. SANTOS
 RONALDO S. DA SILVA

[Handwritten signatures and initials]

Fls 589
Proc 45
Ano 2020

936

REPUBLICA FEDERATIVA DO BRASIL
MINISTERIO DAS CIDADES
DEPARTAMENTO NACIONAL DE TRANSITO
CARTEIRA NACIONAL DE HABILITACAO

NO ME
JOSE GERALDO SANTANA FRANCO JUNIOR

DOC. IDENTIDADE / ORG. EMISSOR / UF
25202569 SSP/SP

CPF 158.510.708-54 DATA NASCIMENTO 30/03/1975

FILIAÇÃO
JOSE GERALDO SANTANA F
RANCO
CECILIA MARIA PINHEIRO
FRANCO

PERMISSAO ACC CAT. HAB.
B

Nº REGISTRO 02835233170 VALIDADE 11/01/2024 1ª HABILITACAO 29/04/1993

OBSERVAÇÕES

ASSINATURA DO PORTADOR
LOCAL MOGI DAS CRUZES, SP DATA EMISSAO 14/01/2019

00103056075
SP960802487

SÃO PAULO

VÁLIDA EM TODO O TERRITÓRIO NACIONAL
1781690800

PROIBIDO PLASTIFICAR
1781690800

10 Rp / 1º TABELÃO DE NOTAS DE MOGI DAS CRUZES

CARTÓRIO ROBERTO DA SILVA

Colégio Notarial do Brasil Seção São Paulo

112193

AUTENTICAÇÃO

AJ0599AE0250837

ADSON R. S. SANTOS

ALPEURACA JR. RONALDO S. DA SILVA

Valido somente com o selo de autenticidade

[Handwritten signature]

[Handwritten mark]

[Handwritten mark]

[Handwritten signature]

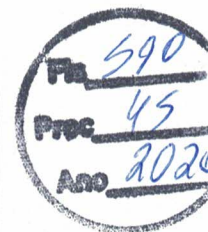

037

 REPÚBLICA FEDERATIVA DO BRASIL CADASTRO NACIONAL DA PESSOA JURÍDICA		
NÚMERO DE INSCRIÇÃO 23.373.000/0001-32 MATRIZ	COMPROVANTE DE INSCRIÇÃO E DE SITUAÇÃO CADASTRAL	DATA DE ABERTURA 29/09/2015
NOME EMPRESARIAL VAMOS LOCAÇÃO DE CAMINHOS, MAQUINAS E EQUIPAMENTOS S.A.		
TÍTULO DO ESTABELECIMENTO (NOME DE FANTASIA) *****	PORTE DEMAIS	
CÓDIGO E DESCRIÇÃO DA ATIVIDADE ECONÔMICA PRINCIPAL 77.11-0-00 - Locação de automóveis sem condutor		
CÓDIGO E DESCRIÇÃO DAS ATIVIDADES ECONÔMICAS SECUNDÁRIAS 77.19-5-99 - Locação de outros meios de transporte não especificados anteriormente, sem condutor 77.31-4-00 - Aluguel de máquinas e equipamentos agrícolas sem operador 77.40-3-00 - Gestão de ativos intangíveis não-financeiros 49.23-0-02 - Serviço de transporte de passageiros - locação de automóveis com motorista 64.63-8-00 - Outras sociedades de participação, exceto holdings 74.90-1-04 - Atividades de intermediação e agenciamento de serviços e negócios em geral, exceto imobiliários		
CÓDIGO E DESCRIÇÃO DA NATUREZA JURÍDICA 204-6 - Sociedade Anônima Aberta		
LOGRADOURO AV SARAIVA 400	NÚMERO 400	COMPLEMENTO SALA 09
CEP 08.745-900	BAIRRO/DISTRITO VILA CINTRA	MUNICÍPIO MOGI DAS CRUZES
UF SP	ENDEREÇO ELETRÔNICO VANIA@JSL.COM.BR	
TELEFONE (11) 4795-7043		
ENTE FEDERATIVO RESPONSÁVEL (EFR) *****		
SITUAÇÃO CADASTRAL ATIVA	DATA DA SITUAÇÃO CADASTRAL 29/09/2015	
MOTIVO DE SITUAÇÃO CADASTRAL		
SITUAÇÃO ESPECIAL *****	DATA DA SITUAÇÃO ESPECIAL *****	

Aprovado pela Instrução Normativa RFB nº 1.863, de 27 de dezembro de 2018.

Emitido no dia 09/03/2020 às 17:07:02 (data e hora de Brasília).

Página: 1/1

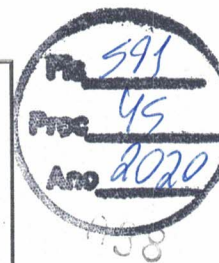

REPÚBLICA FEDERATIVA DO BRASIL

CADASTRO NACIONAL DA PESSOA JURÍDICA

NÚMERO DE INSCRIÇÃO 18.163.414/0001-05 MATRIZ	COMPROVANTE DE INSCRIÇÃO E DE SITUAÇÃO CADASTRAL	DATA DE ABERTURA 22/05/2013
NOME EMPRESARIAL VAMOS SEMINOVOS S/A		
TÍTULO DO ESTABELECIMENTO (NOME DE FANTASIA) *****	PORTE DEMAIS	
CÓDIGO E DESCRIÇÃO DA ATIVIDADE ECONÔMICA PRINCIPAL 45.11-1-04 - Comércio por atacado de caminhões novos e usados		
CÓDIGO E DESCRIÇÃO DAS ATIVIDADES ECONÔMICAS SECUNDÁRIAS 45.30-7-03 - Comércio a varejo de peças e acessórios novos para veículos automotores 45.20-0-01 - Serviços de manutenção e reparação mecânica de veículos automotores 77.19-5-99 - Locação de outros meios de transporte não especificados anteriormente, sem condutor 46.62-1-00 - Comércio atacadista de máquinas, equipamentos para terraplenagem, mineração e construção; partes e peças 77.32-2-01 - Aluguel de máquinas e equipamentos para construção sem operador, exceto andaimes 49.30-2-02 - Transporte rodoviário de carga, exceto produtos perigosos e mudanças, intermunicipal, interestadual e internacional 46.61-3-00 - Comércio atacadista de máquinas, aparelhos e equipamentos para uso agropecuário; partes e peças 74.90-1-04 - Atividades de intermediação e agenciamento de serviços e negócios em geral, exceto imobiliários 45.12-9-01 - Representantes comerciais e agentes do comércio de veículos automotores 45.11-1-01 - Comércio a varejo de automóveis, camionetas e utilitários novos 45.11-1-02 - Comércio a varejo de automóveis, camionetas e utilitários usados		
CÓDIGO E DESCRIÇÃO DA NATUREZA JURÍDICA 205-4 - Sociedade Anônima Fechada		
LOGRADOURO V ANHANGUERA	NÚMERO SN	COMPLEMENTO KM 312.5 SALA 2
CEP 14.097-140	BAIRRO/DISTRITO RECREIO ANHANGUERA	MUNICÍPIO RIBEIRAO PRETO
UF SP	ENDEREÇO ELETRÔNICO VANIA@JSL.COM.BR	TELEFONE (11) 2377-7043
ENTE FEDERATIVO RESPONSÁVEL (EFR) *****		
SITUAÇÃO CADASTRAL ATIVA	DATA DA SITUAÇÃO CADASTRAL 22/05/2013	
MOTIVO DE SITUAÇÃO CADASTRAL		
SITUAÇÃO ESPECIAL *****	DATA DA SITUAÇÃO ESPECIAL *****	

Aprovado pela Instrução Normativa RFB nº 1.863, de 27 de dezembro de 2018.

Emitido no dia 09/03/2020 às 17:10:28 (data e hora de Brasília).

Página: 1/1



GOVERNO DO ESTADO DE MATO GROSSO
SECRETARIA DE ESTADO DE FAZENDA
CADASTRO DE CONTRIBUINTE - CCE/MT
COMPROVANTE DE INSCRIÇÃO ESTADUAL E SITUAÇÃO CADASTRAL

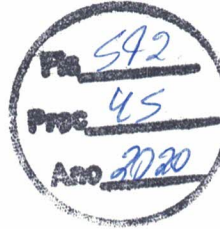

Número de Inscrição Estadual 13.796.090-5		CNPJ 35.654.688/0001-08		Data Início Atividade - SEFAZ 18/12/2019	
NOME EMPRESARIAL VAMOS COMERCIO DE MAQUINAS LINHA AMARELA LTDA					
TÍTULO DO ESTABELECIMENTO(NOME FANTASIA)					
CÓDIGO E DESCRIÇÃO DA ATIVIDADE ECONÔMICA PRINCIPAL 4662-1/00 - Comércio atacadista de máquinas equipamentos para terraplenagem, mineração e construção partes e peças					
CÓDIGO E DESCRIÇÃO DAS ATIVIDADES ECONÔMICAS SECUNDÁRIAS 4511-1/03 - Comércio por atacado de automóveis, camionetas e utilitários novos e usados 4520-0/01 - Serviços de manutenção e reparação mecânica de veículos automotores 4530-7/03 - Comércio a varejo de peças e acessórios novos para veículos automotores 7490-1/04 - Atividades de intermediação e agenciamento de serviços e negócios em geral, exceto imobiliários					
CÓDIGO E DESCRIÇÃO DE NATUREZA JURÍDICA 2062 - SOCIEDADE EMPRESÁRIA LIMITADA					
LOGRADOURO AV AYRTON SENNA DA SILVA			NÚMERO S/N	COMPLEMENTO LOTE B3 E B4	
CEP 78098-282	BAIRRO DISTRITO INDUSTRIAL		MUNICÍPIO CUIABÁ		UF MT
ENDEREÇO ELETRÔNICO VANIA@JSL.COM.BR				TELEFONE	
SITUAÇÃO CADASTRAL ATIVO				DATA SITUAÇÃO CADASTRAL 18/12/2019	
MOTIVO DA SITUAÇÃO CADASTRAL					
SIMPLES NACIONAL NÃO			MICRO EMPREENDEDOR INDIVIDUAL NÃO		
Emitido no dia 13/04/2020 às 12:31:44 (data e hora de Cuiabá)					

Fla 593
Proc 45
Ass 2020



REPÚBLICA FEDERATIVA DO BRASIL
CADASTRO NACIONAL DA PESSOA JURÍDICA

NÚMERO DE INSCRIÇÃO 35.654.688/0001-08 MATRIZ	COMPROVANTE DE INSCRIÇÃO E DE SITUAÇÃO CADASTRAL	DATA DE ABERTURA 28/11/2019
---	---	--------------------------------

NOME EMPRESARIAL
VAMOS COMERCIO DE MAQUINAS LINHA AMARELA LTDA

TÍTULO DO ESTABELECIMENTO (NOME DE FANTASIA)

PORTE
DEMAIS

CÓDIGO E DESCRIÇÃO DA ATIVIDADE ECONÔMICA PRINCIPAL
46.62-1-00 - Comércio atacadista de máquinas, equipamentos para terraplenagem, mineração e construção; partes e peças

CÓDIGO E DESCRIÇÃO DAS ATIVIDADES ECONÔMICAS SECUNDÁRIAS
45.11-1-03 - Comércio por atacado de automóveis, camionetas e utilitários novos e usados
45.20-0-01 - Serviços de manutenção e reparação mecânica de veículos automotores
45.30-7-03 - Comércio a varejo de peças e acessórios novos para veículos automotores
74.90-1-04 - Atividades de intermediação e agenciamento de serviços e negócios em geral, exceto imobiliários

CÓDIGO E DESCRIÇÃO DA NATUREZA JURÍDICA
206-2 - Sociedade Empresária Limitada

LOGRADOURO
AV AYRTON SENNA DA SILVA

NÚMERO
S/N

COMPLEMENTO
LOTE B3 E B4

CEP
78.098-282

BAIRRO/DISTRITO
DISTRITO INDUSTRIAL

MUNICÍPIO
CUIABA

UF
MT

ENDEREÇO ELETRÔNICO
VANIA@JSL.COM.BR

TELEFONE
(11) 2377-7043

ENTE FEDERATIVO RESPONSÁVEL (EFR)

SITUAÇÃO CADASTRAL
ATIVA

DATA DA SITUAÇÃO CADASTRAL
28/11/2019

MOTIVO DE SITUAÇÃO CADASTRAL

SITUAÇÃO ESPECIAL

DATA DA SITUAÇÃO ESPECIAL

Aprovado pela Instrução Normativa RFB nº 1.863, de 27 de dezembro de 2018.

Emitido no dia 13/04/2020 às 13:30:17 (data e hora de Brasília).

Página: 1/1



MINISTÉRIO DA FAZENDA
Secretaria da Receita Federal do Brasil
Procuradoria-Geral da Fazenda Nacional



CERTIDÃO NEGATIVA DE DÉBITOS RELATIVOS AOS TRIBUTOS FEDERAIS E À DÍVIDA ATIVA DA UNIÃO

Nome: VAMOS COMERCIO DE MAQUINAS LINHA AMARELA LTDA
CNPJ: 35.654.688/0001-08

Ressalvado o direito de a Fazenda Nacional cobrar e inscrever quaisquer dívidas de responsabilidade do sujeito passivo acima identificado que vierem a ser apuradas, é certificado que não constam pendências em seu nome, relativas a créditos tributários administrados pela Secretaria da Receita Federal do Brasil (RFB) e a inscrições em Dívida Ativa da União (DAU) junto à Procuradoria-Geral da Fazenda Nacional (PGFN).

Esta certidão é válida para o estabelecimento matriz e suas filiais e, no caso de ente federativo, para todos os órgãos e fundos públicos da administração direta a ele vinculados. Refere-se à situação do sujeito passivo no âmbito da RFB e da PGFN e abrange inclusive as contribuições sociais previstas nas alíneas 'a' a 'd' do parágrafo único do art. 11 da Lei nº 8.212, de 24 de julho de 1991.

A aceitação desta certidão está condicionada à verificação de sua autenticidade na Internet, nos endereços <<http://rfb.gov.br>> ou <<http://www.pgfn.gov.br>>.

Certidão emitida gratuitamente com base na Portaria Conjunta RFB/PGFN nº 1.751, de 2/10/2014.
Emitida às 10:18:09 do dia 04/05/2020 <hora e data de Brasília>.
Válida até 31/10/2020. ↓

Código de controle da certidão: **22EF.6980.9EA6.7A75**
Qualquer rasura ou emenda invalidará este documento.



ESTADO DE MATO GROSSO
PROCURADORIA GERAL DO ESTADO
SECRETARIA DE ESTADO DE FAZENDA

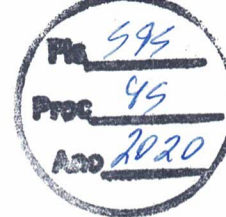

CERTIDÃO NEGATIVA DE DÉBITOS RELATIVOS A CRÉDITOS TRIBUTÁRIOS E NÃO TRIBUTÁRIOS ESTADUAIS GERIDOS PELA PROCURADORIA-GERAL DO ESTADO E PELA SECRETARIA DE ESTADO DE FAZENDA
CND N° 0028942996

Finalidade: **CERTIDÃO CONJUNTA DE PENDÊNCIAS TRIBUTÁRIAS E NÃO TRIBUTÁRIAS JUNTO À SEFAZ E À PGE DO ESTADO DE MATO GROSSO**

Data da emissão: **07/07/2020** Hora da emissão: **11:03:10**

Nome/denominação do sujeito passivo: **VAMOS COMERCIO DE MAQUINAS LINHA AMARELA LTDA**
CNPJ: **35.654.688/0001-08**

CERTIFICAMOS que, até a data e hora em epígrafe, conforme parâmetros constantes no Anexo I da Portaria Conjunta nº 008/2018-PGE/SEFAZ, não consta, nas bases informatizadas e integradas ao sistema de processamento de dados da CND, da Secretaria de Estado de Fazenda, e nas bases informatizadas e integradas ao sistema de processamento de dados da Dívida Ativa do Estado, junto à Procuradoria-Geral do Estado, pendência, em nome do sujeito passivo acima indicado.

Fica ressalvado o direito de a Fazenda Pública do Estado de Mato Grosso exigir e/ou inscrever em Dívida Ativa quaisquer dívidas de responsabilidade do sujeito passivo acima identificado que vierem a ser apuradas.

OBS. A presente Certidão não alcança o cumprimento de obrigações cujo controle ainda não esteja informatizado ou integrado ao sistema da CND e/ou da Dívida Ativa.

A autenticidade desta Certidão deverá ser confirmada via internet nos endereços www.sefaz.mt.gov.br ou www.pge.mt.gov.br.

Certidão válida até: **04/10/2020.** |

Fornecimento gratuito

Número de Autenticação: **T7K27922LTB7T29A**



PODER JUDICIÁRIO
JUSTIÇA DO TRABALHO

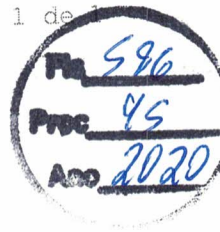

CERTIDÃO NEGATIVA DE DÉBITOS TRABALHISTAS

Nome: VAMOS COMERCIO DE MAQUINAS LINHA AMARELA LTDA (MATRIZ E FILIAIS)

CNPJ: 35.654.688/0001-08

Certidão nº: 10238354/2020

Expedição: 04/05/2020, às 11:51:43

Validade: 30/10/2020/- 180 (cento e oitenta) dias, contados da data de sua expedição.

Certifica-se que **VAMOS COMERCIO DE MAQUINAS LINHA AMARELA LTDA (MATRIZ E FILIAIS)**, inscrito(a) no CNPJ sob o nº **35.654.688/0001-08**, **NÃO CONSTA** do Banco Nacional de Devedores Trabalhistas.

Certidão emitida com base no art. 642-A da Consolidação das Leis do Trabalho, acrescentado pela Lei nº 12.440, de 7 de julho de 2011, e na Resolução Administrativa nº 1470/2011 do Tribunal Superior do Trabalho, de 24 de agosto de 2011.

Os dados constantes desta Certidão são de responsabilidade dos Tribunais do Trabalho e estão atualizados até 2 (dois) dias anteriores à data da sua expedição.

No caso de pessoa jurídica, a Certidão atesta a empresa em relação a todos os seus estabelecimentos, agências ou filiais.

A aceitação desta certidão condiciona-se à verificação de sua autenticidade no portal do Tribunal Superior do Trabalho na Internet (<http://www.tst.jus.br>).

Certidão emitida gratuitamente.

INFORMAÇÃO IMPORTANTE

Do Banco Nacional de Devedores Trabalhistas constam os dados necessários à identificação das pessoas naturais e jurídicas inadimplentes perante a Justiça do Trabalho quanto às obrigações estabelecidas em sentença condenatória transitada em julgado ou em acordos judiciais trabalhistas, inclusive no concernente aos recolhimentos previdenciários, a honorários, a custas, a emolumentos ou a recolhimentos determinados em lei; ou decorrentes de execução de acordos firmados perante o Ministério Público do Trabalho ou Comissão de Conciliação Prévia.



Voltar

Imprimir

**Certificado de Regularidade
do FGTS - CRF**

Inscrição: 35.654.688/0001-08
Razão Social: VAMOS COMÉRCIO DE MÁQUINAS LINHA AMARELA LTDA
Endereço: AV AYRTON SENNA DA SILVA S/N LOTE B3 E B4 / DISTRITO INDUSTRIAL /
CUIABA / MT / 78098-282

A Caixa Econômica Federal, no uso da atribuição que lhe confere o Art. 7, da Lei 8.036, de 11 de maio de 1990, certifica que, nesta data, a empresa acima identificada encontra-se em situação regular perante o Fundo de Garantia do Tempo de Serviço - FGTS.

O presente Certificado não servirá de prova contra cobrança de quaisquer débitos referentes a contribuições e/ou encargos devidos, decorrentes das obrigações com o FGTS.

Validade: 27/06/2020 a 26/07/2020 /

Certificação Número: 2020062705075912160198

Informação obtida em 07/07/2020 14:46:58

A utilização deste Certificado para os fins previstos em Lei esta condicionada a verificação de autenticidade no site da Caixa:
www.caixa.gov.br



PREFEITURA MUNICIPAL DE CUIABÁ
PROCURADORIA GERAL
PROCURADORIA FISCAL

Fl. 598
Proc 45
Ano 2020

CERTIDÃO NEGATIVA DE DÉBITOS GERAIS

NÚMERO DA CERTIDÃO 374611/2020	436025	PROCESSO 2020	EXERCÍCIO GERAL
CONTRIBUINTE 735214517	INSCRIÇÃO MUNICIPAL LANCAMENTOS DIVERSOS - 393132		
 15042020356546880001080010174637461191663520436025			
NOME VAMOS COMERCIO DE MAQUINAS LINHA AMARELA LTDA			
CPF/CNPJ 35.654.688/0001-08	RG/INSCR. ESTADUAL 00000000000		
ENDEREÇO Av. AYRTON SENA DA SILVA, S/N - LOTE B3 E B4			
BAIRRO DISTRITO INDUSTRIAL	FINALIDADE Licitação		

/ Certificamos que até a presente data não encontramos em nome do requerente, débitos de qualquer natureza, inclusive inscritos em dívida ativa da prefeitura municipal de Cuiabá. Fica ressalvado o direito de cobrança pela fazenda Municipal, a qualquer título, de dívidas que venham a ser apuradas de responsabilidade do contribuinte acima qualificado.

Cuiabá/MT, quarta-feira, 15 de abril de 2020

Cezar Fabiano Martins de Campos
Procurador Fiscal do Município

Certidão válida até Cuiabá/MT, 14 de Julho de 2020. /

A Autenticidade da Certidão poderá ser confirmada em: <http://emissao.cuiaba.mt.gov.br/portal/>



PREFEITURA MUNICIPAL DE NOBRES
SECRETARIA MUNICIPAL DE INFRAESTRUTURA



EDITAL RETIFICADO
PROCESSO ADMINISTRATIVO Nº 045/2020
PREGÃO PRESENCIAL SRP Nº 039/2020
TIPO MENOR PREÇO GLOBAL POR ITEM



VAMOS

8.2.3.

QUALIFICAÇÃO ECONÔMICO-FINANCEIRA

8.2.3.2

- a) Certidão Simplificada emitida pela junta Comercial
- b) Demonstrações contábeis
- c) Certidão negativa de pedido de Falência ou Concordata



Certidão Simplificada

Certificamos que as informações abaixo constam dos documentos arquivados nesta Junta Comercial e são vigentes na data de sua expedição.

Nome Empresarial:	VAMOS COMERCIO DE MAQUINAS LINHA AMARELA LTDA		
Natureza Jurídica:	SOCIEDADE EMPRESARIA LIMITADA		
Número de Identificação do Registro de Empresas - NIRE	CNPJ	Data de Arquivamento do Ato Constitutivo	Data de Início de Atividade
5120167604-6	35.654.688/0001-08	28/11/2019	28/11/2019

Endereço Completo:
AVENIDA AYRTON SENNA DA SILVA SN LOTE B3 E B4 - BAIRRO DISTRITO INDUSTRIAL CEP 78098-282 - CUIABA/MT

Objeto Social:

(I) COMERCIO DE TRATORES, MAQUINAS E IMPLEMENTOS, VEICULOS AUTOMOTORES, NOVOS E USADOS, INCLUSIVE IMPORTACAO E EXPORTACAO, PECAS E ACESSORIOS, LUBRIFICANTES, (II) A PRESTACAO DE SERVICOS DE REPAROS E CONSERVACAO, DE MAQUINAS, IMPLEMENTOS E VEICULOS AUTOMOTORES, ASSISTENCIA TECNICA E AFINS, (III) A PRESTACAO DE SERVICOS DE INTERMEDIACAO DE: A) VENDA DE CONTRATOS DE SEGURO POR EMPRESAS ESPECIALIZADAS, B) VENDA DE CONTRATOS FINANCEIROS POR EMPRESAS ESPECIALIZADAS, C) VENDA DE CONTRATOS DE CONSORCIOS PROMOVIDOS POR EMPRESAS ESPECIALIZADAS, D) CONTRATACAO DE SERVICOS DE DESPACHANTES, E) VENDA DE TRATORES, MAQUINAS, IMPLEMENTOS E VEICULOS AUTOMOTORES, NOVOS E USADOS, PECAS E ACESSORIOS, DIRETAMENTE PELAS FABRICANTES, (V) PARTICIPACAO EM OUTRAS SOCIEDADES, COMO SOCIA OU ACIONISTA.

Capital Social:	R\$ 5.000.000,00 CINCO MILHÕES DE REAIS	Microempresa ou Empresa de Pequeno Porte	Prazo de Duração
Capital Integralizado:	R\$ 5.000.000,00 CINCO MILHÕES DE REAIS	NÃO (Lei Complementar nº123/06)	INDETERMINADO

Sócio(s)/Administrador(es)	CPF/NIRE	Nome	Tér. Mandato	Participação	Função
	617.152.125-68	GUSTAVO HENRIQUE BRAGA COUTO	24/10/2021	R\$ xxxxxxx	ADMINISTRADOR
	353.651.228-36	GUSTAVO HENRIQUE PAGANOTO MOSCATELLI	24/10/2021	R\$ xxxxxxx	ADMINISTRADOR
	158.510.708-54	JOSE GERALDO SANTANA FRANCO JUNIOR	24/10/2021	R\$ xxxxxxx	ADMINISTRADOR
	3530051264-2	VAMOS LOCACAO DE CAMINHOS, MAQUINAS E EQUIPAMENTOS S.A.	xxxxxxx	R\$ 4.999.999,00	SOCIO
	xxxxxxx	VAMOS SEMINOVOS S.A.	xxxxxxx	R\$ 1,00	SOCIO

Status: xxxxxxx	Situação: ATIVA
Último Arquivamento: 17/04/2020	Número: 2250752
Ato 002 - ALTERACAO	
Evento(s) 026 - ABERTURA DE FILIAL EM OUTRA UF	
051 - CONSOLIDACAO DE CONTRATO/ESTATUTO	

Certidão Simplificada Digital emitida pela JUNTA COMERCIAL DO ESTADO DE MATO GROSSO e certificada digitalmente. Se desejar confirmar a autenticidade desta certidão, acesse o site da JUCEMAT (<http://www.jucemat.mt.gov.br/>) e clique em validar certidão. A certidão pode ser validada de duas formas:

- 1) Validação por envio de arquivo (upload)
- 2) Validação visual (digite o nº C200000408294 e visualize a certidão)



20/079.489-2



Sistema Nacional de Registro de Empresas Mercantil - SINREM
Governo do Estado de Mato Grosso
Secretaria de Estado da Fazenda do Estado de Mato Grosso
Junta Comercial do Estado de Mato Grosso



Certidão Simplificada

Certificamos que as informações abaixo constam dos documentos arquivados nesta Junta Comercial e são vigentes na data de sua expedição.

Nome Empresarial: VAMOS COMERCIO DE MAQUINAS LINHA AMARELA LTDA
Natureza Jurídica: SOCIEDADE EMPRESARIA LIMITADA

Filial(ais) nesta Unidade da Federação ou fora dela

Nire	CNPJ	Endereço
5492004394-6	35.654.688/0002-99	AVENIDA GURY MARQUES, 5464, BAIRRO JARDIM MONUMENTO, 79071-390, CAMPO GRANDE/MS

NADA MAIS#

Cuiabá, 08 de Julho de 2020 09:10

JULIO FREDERICO MULLER NETO
SECRETÁRIO GERAL

Certidão Simplificada Digital emitida pela JUNTA COMERCIAL DO ESTADO DE MATO GROSSO e certificada digitalmente. Se desejar confirmar a autenticidade desta certidão, acesse o site da JUCEMAT (<http://www.jucemat.mt.gov.br/>) e clique em validar certidão. A certidão pode ser validada de duas formas:

- 1) Validação por envio de arquivo (upload)
- 2) Validação visual (digite o nº C200000408294 e visualize a certidão)



20/079.489-2

Página 2 de 2

RECIBO DE ENTREGA DE ESCRITURAÇÃO CONTÁBIL DIGITAL

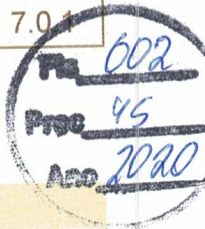

IDENTIFICAÇÃO DO TITULAR DA ESCRITURAÇÃO

NIRE 51201676046	CNPJ 35.654.688/0001-08
NOME EMPRESARIAL VAMOS COMERCIO DE MAQUINAS LINHA AMARELA LTDA	

IDENTIFICAÇÃO DA ESCRITURAÇÃO

FORMA DA ESCRITURAÇÃO CONTÁBIL Livro Diário	PERÍODO DA ESCRITURAÇÃO 01/12/2019 a 31/12/2019
NATUREZA DO LIVRO DIARIO GERAL	NÚMERO DO LIVRO 1
IDENTIFICAÇÃO DO ARQUIVO (HASH) 66.B5.B6.BC.4D.97.68.B4.82.5B.BE.A9.EC.28.D3.FA.C8.2B.C2	

ESTE LIVRO FOI ASSINADO COM OS SEGUINTE CERTIFICADOS DIGITAIS:

QUALIFICAÇÃO DO SIGNATARIO	CPF/CNPJ	NOME	Nº SÉRIE DO CERTIFICADO	VALIDADE	RESPONSÁVEL LEGAL
Contador	13860781820	PAULO CEZAR DOS REIS ALVES:13860781820	833025497781608076 9	18/04/2017 a 17/04/2020	Não
Procurador	13860781820	PAULO CEZAR DOS REIS ALVES:13860781820	833025497781608076 9	18/04/2017 a 17/04/2020	Sim

NÚMERO DO RECIBO:

86.66.B5.B6.BC.4D.97.68.B4.82.5B.BE.
A9.EC.28.D3.FA.C8.2B.C2-0

Escrituração recebida via Internet
pelo Agente Receptor SERPRO
em 23/03/2020 às 20:08:00

04.43.63.BC.31.16.40.E6
0F.92.C5.38.91.E9.95.E1

Considera-se autenticado o livro contábil a que se refere este recibo, dispensando-se a autenticação de que trata o art. 39 da Lei nº 8.934/1994. Este recibo comprova a autenticação.

BASE LEGAL: Decreto nº 1.800/1996, com a alteração do Decreto nº 8.683/2016, e arts. 39, 39-A, 39-B da Lei nº 8.934/1994 com a alteração da Lei Complementar nº 1247/2014.

TERMOS DE ABERTURA E ENCERRAMENTO



Entidade: **VAMOS COMERCIO DE MAQUINAS LINHA AMARELA LTDA**
 Período da Escrituração: **01/12/2019 a 31/12/2019** CNPJ: **35.654.688/0001-08**
 Número de Ordem do Livro: **1**

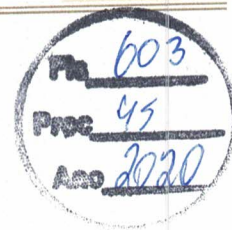

TERMO DE ABERTURA

Nome Empresarial	VAMOS COMERCIO DE MAQUINAS LINHA AMARELA LTDA
NIRE	51201676046
CNPJ	35.654.688/0001-08
Número de Ordem	1
Especcureza do Livro	DIARIO GERAL
Município	GUIABA
Data do arquivamento dos atos constitutivos	28/11/2019
Data de arquivamento do ato de conversão de sociedade simples em sociedade empresária	
Data de encerramento do exercício social	31/12/2019
Quantidade total de linhas do arquivo digital	6357

TERMO DE ENCERRAMENTO

Nome Empresarial	VAMOS COMERCIO DE MAQUINAS LINHA AMARELA LTDA
Especcureza do Livro	DIARIO GERAL
Número de ordem	1
Quantidade total de linhas do arquivo digital	6357
Data de inicio	01/12/2019
Data de término	31/12/2019

Este documento é parte integrante de escrituração cuja autenticação se comprova pelo recibo de número 86.66.B5.B6.BC.4D.97.68.B4.82.5B.BE.A9.EC.28.D3.FA.C8.2B.C2-0, nos termos do Decreto nº 8.683/2016.

Este relatório foi gerado pelo Sistema Público de Escrituração Digital – Sped

Versão 7.0.1 do Visualizador

BALANÇO PATRIMONIAL



Entidade: VAMOS COMERCIO DE MAQUINAS LINHA AMARELA LTDA
 Período da Escrituração: 01/12/2019 a 31/12/2019 CNPJ: 35.654.688/0001-08
 Número de Ordem do Livro: 1
 Período Selecionado: 01 de Dezembro de 2019 a 31 de Dezembro de 2019

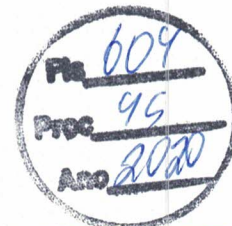

Descrição	Nota	Saldo Inicial	Saldo Final
ATIVO		R\$ 0,00	R\$ 5.000.000,00
ATIVO CIRCULANTE		R\$ 0,00	R\$ 5.000.000,00
DISPONÍVEL		R\$ 0,00	R\$ 5.000.000,00
BANCOS		R\$ 0,00	R\$ 5.000.000,00
(-) PASSIVO		R\$ (0,00)	R\$ 5.000.000,00
(-) PATRIMÔNIO LÍQUIDO		R\$ (0,00)	R\$ 5.000.000,00
(-) CAPITAL SOCIAL		R\$ (0,00)	R\$ 5.000.000,00
(-) CAPITAL SOCIAL		R\$ (0,00)	R\$ 5.000.000,00

Este documento é parte integrante de escrituração cuja autenticação se comprova pelo recibo de número 86.66.B5.B6.BC.4D.97.68.B4.82.5B.BE.A9.EC.28.D3.FA.C8.2B.C2-0, nos termos do Decreto nº 8.683/2016.

Este relatório foi gerado pelo Sistema Público de Escrituração Digital – Sped

Versão 7.0.1 do Visualizador

Página 1 de 1

ESTADO DE MATO GROSSO
PODER JUDICIÁRIO

CERTIDÃO Nº: 5144107

O Tribunal de Justiça do Estado de Mato Grosso **CERTIFICA** que revendo os registros, **EM ANDAMENTO E ARQUIVADOS**, de distribuições de ações cíveis de **FALÊNCIA E CONCORDATA** do 1º Grau de Jurisdição do Estado de Mato Grosso, no período de **5 ANOS NÃO CONSTAM** ações **MOVIDAS POR** ou em **DESFAVOR** de **VAMOS COMERCIO DE MAQUINAS LINHA AMARELA LTDA**, portador do **CNPJ 35.654.688/0001-08**, até a data de **17/06/2020**.

Observações:

As informações do nome e CNPJ acima são de responsabilidade do solicitante, devendo a titularidade ser conferida pelo interessado e destinatário e confirmada a autenticidade.

A consulta abrange todos os processos cíveis cadastrados na base de dados da primeira instância estadual, distribuídos na Justiça Comum ou nos Juizados Especiais.

A autenticidade da referida certidão pode ser verificada por meio do endereço: **sec.tjmt.jus.br**, no campo "verificar autenticidade de 1º grau", informando o número da certidão, CNPJ e nome, em até 3(três) meses após sua expedição.

Esta certidão tem validade de 30 dias, após a data de sua emissão.

PREFEITURA MUNICIPAL DE NOBRES
SECRETARIA MUNICIPAL DE INFRAESTRUTURA



EDITAL RETIFICADO
PROCESSO ADMINISTRATIVO Nº 045/2020
PREGÃO PRESENCIAL SRP Nº 039/2020
TIPO MENOR PREÇO GLOBAL POR ITEM

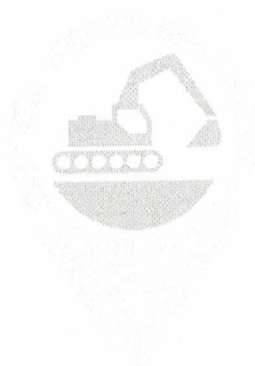

VAMOS

8.2.4.
QUALIFICAÇÃO TÉCNICA

8.2.4.1.

b) Atestado de Capacidade Técnica

Several handwritten signatures in blue ink, located in the bottom right corner of the page.

ATESTADO DE CAPACIDADE TÉCNICA (FORNECIMENTO)

Atestamos para os fins de licitações públicas, que a empresa **VAMOS COMÉRCIO DE MÁQUINAS LINHA AMARELA LTDA.**, sociedade empresária limitada, com sede matriz na Av. Ayrton Senna da Silva, S/N, Distrito Industrial, Cuiabá/MT, CEP 78.098-282, inscrita no CNPJ/MF sob o nº 35.654.688/0001-08, I.E. nº 137960905 e Alvará de Licença nº 306315, forneceu, cumprindo os prazos de entrega pré-estabelecidos, atendendo de forma plena a qualidade exigida e dentro das especificações técnicas estabelecidas, não havendo em nossos arquivos até a presente data, nada que possa desaboná-la, os equipamentos abaixo descritos:

Descrição/Produto	Qtd	Modelo	Nota Fiscal nº	Data emissão (NF)
Escavadeira hidráulica, peso operacional de 21065 kg, cabinado com ar condicionado e certificação ROPS e FOPS, esteiras com sapatas de 700mm, motor com 165hp e caçamba de 1,2m³, além de sistema monitoramento Komtrax.	01	PC210-10m0	064	03/03/2020

SERVIÇO NOTARIAL E REGISTRAL DE CUIABÁ

Por ser verdade, firmamos e assinamos o presente atestado de capacidade técnica de fornecimento, para que surta todos os efeitos desejados.

Várzea Grande/MT, 10 de março de 2020.

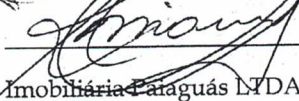
ROGÉRIO MARTINS VIEIRA
COORDENADOR DE SUPRIMENTOS
IMOBILIÁRIA E CONSTRUTORA PALAGUÁS LTDA

CNPJ: 11.009.202/0001-10 IE: 13.459.820-2

Rogério Martins Vieira

Coordenador de Suprimentos

Tel.: 65 3051-8100

E-mail: rogeriopaiaguas@hotmail.com

Fone: 65 3051-8100

Rua Dr. Leônidas de Matos, 77 - Jardim Cuiabá - Cep: 78.043.182 - Cuiabá - MT

E-mail: contato@construtorapaiaguas.com.br - Site: www.construtorapaiaguas.com.br

SELO DE CONTROLE DIGITAL

BKA J1732 VALOR: R\$ 3.10
CODIGO DO ATO: 6
CONSULTE: <http://www.t.jmt.jus.br/selos>
001 477239 01 00003 0020 DAVI J

AUTENTICACAO
CONFERE COM A ORIGINAL
QUE ME FOI APRESENTADA
DOU FE CUIABA (MT) 16/03/2020 12:44:49
KAMILA FERREIRA MELLO

Cartório 2º Ofício
Serviço Notarial e Registral da 1ª Circ. Inst. da Comarca de Cuiabá/MT





ATESTADO DE CAPACIDADE TÉCNICA
(FORNECIMENTO)

Atestamos para os fins de licitações públicas, que a empresa **VAMOS COMÉRCIO DE MÁQUINAS LINHA AMARELA LTDA.**, sociedade empresária limitada, com sede matriz na Av. Ayrton Senna da Silva, S/N, Distrito Industrial, Cuiabá/MT, CEP 78.098-282, inscrita no CNPJ/MF sob o nº 35.654.688/0001-08, I.E. nº 137960905 e Alvará de Licença nº 306315, forneceu, cumprindo os prazos de entrega pré-estabelecidos, atendendo de forma plena a qualidade exigida e dentro das especificações técnicas estabelecidas, não havendo em nossos arquivos até a presente data, nada que possa desaboná-la, os equipamentos abaixo descritos:

Descrição/Produto	Qtd	Modelo	Nota Fiscal nº	Data emissão (NF)
Escavadeira hidráulica, peso operacional de 21065 kg, cabinado com ar condicionado e certificação ROPS e FOPS, esteiras com sapatas de 700mm, motor com 165hp e caçamba de 1,2m ³ , além de sistema monitoramento Komtrax.	01	PC210-10m0	066	03/03/2020

2º SERVIÇO NOTARIAL E REGISTRAL DE CUIABÁ

Por ser verdade, firmamos e assinamos o presente atestado de capacidade técnica de fornecimento, para que surta todos os efeitos desejados.

Varzea Grande/MT, 10 de março de 2020.

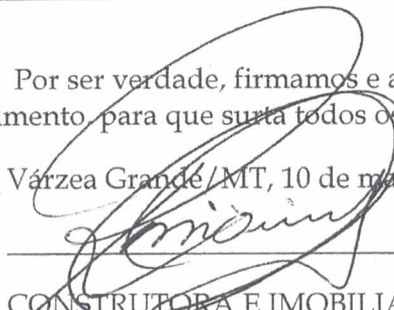
ROGÉRIO MARTINS VIEIRA
COORDENADOR DE SUPRIMENTOS
CONSTRUTORA E IMOBILIÁRIA FARIAS EIRELI

CONSTRUTORA E IMOBILIÁRIA FARIAS - EIRELI

CNPJ: 10.553.175/0001-80 IE: 13.376.723-0

Rogério Martins Vieira

Coordenador de Suprimentos

Tel.: 65 3051-8100

E-mail: rogeriopaiaguas@hotmail.com

1º Rp
CARTÓRIO ROBERTO DA SILVA PRIES
1º TABELÃO DE NOTAS DE MOGI DAS CRUZES
AUTENTICAÇÃO
20 MAR. 2020
Valor pago R\$ 3,74
Autentico a p...
notas e qu...
ADSON R. S. B...
GEORGA P. U...
Colegio Notarial do Brasil
São Paulo
112193
AUTENTICAÇÃO
AU0599AE0257810

Fla 609
Proc 45
Ass 2020

Raço de semelhança a(s) firma(s) de:
[52950cJ2]-ROGÉRIO MARTINS VIEIRA.....

0100335
e dou fé. Cuiabá, 16 de Março de 2020.
Atendente DAVI



BKA 11707 <- SELO DE CONTROLE DIGITAL
VALOR R\$ 6,80
CODIGO DO ATO: 22
CONSULTE:
<http://www.t.jmt.jus.br/selos>
(001.477213.01.00002.0001.DAVI.1)
RECONHECIMENTO DE FIRMA POR SEMELHANÇA
CARTAO NR 100335
ROGERIO MARTINS VIEIRA
CPF 468.995.881-53
DOU FE' CUIABA (MT) 16/03/2020
ADRIANA BISERRA DE SOUZA - ESCRIVENTE

[Handwritten signature]

O presente reconhecimento de firma se refere tão somente ao titular da assinatura aposta no documento, não tendo havido a análise da Representação por esta Serventia, devendo ser comprovada tal situação ao interessado ou destinatário do presente instrumento. CNGCE/MT - art. 468.

1º Rp
CARTÓRIO
RUIBERTO DA SILVA PRUDEN
TABELIÃO DE NOTAS DE
MOÇ DAS CRUZES
AUTENTICAÇÃO
20 MAR. 2020
Valor pago
R\$ 3,74
Autentico a presente cópia
notas a qual confere
ADSON R. SIBONDI
GEORGE A. PEREIRA
Colegio Notarial
do Brasil
Seção São Paulo
112193
AUTENTICAÇÃO
AU0599AE0257811

[Handwritten mark]

[Handwritten signature]

PREFEITURA MUNICIPAL DE NOBRES
SECRETARIA MUNICIPAL DE INFRAESTRUTURA



EDITAL RETIFICADO
PROCESSO ADMINISTRATIVO Nº 045/2020
PREGÃO PRESENCIAL SRP Nº 039/2020
TIPO MENOR PREÇO GLOBAL POR ITEM

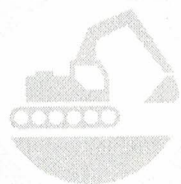

VAMOS

DADOS COMPLEMENTARES PARA ASSINATURA
ARP/CONTRATOS

PROCURAÇÃO

Avenida Ayrton Senna da Silva, KM 18 S/N - Distrito Industrial - 78098-000 - Cuiabá / MT
Telefone: (11) 2377-7445 Departamento de Licitações
E-MAIL licitacoes@grupovamos.com.br

A handwritten signature in blue ink, located in the bottom right corner of the page.

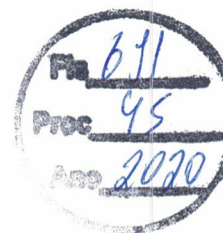

VAMOS

A
PREFEITURA MUNICIPAL DE NOBRES
PREGÃO PRESENCIAL SRP N° 39/2020

DADOS COMPLEMENTARES PARA ASSINATURA DO INSTRUMENTO CONTRATUAL

A empresa **Vamos Comércio de Máquinas Linha Amarela Ltda.**, CNPJ N° **35.654.688/0001-08**, sediada na Av. Ayrton Senna da Silva, s/n. Lote B3 e B4, bairro Distrito Industrial, CEP 078.098 -282 Município Cuiabá informa que, os representantes abaixo listados **sempre em conjunto** serão os responsáveis pela assinatura da ATA e instrumento contratual.

- **Gustavo Henrique Paganoto Moscatelli**, diretor, brasileiro, portador da cédula de identidade RG 335.467.131 SSP/SP, inscrito no CPF sob n° 353.651.228-36, com endereço na Avenida Saraiva, n° 400, sala 09 Brás Cubas, Mogi das Cruzes / SP, CEP 08745-900.
- **José Geraldo Santana Franco Junior**, diretor, brasileiro, portador da cédula de identidade RG n° 25.202.569 SSP/SP, inscrito no CPF sob n° 158.510.708-54, com endereço na Avenida Saraiva, n° 400, Sala 09, Vila Cintra, Mogi das Cruzes, SP. CEP: 08.745-900.

Cuiabá/MT, 09 de julho 2020

Nelson Eugênio Junior

CPF 698.925.551-04

RG 1250428-9 SSP/MT

Vamos Comércio de Máquinas Linha Amarela Ltda.

CNPJ 35.654.688/0001-08

PREFEITURA MUNICIPAL DE NOBRES
SECRETARIA MUNICIPAL DE INFRAESTRUTURA



EDITAL RETIFICADO
PROCESSO ADMINISTRATIVO Nº 045/2020
PREGÃO PRESENCIAL SRP Nº 039/2020
TIPO MENOR PREÇO GLOBAL POR ITEM

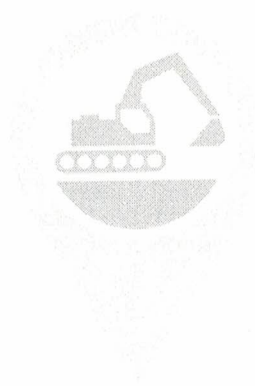

VAMOS

8.2.5.
OUTRAS COMPROVAÇÕES

8.2.5.1. a); b); d); e).

- a) Declaração de fato impeditivo - **Anexo III**
 - b) Declaração de cumprimento ao inciso XXXIII do art.7º- CF - **Anexo IV**
 - d) Declaração que não possui vínculo com Servidor Público - **Anexo VI**
 - e) Declaração que tomou conhecimento de todas as informações do edital - **Anexo VII**
- Declaração Compromisso/Treinamento - **Anexo XII**
Declaração de Pleno Atendimento aos requisitos de habilitação **Anexo II**

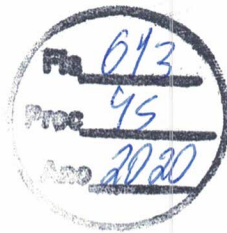

VAMOS

A
PREFEITURA MUNICIPAL DE NOBRES
PREGÃO PRESENCIAL SRP Nº 39/2020

ANEXO III DECLARAÇÃO DE FATOS IMPEDITIVOS

A Empresa **Vamos Comércio de Máquinas Linha Amarela Ltda.**, CNPJ Nº **35.654.688/0001-08**, sediada na Av. Ayrton Senna da Silva, s/n. Lote B3 e B4, bairro Distrito Industrial, CEP 078.098 -282 Município Cuiabá, por intermédio de seu representante legal o Sr. **Nelson Eugênio Junior**, portador do RG **1250428-9 SSP/MT** e inscrito no CPF sob o número **698.925.551-04**, abaixo assinado, **DECLARA** sob as penas lei, e para fins de participação no Processo Licitatório **PREGÃO PRESENCIAL SPR nº 39/2020**, junto a Prefeitura Municipal de Nobres - MT, que até a presente data não recebeu deste ou de qualquer outro órgão da Administração Pública **SUSPENSÃO** ou declaração de **INIDONEIDADE**, para licitar ou contratar com a Administração Pública Federal, Estadual, ou Municipal e do Distrito Federal, não havendo assim **FATO SUPERVENIENTE IMPEDITIVO DA HABILITAÇÃO** da mesma, ciente da obrigatoriedade de comunicar ocorrências posteriores.

Por ser verdade, firmamos a presente declaração.

Cuiabá/MT, 09 de julho 2020

Nelson Eugênio Junior
CPF 698.925.551-04
RG 1250428-9 SSP/MT

Vamos Comércio de Máquinas Linha Amarela Ltda.
CNPJ 35.654.688/0001-08

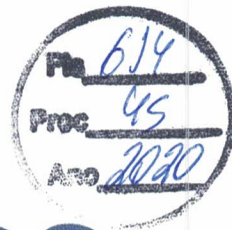

VAMOS

A
PREFEITURA MUNICIPAL DE NOBRES
PREGÃO PRESENCIAL SRP Nº 39/2020

ANEXO IV DECLARAÇÃO DO MENOR

A Empresa **Vamos Comércio de Máquinas Linha Amarela Ltda.**, CNPJ Nº **35.654.688/0001-08**, sediada na Av. Ayrton Senna da Silva, s/n. Lote B3 e B4, bairro Distrito Industrial, CEP 078.098 -282 Município Cuiabá, por intermédio de seu representante legal o Sr. **Nelson Eugênio Junior**, portador do RG **1250428-9 SSP/MT** e inscrito no CPF sob o número **698.925.551-04**, abaixo assinado **DECLARA** sob as penas lei, e para fins de participação no Processo Licitatório **PREGÃO PRESENCIAL SRP Nº 39/2020**, junto a Prefeitura Municipal de Nobres - MT, sob as penalidades cabíveis, que não mantemos em nosso quadro de pessoal menor de 18 anos em horário noturno de trabalho ou em serviços perigosos ou insalubres, não possuído ainda, qualquer trabalho de menor de 16 anos, salvo na condição de aprendiz, a partir de 14 anos, conforme determina a Constituição Federal no seu artigo 7º, Inciso XXXIII.

Por ser verdade, firmamos a presente declaração.

Cuiabá/MT, 09 de julho 2020

Nelson Eugênio Junior
CPF 698.925.551-04
RG 1250428-9 SSP/MT
Vamos Comércio de Máquinas Linha Amarela Ltda.
CNPJ 35.654.688/0001-08



VAMOS

A
PREFEITURA MUNICIPAL DE NOBRES
PREGÃO PRESENCIAL SRP N° 39/2020

ANEXO VI DECLARAÇÃO QUE NÃO POSSUI VÍNCULO COM SERVIDOR PÚBLICO

A Empresa **Vamos Comércio de Máquinas Linha Amarela Ltda.**, CNPJ N° **35.654.688/0001-08**, sediada na Av. Ayrton Senna da Silva, s/n. Lote B3 e B4, bairro Distrito Industrial, CEP 078.098 -282 Município Cuiabá, por intermédio de seu representante legal o Sr. **Nelson Eugênio Junior**, portador do RG **1250428-9 SSP/MT** e inscrito no CPF sob o número **698.925.551-04**, abaixo assinado, **DECLARA** sob as penas lei, e para fins de participação no Processo Licitatório **PREGÃO PRESENCIAL SRP N° 39/2020**, junto a Prefeitura Municipal de Nobres - MT, que **NÃO POSSUI EM SEU QUADRO DE PESSOAL, SERVIDORES PÚBLICOS OU DIRIGENTE DE ÓRGÃO OU ENTIDADE** contratante responsável pela licitação, nos termos do inciso III, do artigo 9° da lei 8.666/93.

Por ser verdade, firmamos a presente declaração.

Cuiabá/MT, 09 de julho 2020

Nelson Eugênio Junior

CPF 698.925.551-04

RG 1250428-9 SSP/MT

Vamos Comércio de Máquinas Linha Amarela Ltda.

CNPJ 35.654.688/0001-08



VAMOS

A
PREFEITURA MUNICIPAL DE NOBRES
PREGÃO PRESENCIAL SRP N° 39/2020

ANEXO VII DECLARAÇÃO QUE TOMOU CONHECIMENTO DE TODAS AS INFORMAÇÕES

A Empresa **Vamos Comércio de Máquinas Linha Amarela Ltda.**, CNPJ N° **35.654.688/0001-08**, sediada na Av. Ayrton Senna da Silva, s/n. Lote B3 e B4, bairro Distrito Industrial, CEP 078.098 -282 Município Cuiabá, por intermédio de seu representante legal o **Sr. Nelson Eugênio Junior**, portador do RG **1250428-9 SSP/MT** e inscrito no CPF sob o número **698.925.551-04**, abaixo assinado, **DECLARA** sob as penas da Lei, e para fins de participação no Processo Licitatório, **PREGÃO PRESENCIAL SRP N° 39/2020**, junto a Prefeitura Municipal de Nobres – MT, que tomamos conhecimento de todas as informações, para cumprimento das obrigações, inteirando-se das condições técnicas e da complexidade do objeto da licitação.

Por ser verdade, assinamos a presente declaração.

Cuiabá/MT, 09 de julho 2020

Nelson Eugênio Junior
CPF 698.925.551-04
RG 1250428-9 SSP/MT
Vamos Comércio de Máquinas Linha Amarela Ltda.
CNPJ 35.654.688/0001-08



VAMOS

A
PREFEITURA MUNICIPAL DE NOBRES
PREGÃO PRESENCIAL SRP N° 39/2020

ANEXO XII DECLARAÇÃO DE TREINAMENTO

A Empresa **Vamos Comércio de Máquinas Linha Amarela Ltda.**, CNPJ N° **35.654.688/0001-08**, sediada na Av. Ayrton Senna da Silva, s/n. Lote B3 e B4, bairro Distrito Industrial, CEP 078.098 -282 Município Cuiabá, por intermédio de seu representante legal o Sr. **Nelson Eugênio Junior**, portador do RG **1250428-9 SSP/MT** e inscrito no CPF sob o número **698.925.551-04**, abaixo assinado, DECLARA que irá realizar treinamento aos servidores da Prefeitura Municipal de Nobres/MT, com duração mínima de 08 (oito) horas e com emissão de certificado de participação, com abordagem dos conteúdos: especificações do equipamento, operação, manutenção preventiva, segurança no trabalho e responsabilidade com o meio ambiente. O treinamento será ministrado por engenheiro mecânico responsável técnico da fabricante que nossa empresa representa, acompanhado das certidões de responsabilidade técnica para comprovação de regularidade junto ao CREA.

Por ser verdade, assinamos a presente declaração.

Cuiabá/MT, 09 de julho 2020

Nelson Eugênio Junior
CPF 698.925.551-04
RG 1250428-9 SSP/MT
Vamos Comércio de Máquinas Linha Amarela Ltda.
CNPJ 35.654.688/0001-08



Consulta Quadro de Sócios e Administradores - QSA

CNPJ: 35.654.688/0001-08
NOME EMPRESARIAL: VAMOS COMERCIO DE MAQUINAS LINHA AMARELA LTDA
CAPITAL SOCIAL: R\$5.000.000,00 (Cinco milhões de reais)

O Quadro de Sócios e Administradores(QSA) constante da base de dados do Cadastro Nacional da Pessoa Jurídica (CNPJ) é o seguinte:

Nome/Nome Empresarial: GUSTAVO HENRIQUE PAGANOTO MOSCATELLI
Qualificação: 05-Administrador

Nome/Nome Empresarial: GUSTAVO HENRIQUE BRAGA COUTO
Qualificação: 05-Administrador

Nome/Nome Empresarial: JOSE GERALDO SANTANA FRANCO JUNIOR
Qualificação: 05-Administrador

Nome/Nome Empresarial: VAMOS LOCACAO DE CAMINHOES, MAQUINAS E EQUIPAMENTOS S.A.
Qualificação: 22-Sócio
Nome do Repres. Legal: GUSTAVO HENRIQUE PAGANOTO MOSCATELLI **Qualif. Rep. Legal:** 05-Administrador

Nome/Nome Empresarial: VAMOS SEMINOVOS S/A
Qualificação: 22-Sócio
Nome do Repres. Legal: GUSTAVO HENRIQUE PAGANOTO MOSCATELLI **Qualif. Rep. Legal:** 05-Administrador

Para informações relativas à participação no QSA, acessar o e-CAC com certificado digital ou comparecer a uma unidade da RFB.

Emitido no dia 06/03/2020 às 12:25 (data e hora de Brasília).

Fls 619
 Proc 95
 Ano 2020

VÁLIDA EM TODO O TERRITÓRIO NACIONAL

REGISTRO GERAL 33.546.713-1 DATA DE EXPEDIÇÃO 15/FEV/2012

NOME GUSTAVO HENRIQUE PAGANOTO

FILIAÇÃO MOSCATELLI CIRILO ANTONIO SANCHES

E MARIA DE FATIMA PAGANOTO

MOSCATELLI

MATRICULAÇÃO S. PAULO - SP DATA DE NASCIMENTO 12/ABR/1986

DOC ORIGEM SÃO PAULO-SP.

JARDIM PAULISTA

CN: LV.A79 / ELS.226V/N.048256

CPF 353651228/36

177 Delegado Divisório
 ROBERTO ANTONIO DO DRETORIA IIRCD/SSP/SP

LEI Nº 7.116 DE 29/08/83

REPUBLICA FEDERATIVA DO BRASIL



8100-0

PROIBIDO PLASTIFICAR

ESTADO DE SAO PAULO

SECRETARIA DA SEGURANCA PUBLICA

INSTITUTO DE IDENTIFICACAO / RICARDO GUMBELTON DAJAT

ASSINATURA DO TITULAR

Gustavo Moscatelli

CARTEIRA DE IDENTIDADE

B024-000860

Colégio Notarial do Brasil - São Paulo

112193

AUTENTICACAO

AU0699AE0266534

DE NOTAS DE R\$ 3,74

19 MAR 2020

Autentico a presente cópia Reprográfica, conforme ao original a mim apresentado do que dou fé.

ADSON R. S. BONFIM

GEORG A. PEURACA

RONALDO S. DA SILVA

[Handwritten signatures and scribbles]

Fla 620
 Proc 95
 Ano 2020

República Federativa do Brasil
 Serviço Público Federal
 Conselho Federal de Engenharia e Agronomia
 Conselho Regional de Engenharia e Agronomia
 Carteira de Identidade Profissional

CREA-SP
 Registro Crea Nº
 5069792280

Nome
GUSTAVO HENRIQUE BRAGA COUTO

Data do Registro no Crea-SP
 25/05/2016

Título Profissional
ENGENHEIRO CIVIL

Registro Nacional
 2615465180
 Data de Emissão:
 24/08/2016

Presidente do Crea-SP

Presidente do Confrea

Vale como Documento de Identidade em todo o território nacional e tem Fé Pública, conforme o § 2º do art. 56 da Lei nº 5.194 de 24/12/66 e Lei nº 6206 de 07/05/75.

Colégio Notarial
 do Brasil
 São Paulo
 112193

AUTENTICAÇÃO
 AU00599AE0256562

19 MAR. 2020

Autentico a presente cópia reprográfica, conforme ao original a digital, assinado por JOSÉ R. S. SANTOS GEORG A. PEURACA JR RONALDO S. DA SILVA

Cartório
 ROBERTO DA SILVA PRAS

Valor pago
 R\$ 3,74

[Handwritten signatures and scribbles]

Fa. 621
 Proc. 45
 Ano 2020

República Federativa do Brasil
 Serviço Público Federal
 Conselho Federal de Engenharia e Agronomia
 Conselho Regional de Engenharia e Agronomia
 Carteira de Identidade Profissional

CONFEA **CREA**

Nome
GUSTAVO HENRIQUE BRAGA COUTO

Filiação
**JOAQUIM VALDEMAR DA SILVA COUTO
 ADILCEA BRAGA COUTO**

Nascimento **05/04/1975** CPF **617.152.125-68** Doc. de Identidade **03467347406**
 Nacionalidade **RIO DE JANEIRO RJ** DETRAN SP **BRASILEIRA**

Tipo Sang. **A +** Título de Eleitor **073122170531**

Assinatura do Profissional

Crea de Registro
CREA-SP

PIS/PASEP

Colégio Notarial do Brasil
 Seção São Paulo
 112193

AUTENTICAÇÃO
AU0599AE0256561

RP
19 MAR. 2020

Valor pago **R\$ 3,74**

Autentico e presente cópia reprográfica, conforme ao original a mim apresentado do que dou fé.

ADSON R. S. BONFIM
GEORG A. PEURACA
JOSE R. S. SANTOS
RONALDO S. DA SILVA

[Handwritten signature]

[Handwritten mark]

[Handwritten mark]

[Handwritten mark]



PREFEITURA DE

Cuiabá

ALVARÁ/2020

DE LOCALIZAÇÃO E FUNCIONAMENTO

Fls 623
 PPGC 95
 Ano 2020

Código de Certificação



87407311399742020080136228

CM

183232

CNPJ/CPF

35.654.688/0001-08

Identificador

306315

Razão Social

VAMOS COMERCIO DE MAQUINAS LINHA AMARELA LTDA

Nome Fantasia

Atividade Principal

4662-1/00 - Comercio atacadista de máquinas, equipamentos para terraplenagem, mineração e construção, partes e peças

Atividade Secundária

7490-1/04 - Atividades de intermediação e agenciamento de serviços e negócios em geral, exceto imobiliári
 4511-1/03 - Comercio por atacado de automóveis, caminhonetas e utilitários novos e usados
 4520-0/01 - Serviços de Manutenção e Reparação Mecânica de Veiculos Automotores
 4530-7/03 - Comercio a varejo de peças e acessórios novos para veiculos automotores

Localização

Av. AYRTON SENNA DA SILVA (ANT BR 364), S/N - LOTE B3 E B4 - DISTRITO INDUSTRIAL

Data Abertura Empresa

28/11/2019

Area Utilizada/m²

3375

Publicidade

SIM

Hor. Especial

NÃO

Data da Inscrição CM

15/01/2020

Uso Solo

XXXXXXXXXXXXXXXXXXXXXXXXXXXX

Data Expedição

22/01/2020

Inscr. Cad Imobiliário

05.6.45.002.0379.001

Inscr. Estadual

00000000000

Registro Junta Comercial/MT

51201676046

Ressalva

[Handwritten signatures and stamps in the Ressalva section]

DIOCLIDES DA COSTA MACEDO NETO
 GERENTE TECNICO DE LOCALIZAÇÃO E ATIVIDADE

CARLOS CAETANO
 DIRETOR ADMINISTRADOR E FINANCEIRO

JUARES SILVEIRA SAMANIEGO
 SECRETARIO DE MEIO AMB. E DESENV. URBANO

Cuiabá/MT, 22 de Janeiro de 2020.

MANTER AFIXADO EM LOCAL VISÍVEL

A Autenticidade do Alvará deverá ser confirmada em: www.cuiaba.mt.gov.br/taxas



PREFEITURA DE

Cuiabá

PROTOCOLO DE VALIDAÇÃO DE ALVARÁ

Tipo

ALVARÁ DE FUNCIONAMENTO

Ano

2020

Nº Certidão

306315

CNPJ/CPF

35654688000108

CM

183232

Status do CM

ATIVO

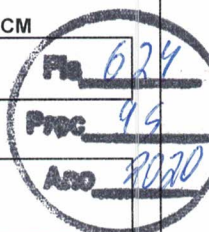

Razão Social

VAMOS COMERCIO DE MAQUINAS LINHA AMARELA LTDA

Data de Emissão

22/01/2020

Status da Certidão

VALIDA ATÉ 31/12/2020

Validação

09/03/2020

Protocolo Nº

99054



87407311399742020080136228

[Handwritten signatures and initials]

FA 625
FIVE 95
APR 2026



[Handwritten signature]

[Handwritten mark]

[Handwritten mark]

[Handwritten mark]

[Handwritten mark]

[Handwritten mark]

[Handwritten mark]

[Handwritten mark]

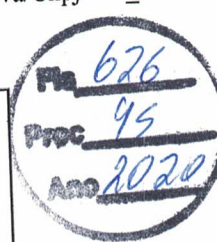

REPÚBLICA FEDERATIVA DO BRASIL
CADASTRO NACIONAL DA PESSOA JURÍDICA

NÚMERO DE INSCRIÇÃO 02.416.362/0001-93 MATRIZ	COMPROVANTE DE INSCRIÇÃO E DE SITUAÇÃO CADASTRAL	DATA DE ABERTURA 12/03/1998
NOME EMPRESARIAL TORINO COMERCIAL DE VEICULOS LTDA		
TÍTULO DO ESTABELECIMENTO (NOME DE FANTASIA) TORINO COMERCIAL DE VEICULOS LTDA		PORTE DEMAIS
CÓDIGO E DESCRIÇÃO DA ATIVIDADE ECONÔMICA PRINCIPAL 45.11-1-01 - Comércio a varejo de automóveis, camionetas e utilitários novos		
CÓDIGO E DESCRIÇÃO DAS ATIVIDADES ECONÔMICAS SECUNDÁRIAS 45.11-1-03 - Comércio por atacado de automóveis, camionetas e utilitários novos e usados 45.12-9-01 - Representantes comerciais e agentes do comércio de veículos automotores 45.20-0-01 - Serviços de manutenção e reparação mecânica de veículos automotores 45.30-7-01 - Comércio por atacado de peças e acessórios novos para veículos automotores 45.30-7-02 - Comércio por atacado de pneumáticos e câmaras-de-ar 45.30-7-03 - Comércio a varejo de peças e acessórios novos para veículos automotores 45.30-7-05 - Comércio a varejo de pneumáticos e câmaras-de-ar		
CÓDIGO E DESCRIÇÃO DA NATUREZA JURÍDICA 206-2 - Sociedade Empresária Limitada		
LOGRADOURO AV ULISSES POMPEU DE CAMPOS	NÚMERO 656	COMPLEMENTO *****
CEP 78.110-680	BAIRRO/DISTRITO ZERO KILOMETRO	MUNICÍPIO VARZEA GRANDE
UF MT		TELEFONE (65) 3632-7700/ (65) 3632-7703
ENDEREÇO ELETRÔNICO FISCAL@TORINOVEICULOS.COM.BR		
ENTE FEDERATIVO RESPONSÁVEL (EFR) *****		
SITUAÇÃO CADASTRAL ATIVA	DATA DA SITUAÇÃO CADASTRAL 27/08/2005	
MOTIVO DE SITUAÇÃO CADASTRAL		
SITUAÇÃO ESPECIAL *****	DATA DA SITUAÇÃO ESPECIAL *****	

Aprovado pela Instrução Normativa RFB nº 1.863, de 27 de dezembro de 2018.

Emitido no dia **01/07/2020** às **11:38:43** (data e hora de Brasília).

Página: 1/1



GOVERNO DO ESTADO DE MATO GROSSO
SECRETARIA DE ESTADO DE FAZENDA
CADASTRO DE CONTRIBUINTE - CCE/MT
COMPROVANTE DE INSCRIÇÃO ESTADUAL E SITUAÇÃO CADASTRAL



Número de Inscrição Estadual 13.180.411-1		CNPJ 02.416.362/0001-93		Data Início Atividade - SEFAZ 02/02/1998	
NOME EMPRESARIAL TORINO COMERCIAL DE VEICULOS LTDA					
TÍTULO DO ESTABELECIMENTO(NOME FANTASIA)					
CÓDIGO E DESCRIÇÃO DA ATIVIDADE ECONÔMICA PRINCIPAL 4511-1/01 - Comércio a varejo de automóveis, camionetas e utilitários novos					
CÓDIGO E DESCRIÇÃO DAS ATIVIDADES ECONÔMICAS SECUNDÁRIAS 4511-1/03 - Comércio por atacado de automóveis, camionetas e utilitários novos e usados 4520-0/01 - Serviços de manutenção e reparação mecânica de veículos automotores 4520-0/02 - Serviços de lanternagem ou funilaria e pintura de veículos automotores 4520-0/03 - Serviços de manutenção e reparação elétrica de veículos automotores 4520-0/04 - Serviços de alinhamento e balanceamento de veículos automotores 4530-7/01 - Comércio por atacado de peças e acessórios novos para veículos automotores					
CÓDIGO E DESCRIÇÃO DE NATUREZA JURÍDICA 2062 - SOCIEDADE EMPRESÁRIA LIMITADA					
LOGRADOURO AV ULISSES POMPEU DE CAMPOS			NÚMERO 656	COMPLEMENTO	
CEP 78110-680	BAIRRO ZERO QUILOMETRO	MUNICÍPIO VÁRZEA GRANDE		UF MT	
ENDEREÇO ELETRÔNICO FISCAL@TORINOVEICULOS.COM.BR			TELEFONE (65) 3682-7600		
SITUAÇÃO CADASTRAL ATIVO			DATA SITUAÇÃO CADASTRAL 02/02/1998		
MOTIVO DA SITUAÇÃO CADASTRAL					
SIMPLES NACIONAL NÃO			MICRO EMPREENDEDOR INDIVIDUAL NÃO		
Emitido no dia 06/07/2020 às 15:30:31 (data e hora de Cuiabá)					



PREFEITURA MUNICIPAL DE VÁRZEA GRANDE
SECRETARIA MUNICIPAL DE GESTÃO FAZENDÁRIA

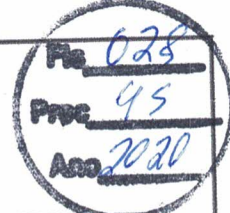

ALVARÁ

2020

ALVARÁ DE LOCALIZAÇÃO E FUNCIONAMENTO

CÓD AUTENTICIDADE
YV4TE

DATA DE EMISSÃO
08/01/2020

VALIDADE
31/12/2020

DADOS DO REQUERENTE

INSCRIÇÃO MUNICIPAL 17827	C.M.C. 15653	C.P.F. / C.N.P.J. 02.416.362/0001-93	INÍCIO DAS ATIVIDADES 02/02/1998
NOME RAZÃO SOCIAL TORINO COMERCIAL DE VEICULOS LTDA			
NOME FANTASIA TORINO COMERCIAL DE VEICULOS LTDA			
ENDEREÇO DO ESTABELECIMENTO OU DE ONDE EXERCE A ATIVIDADE AVENIDA - ULISSES POMPEU DE CAMPOS, 656, Quadra: 0000, Lote: 0000 - CEP:78.110-680 Loteamento: Bairro: CENTRO			

ATIVIDADES DA EMPRESA

4511101 - COMÉRCIO A VAREJO DE AUTOMÓVEIS, CAMIONETAS E UTILITÁRIOS NOVOS
9527 - MECANICA E CONCERTOS DE VEICULOS
4512901 - REPRESENTANTES COMERCIAIS E AGENTES DO COMÉRCIO DE VEÍCULOS AUTOMOTORES
45200 - MANUTENÇÃO E REPARAÇÃO DE VEÍCULOS AUTOMOTORES

OBSERVAÇÕES

DATA DE PROTOCOLO AMBIENTAL: 20/05/14 DATA DE VALIDADE AMBIENTAL: 10/11/17 LICENÇA AMBIENTAL:
PROTOCOLO 413/2014

REGIME FISCAL

Mensal

ÁREA UTILIZADA

2150.00

HORÁRIO DE FUNCIONAMENTO

Segunda	Terça	Quarta	Quinta	Sexta	Sábado	Domingo
06:00-18:00	06:00-18:00	06:00-18:00	06:00-18:00	06:00-18:00	Fechado	Fechado

INSCRIÇÃO IMOBILIÁRIA

101.0439.0080.0001

PUBLICIDADE EM M²

5.00

INSCRIÇÃO ESTADUAL

QUALQUER ALTERAÇÃO DEVERÁ SER COMUNICADO A PREFEITURA DE VÁRZEA GRANDE - MT

É proibido perturbar o sossego e o bem-estar público com ruídos, vibrações, sons excessivos ou incômodos de qualquer natureza, produzidos por qualquer forma ou que contrariem os níveis máximo de intensidade fixado conforme LEI MUNICIPAL n° 2.846/2006.

A validade do documento pode ser consultada no site da prefeitura por meio do Cód de Autenticidade informado.
<http://www.varzeagrande.mt.gov.br>

AV. CASTELO BRANCO PAÇO MUNICIPAL, N° 2500 VÁRZEA GRANDE - MT



MINISTÉRIO DA FAZENDA
Secretaria da Receita Federal do Brasil
Procuradoria-Geral da Fazenda Nacional



**CERTIDÃO POSITIVA COM EFEITOS DE NEGATIVA DE DÉBITOS RELATIVOS AOS TRIBUTOS
FEDERAIS E À DÍVIDA ATIVA DA UNIÃO**

Nome: **TORINO COMERCIAL DE VEICULOS LTDA**
CNPJ: **02.416.362/0001-93**

Ressalvado o direito de a Fazenda Nacional cobrar e inscrever quaisquer dívidas de responsabilidade do sujeito passivo acima identificado que vierem a ser apuradas, é certificado que:

1. constam débitos administrados pela Secretaria da Receita Federal do Brasil (RFB) com exigibilidade suspensa nos termos do art. 151 da Lei nº 5.172, de 25 de outubro de 1966 - Código Tributário Nacional (CTN), ou objeto de decisão judicial que determina sua desconsideração para fins de certificação da regularidade fiscal, ou ainda não vencidos; e
2. não constam inscrições em Dívida Ativa da União (DAU) na Procuradoria-Geral da Fazenda Nacional (PGFN).

Conforme disposto nos arts. 205 e 206 do CTN, este documento tem os mesmos efeitos da certidão negativa.

Esta certidão é válida para o estabelecimento matriz e suas filiais e, no caso de ente federativo, para todos os órgãos e fundos públicos da administração direta a ele vinculados. Refere-se à situação do sujeito passivo no âmbito da RFB e da PGFN e abrange inclusive as contribuições sociais previstas nas alíneas 'a' a 'd' do parágrafo único do art. 11 da Lei nº 8.212, de 24 de julho de 1991.

A aceitação desta certidão está condicionada à verificação de sua autenticidade na Internet, nos endereços <<http://rfb.gov.br>> ou <<http://www.pgfn.gov.br>>.

Certidão emitida gratuitamente com base na Portaria Conjunta RFB/PGFN nº 1.751, de 2/10/2014.
Emitida às 17:23:08 do dia 13/04/2020 <hora e data de Brasília>.
Válida até 10/10/2020. ✓
Código de controle da certidão: **AD68.F47D.D2AE.69FE**
Qualquer rasura ou emenda invalidará este documento.



ESTADO DE MATO GROSSO
PROCURADORIA GERAL DO ESTADO
SECRETARIA DE ESTADO DE FAZENDA

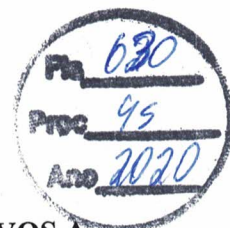

**CERTIDÃO POSITIVA COM EFEITOS DE NEGATIVA DE DÉBITOS RELATIVOS A
CRÉDITOS TRIBUTÁRIOS E NÃO TRIBUTÁRIOS ESTADUAIS GERIDOS PELA
PROCURADORIA-GERAL DO ESTADO E PELA SECRETARIA DE ESTADO DE FAZENDA -
EXTRAORDINÁRIA
CPEND Nº 0028855547**

Certifico que o processo de compensação encontra-se com o pagamento em dia.

Finalidade: **CERTIDÃO CONJUNTA DE PENDÊNCIAS TRIBUTÁRIAS E NÃO TRIBUTÁRIAS JUNTO À
SEFAZ E À PGE DO ESTADO DE MATO GROSSO**

Data da emissão: 26/06/2020 Hora da emissão: 17:19:17

Nome/Denominação do sujeito passivo: **TORINO COMERCIAL DE VEICULOS LTDA**
CNPJ: **02.416.362/0001-93**

CERTIFICAMOS que, consultadas as bases informatizadas e integradas ao sistema de processamento de dados da CND, da Secretaria de Estado de Fazenda, e as bases informatizadas e integradas ao sistema de processamento de dados da Dívida Ativa do Estado, junto à Procuradoria-Geral do Estado, conforme parâmetros constantes no Anexo I da Portaria Conjunta nº 008/2018-PGE/SEFAZ, relativamente ao sujeito passivo acima indicado, bem como da sua matriz e filiais, até a data e hora em epígrafe, constatamos a(s) ocorrência(s) adiante descrita(s).

Fica ressalvado o direito de a Fazenda Pública do Estado de Mato Grosso exigir e/ou inscrever em Dívida Ativa quaisquer dívidas de responsabilidade do sujeito passivo acima identificado que vierem a ser apuradas.

OBS. A presente Certidão não alcança o cumprimento de obrigações cujo controle ainda não esteja informatizado ou integrado ao sistema da CND e da Dívida Ativa do Estado.

Certidão válida até: **23/09/2020.**

Fornecimento gratuito, salvo quando a impressão for efetuada por unidade fazendária, mediante requerimento do interessado.

Número de Autenticação: **TKKTB9M2MMUUT2U7**

Folha 631
Proc 45
Ano 2020



PREFEITURA MUNICIPAL DE VÁRZEA GRANDE - MT

SECRETARIA DE GESTÃO FAZENDÁRIA
CERTIDÃO NEGATIVA DE DÉBITO UNIFICADA



CND 44318 / 2020

CERTIDÃO NEGATIVA DE DÉBITOS RELATIVOS AOS TRIBUTOS MUNICIPAIS E A D. ATIVA DO MUNICÍPIO

Tipo do Contribuinte
Contribuinte Geral - Pessoa Jurídica
Inscrição: 170961
Código: 85531

Contribuinte TORINO COMERCIAL DE VEICULOS LTDA	C.N.P.J./C.P.F. 02416362000193	Situação Cadastral Ativo
--	--	------------------------------------

Logradouro / Número / Quadra / Lote/ Unidade / CEP
AVENIDA - ULISSES POMPEU DE CAMPOS, Nº: 656, ZERO KILOMETRO, Quadra: 0000, Lote:0000, CEP: 78.110-680

Bairro: CENTRO	Cidade: VARZEA GRANDE	Nº Protocolo 0	Data Protocolo 06/07/2020
-----------------------	------------------------------	--------------------------	-------------------------------------

N.º De Autenticidade: B9C.C3C.07B.8AE

Certificamos que até a presente data não constam no Sistema de Gestão Tributária do Município de Várzea Grande pendências para esta inscrição supracitada, relativas a créditos tributários administrados pela Secretaria Municipal de Gestão Fazendária e a inscrições em Dívida Ativa do Município junto à Procuradoria Geral do Município.

Fica ressalvado o direito da Fazenda Pública Municipal cobrar e inscrever quaisquer dívidas para a inscrição supracitada que vierem a ser apuradas, ainda que referentes ao período compreendido nesta certidão.

Certidão emitida as 16:33:10 do dia 06/07/2020

A validade do documento pode ser consultada no site da prefeitura por meio do Número de Autenticidade informado.
<http://www.varzeagrande.mt.gov.br>

Verifique atentamente as informações descritas nesta certidão

Observação:

[Handwritten signatures and marks]



Voltar

Imprimir

CAIXA
CAIXA ECONÔMICA FEDERAL**Certificado de Regularidade
do FGTS - CRF**

Inscrição: 02.416.362/0001-93
Razão Social: TORINO COMERCIAL DE VEICULOS LTDA
Endereço: TV ULISSES POMPEU DE CAMPOS 656 / CENTRO / VARZEA GRANDE / MT / 78110-680

A Caixa Econômica Federal, no uso da atribuição que lhe confere o Art. 7, da Lei 8.036, de 11 de maio de 1990, certifica que, nesta data, a empresa acima identificada encontra-se em situação regular perante o Fundo de Garantia do Tempo de Serviço - FGTS.

O presente Certificado não servirá de prova contra cobrança de quaisquer débitos referentes a contribuições e/ou encargos devidos, decorrentes das obrigações com o FGTS.

Validade: 18/03/2020 a 15/07/2020 ✓

Certificação Número: 2020031801350651875820

Informação obtida em 30/03/2020 13:21:12

A utilização deste Certificado para os fins previstos em Lei esta condicionada a verificação de autenticidade no site da Caixa:
www.caixa.gov.br



PODER JUDICIÁRIO
JUSTIÇA DO TRABALHO

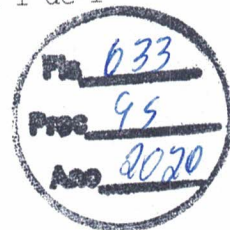

**CERTIDÃO POSITIVA DE DÉBITOS TRABALHISTAS
COM EFEITO DE NEGATIVA**

Nome: TORINO COMERCIAL DE VEICULOS LTDA (MATRIZ E FILIAIS)
CNPJ: 02.416.362/0001-93
Certidão n°: 15465395/2020
Expedição: 06/07/2020, às 16:39:51
Validade: 01/01/2021/- 180 (cento e oitenta) dias, contados da data de sua expedição.

Certifica-se que TORINO COMERCIAL DE VEICULOS LTDA (MATRIZ E FILIAIS), inscrito(a) no CNPJ sob o n° 02.416.362/0001-93, CONSTA do Banco Nacional de Devedores Trabalhistas em face do inadimplemento de obrigações estabelecidas no(s) processo(s) abaixo, com débito garantido ou exigibilidade suspensa:
0033700-79.2009.5.23.0003 - TRT 23ª Região **
** Débito com exigibilidade suspensa.

Total de processos: 1.

Certidão emitida com base no art. 642-A da Consolidação das Leis do Trabalho, acrescentado pela Lei n° 12.440, de 7 de julho de 2011, e na Resolução Administrativa n° 1470/2011 do Tribunal Superior do Trabalho, de 24 de agosto de 2011.

Os dados constantes desta Certidão são de responsabilidade dos Tribunais do Trabalho e estão atualizados até 2 (dois) dias anteriores à data da sua expedição.

No caso de pessoa jurídica, a Certidão atesta a empresa em relação a todos os seus estabelecimentos, agências ou filiais.

A aceitação desta certidão condiciona-se à verificação de sua autenticidade no portal do Tribunal Superior do Trabalho na Internet (<http://www.tst.jus.br>).

Certidão emitida gratuitamente.

INFORMAÇÃO IMPORTANTE

A Certidão Positiva de Débitos Trabalhistas, com os mesmos efeitos da negativa (art. 642-A, § 2º, da Consolidação das Leis do Trabalho), atesta a existência de registro do CPF ou do CNPJ da pessoa sobre quem versa a certidão no Banco Nacional de Devedores Trabalhistas, cujos débitos estejam com exigibilidade suspensa ou garantidos por depósito, bloqueio de numerário ou penhora de bens suficientes.



Certidão Simplificada

Certificamos que as informações abaixo constam dos documentos arquivados nesta Junta Comercial e são vigentes na data de sua expedição.

Nome Empresarial: TORINO COMERCIAL DE VEICULOS LTDA		Data de Arquivamento do Ato Constitutivo		Data de Início de Atividade	
Natureza Jurídica: SOCIEDADE EMPRESARIA LIMITADA		19/02/1998		02/02/1998	
Número de Identificação do Registro de Empresas - NIRE		CNPJ			
5120066664-1		02.416.362/0001-93			
Endereço Completo: AVENIDA ULISSES POMPEU DE CAMPOS 656 - BAIRRO ZERO QUILOMETRO CEP 78110-680 - VARZEA GRANDE/MT					
Objeto Social: O COMERCIO E A REPRESENTACAO DE VEICULOS E IMPLEMENTOS RODOVIARIOS SUAS PECAS E ACESSORIOS INCLUSIVE PNEUS E OFICINA DE MANUTENCAO E REPAROS, SEDE DA EMPRESA COM ESCRITORIOS DE ADMINISTRACAO CENTRAL E AUXILIARES DEPARTAMENTO CONTABIL E CONTROLADORIAS.					
Capital Social: R\$ 120.000,00 CENTO E VINTE MIL REAIS		Microempresa ou Empresa de Pequeno Porte		Prazo de Duração	
Capital Integralizado: R\$ 120.000,00 CENTO E VINTE MIL REAIS		NÃO (Lei Complementar nº123/06)		INDETERMINADO	
Sócio(s)/Administrador(es)		Tér. Mandato		Participação	
CPF/NIRE	Nome				Função
345.651.591-04	ARTUR LUIS FITTIPALDI	xxxxxxx		R\$ 18.000,00	SOCIO
325.508.399-00	JOSE THOMAZ DE OLIVEIRA NETO	xxxxxxx		R\$ 42.000,00	SOCIO
156.639.499-68	JULIO CESAR MARCANTONIO	xxxxxxx		R\$ 18.000,00	SOCIO
513.164.559-04	RENATA CORTESE DE OLIVEIRA	xxxxxxx		R\$ 42.000,00	SÓCIO / ADMINISTRADOR
Status: xxxxxxx		Situação: ATIVA			
Último Arquivamento: 12/06/2018		Número: 2011101			
Ato 213 - CARTA DE EXCLUSIVIDADE					
Filial(ais) nesta Unidade da Federação ou fora dela					
Nire	CNPJ	Endereço			
5190027445-1	02.416.362/0002-74	RODOVIA BR 364, SN, KM 200 QUADRA AREA LOTE AREA, BAIRRO AREAS INTERNAS, 78700-100, RONDONOPOLIS/MT			
5190033599-0	02.416.362/0003-55	AVENIDA BRASIL, 326, BAIRRO LOTEAMENTO ALTO DA GLORIA II, 78558-970, SINOP/MT			
NADA MAIS#					

Cuiabá, 23 de Junho de 2020 13:38

Julio Muller Neto
 JULIO FREDERICO MULLER NETO
 SECRETÁRIO GERAL

Certidão Simplificada Digital emitida pela JUNTA COMERCIAL DO ESTADO DE MATO GROSSO e certificada digitalmente. Se desejar confirmar a autenticidade desta certidão, acesse o site da JUCEMAT (<http://www.jucemat.mt.gov.br/>) e clique em validar certidão. A certidão pode ser validada de duas formas:

- 1) Validação por envio de arquivo (upload)
- 2) Validação visual (digite o nº C200000376496 e visualize a certidão)



20/071.997-1



MINISTÉRIO DA FAZENDA
 SECRETARIA DA RECEITA FEDERAL DO BRASIL
 SISTEMA PÚBLICO DE ESCRITURAÇÃO DIGITAL – Sped

Versão: 7.0.2

RECIBO DE ENTREGA DE ESCRITURAÇÃO CONTÁBIL DIGITAL

IDENTIFICAÇÃO DO TITULAR DA ESCRITURAÇÃO	
NIRE 51200666641	CNPJ 02.416.362/0001-93
NOME EMPRESARIAL TORINO COMERCIAL DE VEICULOS LTDA	

IDENTIFICAÇÃO DA ESCRITURAÇÃO	
FORMA DA ESCRITURAÇÃO CONTÁBIL Livro Diário	PERÍODO DA ESCRITURAÇÃO 01/01/2019 a 31/12/2019
NATUREZA DO LIVRO Diário Geral	NÚMERO DO LIVRO 8
IDENTIFICAÇÃO DO ARQUIVO (HASH) B1.32.EF.F5.39.A2.E8.10.F8.5F.7D.82.5C.64.16.C6.DE.05.48.D3	

ESTE LIVRO FOI ASSINADO COM OS SEGUINTE CERTIFICADOS DIGITAIS:

QUALIFICAÇÃO DO SIGNATARIO	CPF/CNPJ	NOME	Nº SÉRIE DO CERTIFICADO	VALIDADE	RESPONSÁVEL LEGAL
Administrador	51316455904	RENATA CORTESE:51316455904	729075354886408005 1	27/03/2020 a 27/03/2021	Sim
Contador	22296188818	EVERTON ALVES FERRARI:22296188818	406536955489708517 7	28/12/2018 a 28/12/2021	Não

NÚMERO DO RECIBO:

B1.32.EF.F5.39.A2.E8.10.F8.5F.7D.82.
5C.64.16.C6.DE.05.48.D3-9

Escrituração recebida via Internet
 pelo Agente Receptor SERPRO
 em 02/05/2020 às 13:55:23

5A.F6.79.CA.B0.ED.34.C2
 BC.21.6B.40.BB.1F.15.40

Considera-se autenticado o livro contábil a que se refere este recibo, dispensando-se a autenticação de que trata o art. 39 da Lei nº 8.934/1994. Este recibo comprova a autenticação.

BASE LEGAL: Decreto nº 1.800/1996, com a alteração do Decreto nº 8.683/2016, e arts. 39, 39-A, 39-B da Lei nº 8.934/1994 com a alteração da Lei Complementar nº 1247/2014.



TERMOS DE ABERTURA E ENCERRAMENTO

Entidade: TORINO COMERCIAL DE VEICULOS LTDA
Período da Escrituração: 01/01/2019 a 31/12/2019 CNPJ: 02.416.362/0001-93
Número de Ordem do Livro: 8

TERMO DE ABERTURA

Nome Empresarial	TORINO COMERCIAL DE VEICULOS LTDA
NIRE	51200666641
CNPJ	02.416.362/0001-93
Número de Ordem	8
Natureza do Livro	Diário Geral
Município	VARZEA GRANDE
Data do arquivamento dos atos constitutivos	19/02/1998
Data de arquivamento do ato de conversão de sociedade simples em sociedade empresária	
Data de encerramento do exercício social	31/12/2019
Quantidade total de linhas do arquivo digital	570724

TERMO DE ENCERRAMENTO

Nome Empresarial	TORINO COMERCIAL DE VEICULOS LTDA
Natureza do Livro	Diário Geral
Número de ordem	8
Quantidade total de linhas do arquivo digital	570724
Data de início	01/01/2019
Data de término	31/12/2019

Este documento é parte integrante de escrituração cuja autenticação se comprova pelo recibo de número B1.32.EF.F5.39.A2.E8.10.F8.5F.7D.82.5C.64.16.C6.DE.05.48.D3-9, nos termos do Decreto nº 8.683/2016.

Este relatório foi gerado pelo Sistema Público de Escrituração Digital – Sped
Versão 7.0.2 do Visualizador

[Handwritten signatures and initials]
Página 1 de 1

BALANÇO PATRIMONIAL



Entidade: TORINO COMERCIAL DE VEICULOS LTDA
 Período da Escrituração: 01/01/2019 a 31/12/2019 CNPJ: 02.416.362/0001-93
 Número de Ordem do Livro: 8
 Período Selecionado: 01 de Janeiro de 2019 a 31 de Dezembro de 2019
 Balanço / DRE Consolidado

Ma 638
 Proc 95
 Ano 2020

Descrição	Nota	Saldo Inicial	Saldo Final
ATIVO		R\$ 43.479.435,74	R\$ 37.708.513,06
ATIVO CIRCULANTE		R\$ 30.222.537,80	R\$ 26.678.346,42
DISPONIBILIDADES		R\$ 746.695,21	R\$ 3.252.907,23
CAIXA		R\$ 52.028,17	R\$ 6.547,29
BANCOS CONTA MOVIMENTO		R\$ 72.719,63	R\$ 76.415,63
APLICAÇÕES FINANCEIRAS		R\$ 621.947,41	R\$ 3.169.944,31
CRÉDITOS A RECEBER		R\$ 13.020.662,01	R\$ 9.072.964,34
DUPLICATAS A RECEBER		R\$ 10.939.785,82	R\$ 7.425.988,94
OUTROS VALORES A RECEBER		R\$ 26.649,72	R\$ 29.743,92
CONTAS VINCULADAS IVECO FIAT		R\$ 92.930,76	R\$ 370.493,03
ADIANTAMENTOS		R\$ 1.354.912,52	R\$ 658.762,76
IMPOSTOS A RECUPERAR		R\$ 596.383,19	R\$ 587.975,69
ESTOQUES		R\$ 16.364.516,67	R\$ 14.204.312,45
VEÍCULOS NOVOS		R\$ 11.309.153,98	R\$ 8.286.259,15
VEÍCULOS SEMI NOVOS		R\$ 192.000,00	R\$ 2.167.000,00
PEÇAS, ACESSÓRIOS E PRODUTOS		R\$ 4.863.362,69	R\$ 3.751.053,30
DESPESAS DO EXERCÍCIO SEGUINTE		R\$ 90.663,91	R\$ 148.162,40
DESPESAS ANTECIPADAS		R\$ 90.663,91	R\$ 148.162,40
ATIVO NÃO CIRCULANTE		R\$ 13.256.897,94	R\$ 11.030.166,64
CRÉDITOS A RECEBER		R\$ 3.145.728,34	R\$ 17.371,54
EMPRÉSTIMO A TERCEIROS		R\$ 2.208.436,12	R\$ 17.371,54
OUTROS CREDITOS A RECEBER		R\$ 937.292,22	R\$ 0,00
APLICAÇÕES FINANCEIRAS		R\$ 6.717.843,68	R\$ 7.410.508,70
FUNDO PEGASO		R\$ 6.717.843,68	R\$ 7.410.508,70
DEPÓSITOS JUDICIAIS		R\$ 744.396,79	R\$ 889.531,04
DEPÓSITOS JUDICIAIS		R\$ 744.396,79	R\$ 889.531,04
INVESTIMENTOS		R\$ 1.142.221,03	R\$ 894.914,38
CONSORCIOS NÃO CONTEMPLADOS		R\$ 1.142.221,03	R\$ 894.914,38
IMOBILIZADO		R\$ 1.506.708,10	R\$ 1.797.842,65
IMOBILIZACOES TECNICAS TANGIV		R\$ 4.404.322,16	R\$ 5.047.068,84
(-) (-) DEPRECIACOES ACUMULADAS		R\$ (2.897.614,06)	R\$ (3.249.228,19)
IMOBILIZACOES TECNICAS INTANG		R\$ 0,00	R\$ 20.000,33
IMOBILIZACOES TECNICAS INTANG		R\$ 28.995,46	R\$ 53.599,04
(-) (-) AMORTIZACOES ACUMULADAS		R\$ (28.995,46)	R\$ (33.598,71)
CONTAS TRANSITÓRIAS AUXILIARE		R\$ 0,00	R\$ 0,00
TRANSITÓRIAS AUXILIARES ATIVA		R\$ 0,00	R\$ 0,00
TRANSITÓRIAS DIVERSAS		R\$ 0,00	R\$ 0,00
(-) TRANSITÓRIAS DA COBRANÇA		R\$ (0,00)	R\$ (0,00)
PASSIVO		R\$ 43.479.435,74	R\$ 37.708.513,06
PASSIVO CIRCULANTE		R\$ 27.526.253,84	R\$ 23.402.961,43
FORNECEDORES		R\$ 20.313.784,55	R\$ 16.814.573,16
FORNECEDORES IVECO		R\$ 18.678.795,81	R\$ 15.412.648,75
OUTROS FORNECEDORES		R\$ 304.672,01	R\$ 323.582,38
DESPESAS DIVERSAS		R\$ 1.330.316,73	R\$ 1.078.342,03
INSTITUIÇÕES FINANCEIRAS		R\$ 0,00	R\$ 513.175,39
EMPRESTIMO E FINANCIAMENTO		R\$ 0,00	R\$ 0,00
CONTA CORRENTE NEGATIVA		R\$ 0,00	R\$ 513.175,39
OBRIGACOES TRABALHISTAS/SOCIAIS		R\$ 551.676,11	R\$ 624.099,31
TRABALHISTAS		R\$ 328.561,00	R\$ 413.297,21
ENCARGOS SOCIAIS		R\$ 207.695,63	R\$ 201.809,10
BENEFÍCIOS		R\$ 15.419,48	R\$ 8.994,00
OBRIGACOES FISCAIS		R\$ 407.725,34	R\$ 471.592,01
OBRIGAÇÕES TRIBUTARIAS		R\$ 330.165,85	R\$ 407.359,31
RETEÇÕES NA FONTE		R\$ 77.559,49	R\$ 64.232,70
OBRIGAÇÕES DIVERSAS		R\$ 6.209.670,30	R\$ 4.979.521,56
ADIANTAMENTOS DE CLIENTES		R\$ 5.602.954,42	R\$ 4.289.672,04
PROVISÕES TRABALHISTAS		R\$ 606.715,88	R\$ 689.849,52
CONSORCIOS A PAGAR		R\$ 43.397,54	R\$ 0,00
CONSORCIOS A PAGAR		R\$ 49.940,10	R\$ 0,00
(-) (-) VARIAÇÕES MONETÁRIAS CONS		R\$ (6.542,56)	R\$ (0,00)
PASSIVO NÃO CIRCULANTE		R\$ 1.376.039,61	R\$ 1.493.880,88
OUTRAS EXIGIBILIDADES		R\$ 1.376.039,61	R\$ 1.493.880,88
OBRIGAÇÕES TRIBUTARIAS		R\$ 753.255,46	R\$ 871.096,73
OBRIGAÇÕES COM PARTES		R\$ 622.784,15	R\$ 622.784,15
RELACIO		R\$ 14.577.142,29	R\$ 12.811.670,75
PATRIMONIO LIQUIDO		R\$ 120.000,00	R\$ 120.000,00
CAPITAL SOCIAL REALIZADO		R\$ 120.000,00	R\$ 120.000,00
CAPITAL REGISTRADO		R\$ 120.000,00	R\$ 120.000,00
LUCROS OU PREJUÍZOS ACUMULADO		R\$ 13.573.699,31	R\$ 10.071.979,07
LUCROS OU PREJUÍZOS ACUMULADO		R\$ 13.573.699,31	R\$ 10.071.979,07
RESULTADO DO EXERCICIO		R\$ 883.442,98	R\$ 2.619.691,68
ENCERRAMENTO DO EXERCICIO		R\$ 883.442,98	R\$ 2.619.691,68
CONTAS TRANSITÓRIAS AUXILIARE		R\$ 0,00	R\$ 0,00
TRANSITÓRIAS AUXILIARES PASSI		R\$ 0,00	R\$ 0,00
TRANSITÓRIAS PASSIVAS		R\$ 0,00	R\$ 0,00

Este documento é parte integrante de escrituração cuja autenticação se comprova pelo recibo de número B1.32.EF.F5.39.A2.E8.10.F8.5F.7D.82.5C.64.16.C6.DE.05.48.D3-9, nos termos do Decreto nº 8.683/2016.

[Handwritten signatures and initials]

DEMONSTRAÇÃO DE RESULTADO DO EXERCÍCIO



Entidade: TORINO COMERCIAL DE VEICULOS LTDA
 Período da Escrituração: 01/01/2019 a 31/12/2019 CNPJ: 02.416.362/0001-93
 Número de Ordem do Livro: 8
 Período Selecionado: 01 de Janeiro de 2019 a 31 de Dezembro de 2019
 Balanço / DRE Consolidado

Pa. 638
 Proc 45
 Ano 2020

Descrição	Nota	Valor Inicial	Valor Final
CONTAS DE RESULTADOS		R\$ 883.442,96	R\$ 2.619.691,66
RECEITA OPERACIONAL BRUTA		R\$ 86.891.869,61	R\$ 84.046.634,46
VENDAS DE MERCADORIAS		R\$ 76.824.525,20	R\$ 70.829.872,70
VEÍCULOS NOVOS - ESTOQUE		R\$ 59.887.520,78	R\$ 51.549.200,00
VEÍCULOS SEMI NOVOS		R\$ 85.000,00	R\$ 333.067,27
PEÇAS, ACESSÓRIOS E PRODUTOS		R\$ 16.852.004,42	R\$ 18.947.605,43
SERVIÇOS		R\$ 4.643.181,77	R\$ 7.980.131,30
SERVIÇOS OFICINA		R\$ 3.065.032,97	R\$ 4.881.156,45
COMISSÕES DIVERSAS		R\$ 183.824,57	R\$ 400.420,85
COMISSÃO VENDA DIRETA		R\$ 1.294.324,23	R\$ 2.698.554,00
OUTRAS RECEITAS FABRICA		R\$ 5.423.982,64	R\$ 5.236.630,46
BÔNUS VEÍCULOS		R\$ 4.547.131,91	R\$ 4.614.821,34
BÔNUS PEÇAS		R\$ 770.753,10	R\$ 277.063,48
OUTROS BÔNUS		R\$ 106.067,63	R\$ 344.725,64
(-) (-) DEDUÇÕES DE VENDAS		R\$ (8.119.115,78)	R\$ (8.417.214,09)
(-) VEÍCULOS NOVOS - ESTOQUE		R\$ (7.112.038,24)	R\$ (5.936.786,09)
(-) ICMS		R\$ (722,50)	R\$ (3.308,03)
(-) VEÍCULOS USADOS		R\$ (722,50)	R\$ (2.831,07)
(-) ICMS VEIC. USADOS		R\$ (0,00)	R\$ (84,94)
(-) PIS VEIC. USADOS		R\$ (0,00)	R\$ (382,02)
(-) COFINS VEIC. USADOS		R\$ (647.247,86)	R\$ (680.588,88)
(-) PEÇAS E ACESSÓRIOS		R\$ (8.520,30)	R\$ (2.346,26)
(-) ICMS		R\$ (114.438,62)	R\$ (120.499,42)
(-) PIS		R\$ (526.288,94)	R\$ (657.743,20)
(-) COFINS		R\$ (624.234,30)	R\$ (1.085.468,17)
(-) IMPOSTOS S/ SERVIÇOS		R\$ (146.007,84)	R\$ (231.529,11)
(-) ISS S/ MÃO DE OBRA		R\$ (50.573,28)	R\$ (60.534,89)
(-) PIS S/ MÃO DE OBRA		R\$ (232.942,69)	R\$ (370.969,16)
(-) COFINS S/ MÃO DE OBRA		R\$ (9.168,79)	R\$ (18.802,58)
(-) ISS S/ COMISSÃO DIVERSAS		R\$ (3.033,11)	R\$ (6.607,00)
(-) PIS S/ COMISSÃO DIVERSAS		R\$ (13.970,68)	R\$ (30.431,99)
(-) COFINS S/ COMISSÃO DIVERSAS		R\$ (51.620,11)	R\$ (98.449,30)
(-) ISS S/ COMISSÃO VENDA DIRETA		R\$ (20.852,08)	R\$ (44.299,12)
(-) PIS S/ COMISSÃO VENDA DIRETA		R\$ (96.045,72)	R\$ (204.045,02)
(-) COFINS S/ COMISSÃO VENDA DIR		R\$ (501.718,37)	R\$ (484.388,29)
(-) IMPOSTOS S/ BÔNUS		R\$ (75.027,67)	R\$ (76.144,55)
(-) PIS S/ BÔNUS		R\$ (345.582,03)	R\$ (350.726,42)
(-) COFINS S/ BÔNUS		R\$ (12.717,45)	R\$ (4.571,87)
(-) PIS S/ OUTROS BÔNUS		R\$ (56.577,19)	R\$ (21.058,33)
(-) COFINS BÔNUS PEÇAS		R\$ (1.750,61)	R\$ (5.687,97)
(-) PIS S/ OUTROS BÔNUS		R\$ (8.063,42)	R\$ (28.199,15)
(-) COFINS S/ OUTROS BÔNUS		R\$ (233.154,51)	R\$ (226.874,63)
(-) DEVOLUÇÕES DE VENDAS		R\$ (233.154,51)	R\$ (226.874,63)
(-) DEVOLUÇÕES DE VENDAS PEÇAS		R\$ (96.590.313,77)	R\$ (80.346.557,08)
(-) CUSTOS OPERACIONAIS		R\$ (53.236.852,36)	R\$ (45.046.923,35)
(-) VEÍCULOS NOVOS - ESTOQUE		R\$ (53.148.502,36)	R\$ (44.728.923,35)
(-) VEÍCULOS SEMI NOVOS		R\$ (90.350,00)	R\$ (320.000,00)
(-) CUSTOS DO DEPTO. DE PEÇAS E A		R\$ (11.269.371,98)	R\$ (12.912.643,66)
(-) PEÇAS, ACESSÓRIOS E PRODUTOS		R\$ (11.269.371,98)	R\$ (12.912.643,66)
(-) CUSTOS DE SERVIÇOS PRESTADOS		R\$ (2.091.089,43)	R\$ (2.384.990,07)
(-) CUSTO COM PESSOAL		R\$ (689.652,60)	R\$ (1.002.085,63)
(-) ENCARGOS SOCIAIS		R\$ (368.164,87)	R\$ (362.387,05)
(-) PROVISÃO		R\$ (256.602,01)	R\$ (293.055,14)
(-) BENEFÍCIOS		R\$ (167.695,91)	R\$ (120.862,49)
(-) CUSTOS GERAIS		R\$ (406.984,04)	R\$ (606.599,76)
(-) DESPESAS COM VENDAS		R\$ (1.687.690,40)	R\$ (1.877.926,42)
(-) COMISSÃO SOBRE VENDAS		R\$ (796.677,52)	R\$ (850.977,56)
(-) ENCARGOS S/ COMISSÕES		R\$ (282.727,71)	R\$ (296.922,62)
(-) PROVISÃO S/ COMISSÕES		R\$ (209.735,16)	R\$ (221.219,40)
(-) DESPESAS DIRETAS COM VENDAS		R\$ (212.598,62)	R\$ (271.843,49)
(-) PUBLICIDADE E MARKETING		R\$ (183.951,37)	R\$ (236.963,33)
(-) DESPESAS OPERACIONAIS		R\$ (8.009.243,66)	R\$ (8.971.027,35)
(-) DESPESAS COM PESSOAL E		R\$ (3.729.965,35)	R\$ (4.493.154,77)
ENCARGOS		R\$ (2.196.920,79)	R\$ (2.677.762,45)
(-) SALÁRIOS E ORDEINADOS		R\$ (627.972,67)	R\$ (757.283,06)
(-) PROVISÕES		R\$ (798.808,48)	R\$ (946.729,23)
(-) ENCARGOS COM PESSOAL		R\$ (83.070,60)	R\$ (68.286,31)
(-) BENEFÍCIOS		R\$ (41.212,60)	R\$ (43.113,72)
(-) PRÓ LABORE		R\$ (4.279.258,31)	R\$ (4.477.872,56)
(-) DESPESAS ADMINISTRATIVAS E		R\$ (151.521,60)	R\$ (167.948,40)
GERAIS		R\$ (395.035,45)	R\$ (425.309,72)
(-) DEPRECIAÇÃO E AMORTIZAÇÃO		R\$ (120.377,33)	R\$ (134.589,53)
(-) ALUGUEIS, LOCAÇÃO E LEASING		R\$ (172.866,78)	R\$ (166.646,75)
(-) DESPESAS COM COMUNICAÇÃO		R\$ (271.348,62)	R\$ (281.712,61)
(-) DESPESAS COM MANUTENÇÃO		R\$ (1.266.907,18)	R\$ (1.262.504,85)
(-) DESPESAS COM SERVIÇOS		R\$ (97.927,15)	R\$ (96.988,77)
PRESTADOS		R\$ (1.247,12)	R\$ (2.868,41)
COM		R\$ (1.633.103,34)	R\$ (1.782.124,42)
(-) DESPESAS ADMINISTRATIVAS		R\$ (168.923,74)	R\$ (137.178,12)
(-) DESPESAS TRIBUTARIAS		R\$ (53.224,38)	R\$ 551.724,11
OUTRAS RECEITAS E OUTRAS DESPESAS		R\$ 740.934,41	R\$ 1.047.317,81
OUTRAS RECEITAS OPERACIONAIS		R\$ 740.934,41	R\$ 1.047.317,81
OUTRAS RECEITAS OPERACIONAIS		R\$ (424.102,92)	R\$ (30.893,46)
(-) OUTRAS DESPESAS OPERACIONAIS		R\$ (424.102,92)	R\$ (30.893,46)
OPERACIONAIS		R\$ 0,00	R\$ 54.084,76
GANHOS E PERDAS DE CAPITAL		R\$ 0,00	R\$ 54.084,76
GANHOS E PERDAS DO IMOBILIZADO		R\$ (370.055,87)	R\$ (518.785,00)
(-) CONSUMO INTERNO		R\$ (373.151,13)	R\$ (637.182,64)
(-) CONSUMO INTERNO		R\$ 3.095,26	R\$ 118.397,64
INVENTÁRIO		R\$ (294.880,41)	R\$ (1.543.417,99)
(-) RESULTADO FINANCEIRO LÍQUIDO		R\$ 337.536,31	R\$ 431.374,36
RECEITAS FINANCEIRAS		R\$ 56.396,95	R\$ 45.367,34
RECEITAS DE APLICAÇÕES		R\$ 281.141,36	R\$ 388.017,04
RECEITAS FINANCEIRAS DIVERSAS		R\$ (632.516,72)	R\$ (1.974.792,37)
(-) DESPESAS FINANCEIRAS		R\$ (422.479,75)	R\$ (634.942,87)
FINANCEIRAS		R\$ (210.036,97)	R\$ (1.339.849,50)
DIVERSAS		R\$ (244.678,23)	R\$ (822.523,96)
(-) PROVISÕES		R\$ (244.678,23)	R\$ (822.523,96)
(-) PROVISÃO PI IRPJ E CONTRIBUIÇ		R\$ (244.678,23)	R\$ (822.523,96)

Este documento é parte integrante de escrituração cuja autenticação se comprova pelo recibo de número B1.32.EF.F5.39.A2.E8.10.F8.5F.7D.82.5C.64.16.C6.DE.05.48.D3-9, nos termos do Decreto nº 8.683/2016.

[Handwritten signatures and initials]

Fls. 639
 Proc. 46
 Ano 2020

TORINO COMERCIAL DE VEÍCULOS LTDA

CNPJ: 02.416.362/0001-93
 Insc. Junta Comercial: 51200666641 data 19/02/1998

ANÁLISE DE ÍNDICES FINANCEIROS - BALANÇO PATRIMONIAL EM 31/12/2019

ÍNDICES DE LIQUIDEZ		31/12/2019
Liquidez Corrente	= $\frac{\text{Ativo Circulante}}{\text{Passivo Circulante}}$	1,1400
Liquidez Seca	= $\frac{\text{Ativo Circulante - Estoques}}{\text{Passivo Circulante}}$	0,5330
Liquidez Imediata	= $\frac{\text{Disponível}}{\text{Passivo Circulante}}$	0,1390
Liquidez Geral	= $\frac{\text{Ativo Circulante + Realizável a Longo Prazo}}{\text{Passivo Circulante + Passivo Não Circulante}}$	1,4416
Solvência Geral	= $\frac{\text{Ativo Total}}{\text{Passivo Circulante + Passivo Não Circulante}}$	1,5146

MEDIDAS DE ENDIVIDAMENTO		31/12/2019
Part. Capitais de Terceiros	= $\frac{\text{Passivo Circulante + Passivo Não Circulante}}{\text{Passivo Total}}$	66,0245%
Capital Próprio	= $\frac{\text{Patrimônio Líquido}}{\text{Passivo Total}}$	33,9755%
Endividamento a Curto Prazo	= $\frac{\text{Passivo Circulante}}{\text{Passivo Circulante + Passivo Não Circulante}}$	93,9997%
Imobilização do Patrimônio Líquido	= $\frac{\text{Ativo Imobilizado}}{\text{Patrimônio Líquido}}$	14,1890%
Imob. Recursos não Correntes	= $\frac{\text{Ativo Permanente}}{\text{Patrimônio Líquido + Passivo Não Circulante}}$	12,7073%

Sob as penas da lei, declaramos que as informações aqui contidas são verdadeiras e nos responsabilizamos por todas elas;
 A sociedade não possui Conselho Fiscal instalado;
 A sociedade não possui Auditoria Independente.
 Várzea Grande/MT, 31 de Dezembro de 2019.

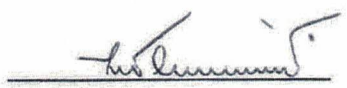

RENATA CORTESE
 SÓCIA ADMINISTRADORA
 CPF: 513.164.559-04



Everton Alves Ferrari
 Contador
 CRC 1SP248556/O-3





ESTADO DE MATO GROSSO
PODER JUDICIÁRIO

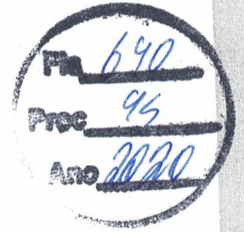

CERTIDÃO Nº: 5150502

O Tribunal de Justiça do Estado de Mato Grosso **CERTIFICA** que revendo os registros, **EM ANDAMENTO E ARQUIVADOS**, de distribuições de ações cíveis de **FALÊNCIA E CONCORDATA, RECUPERAÇÃO JUDICIAL e RECUPERAÇÃO EXTRAJUDICIAL** do 1º Grau de Jurisdição do Estado de Mato Grosso, no período de **2 ANOS NÃO CONSTAM** ações **MOVIDAS POR** ou em **DESFAVOR** de **TORINO COMERCIAL DE VEICULOS LTDA**, portador do CNPJ **02.416.362/0001-93**, até a data de **22/06/2020**.

Observações:

As informações do nome e CNPJ acima são de responsabilidade do solicitante, devendo a titularidade ser conferida pelo interessado e destinatário e confirmada a autenticidade.

A consulta abrange todos os processos cíveis cadastrados na base de dados da primeira instância estadual, distribuídos na Justiça Comum ou nos Juizados Especiais.

A autenticidade da referida certidão pode ser verificada por meio do endereço: **sec.tjmt.jus.br**, no campo "verificar autenticidade de 1º grau", informando o número da certidão, CNPJ e nome, em até 3(três) meses após sua expedição.

Esta certidão tem validade de 30 dias, após a data de sua emissão.



ESTADO DE MATO GROSSO
PREFEITURA MUNICIPAL DE RONDONÓPOLIS
SECRETARIA MUNICIPAL DE MEIO AMBIENTE
SEMMA



ATESTADO DE CAPACIDADE TÉCNICA

Atestamos para os devidos fins de direito que a **TORINO COMERCIAL DE VEÍCULOS LTDA.**, pessoa jurídica de direito privado, cadastrada no CNPJ sob nº 02.416.362/0001-93, com sede à Av. Ulisses Pompeu de Campos, nº 656, Bairro 0 KM, Várzea Grande Mt, CEP 78110-680, na cidade e comarca de Várzea Grande, Estado de Mato Grosso, entregou o veículo:

04 (quatro) caminhões da marca iveco, modelo 240E28, novo, 0 km, Ano e Fabricação 2019, motor de 06 cilindros, potência de 280 CV, com capacidade de carga util mais carroceria de 15.000kg, PBT de 23000 kg, caixa de cambio ZF de 06 marchas a frente e uma a ré, cabine possui todos os itens de segurança conforme as leis de transito e resoluções do contran, com garantia de 01 ano por parte do fabricante.

Processo licitatório nº 162/2019, Pregão eletrônico nº 13-19, Contrato nº 547/2019.

Declaro ainda, que a empresa entregou o veículo dentro do prazo e demais condições estabelecidas, obedecendo aos padrões de qualidade exigidos, não havendo nada que a desabone tecnicamente ou operacionalmente.

Por este representar a verdade, firmamos o presente para que produza seus legais e jurídicos efeitos.

Rondonópolis-MT, 08 de janeiro de 2020

William Lima Crisostomo
Engenheiro Agrônomo
Mat. 1556628

PREFEITURA MUNICIPAL DE RONDONÓPOLIS

CNPJ nº 03.347.101/0001-21

WILLIAM LIMA CRISOSTOMO

Nº de matricula: 1556628

CPF 021,219,071-73 | RG 16929152 SSP/MT



DECLARAÇÃO DE FATOS IMPEDITIVOS

(ANEXO III)

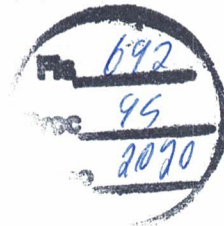

À
PREFEITURA MUNICIPAL DE NOBRES - MT
PREGÃO PRESENCIAL SRP Nº 39/2020

Declaramos sob as penas lei, e para fins de participação no Processo Licitatório PREGÃO PRESENCIAL SRP nº 39/2020, junto a Prefeitura Municipal de Nobres - MT, que a Empresa **TORINO COMERCIAL DE VEÍCULOS LTDA**, inscrita no CNPJ sob o n.º **02.416.362/0001-93**, até a presente data não recebeu deste ou de qualquer outro órgão da Administração Pública SUSPENSÃO ou declaração de INIDONEIDADE, para licitar ou contratar com a Administração Pública Federal, Estadual, ou Municipal e do Distrito Federal, não havendo assim FATO SUPERVENIENTE IMPEDITIVO DA HABILITAÇÃO da mesma, ciente da obrigatoriedade de comunicar ocorrências posteriores.

Por ser verdade, firmamos a presente declaração.

Várzea Grande-MT, sexta-feira, 10 de julho de 2020.

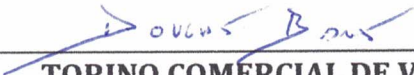

TORINO COMERCIAL DE VEÍCULOS LTDA.
CNPJ 02.416.362/0001-93
Douglas Alberto Luz Barros
CPF 734.085.571-87 | RG 1695967-1 SSP/MT
Procurador

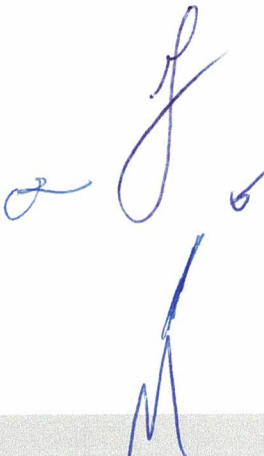

TORINO

Torino Comercial de Veículos Ltda.
Concessionário Iveco

Av. Ulisses Pompeu de Campos, 656 Telefone (65) 3632-7700
78110-600 – Várzea Grande – MT Fax (65) 3682-7213

643
Proc 45
Ano 2020

DECLARAÇÃO

(ANEXO IV)

À
PREFEITURA MUNICIPAL DE NOBRES - MT
PREGÃO PRESENCIAL SRP Nº 39/2020

Declaramos sob as penas lei, e para fins de participação no Processo Licitatório PREGÃO PRESENCIAL SRP Nº 39/2020, junto a Prefeitura Municipal de Nobres - MT, sob as penalidades cabíveis, que não mantemos em nosso quadro de pessoal menor de 18 anos em horário noturno de trabalho ou em serviços perigosos ou insalubres, não possuído ainda, qualquer trabalho de menor de 16 anos, salvo na condição de aprendiz, a partir de 14 anos, conforme determina a Constituição Federal no seu artigo 7º, Inciso XXXIII.

Por ser verdade, firmamos a presente declaração.

Várzea Grande-MT, sexta-feira, 10 de julho de 2020.



TORINO COMERCIAL DE VEICULOS LTDA.

CNPJ 02.416.362/0001-93

Douglas Alberto Luz Barros

CPF 734.085.571-87 | RG 1695967-1 SSP/MT

Procurador



IVECO

Carregado de potência.

TORINO

Torino Comercial de Veículos Ltda.

Concessionário Iveco

Av. Ulisses Pompeu de Campos, 656
78110-600 – Várzea Grande – MT

Telefone (65) 3632-7700
Fax (65) 3682-7213



DECLARAÇÃO

(ANEXO VI)

À
PREFEITURA MUNICIPAL DE NOBRES - MT
PREGÃO PRESENCIAL SRP Nº 39/2020

Declaramos sob as penas lei, e para fins de participação no Processo Licitatório PREGÃO PRESENCIAL SRP Nº 39/2020, junto a Prefeitura Municipal de Nobres - MT, que a Empresa **TORINO COMERCIAL DE VEÍCULOS LTDA**, inscrita no CNPJ sob o n.º **02.416.362/0001-93**, NÃO POSSUI EM SEU QUADRO DE PESSOAL, SERVIDORES PÚBLICOS OU DIRIGENTE DE ÓRGÃO OU ENTIDADE contratante responsável pela licitação, nos termos do inciso III, do artigo 9º da lei 8.666/93.

Por ser verdade, firmamos a presente declaração.

Várzea Grande-MT, sexta-feira, 10 de julho de 2020.



TORINO COMERCIAL DE VEICULOS LTDA.

CNPJ 02.416.362/0001-93

Douglas Alberto Luz Barros

CPF 734.085.571-87 | RG 1695967-1 SSP/MT

Procurador

IVECO

Carregado de potência.



DECLARAÇÃO

(ANEXO VII)

À
PREFEITURA MUNICIPAL DE NOBRES - MT
PREGÃO PRESENCIAL SRP Nº 39/2020

Declaramos sob as penas da Lei, e para fins de participação no Processo Licitatório, PREGÃO PRESENCIAL SRP Nº 39/2020, junto a Prefeitura Municipal de Nobres – MT, que tomamos conhecimento de todas as informações, para cumprimento das obrigações, inteirando-se das condições técnicas e da complexidade do objeto da licitação.

Por ser verdade, assinamos a presente declaração.

Várzea Grande-MT, sexta-feira, 10 de julho de 2020.

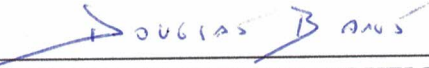

TORINO COMERCIAL DE VEICULOS LTDA.

CNPJ 02.416.362/0001-93

Douglas Alberto Luz Barros

CPF 734.085.571-87 | RG 1695967-1 SSP/MT

Procurador

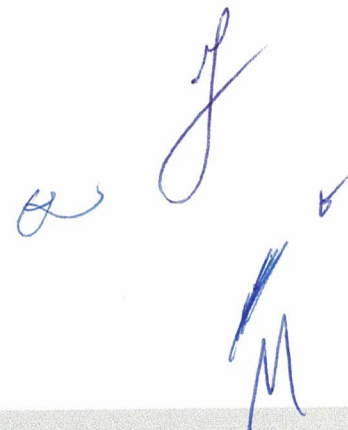

DECLARAÇÃO GARANTIA E ASSISTENCIA TÉCNICA

À
PREFEITURA MUNICIPAL DE NOBRES - MT
PREGÃO PRESENCIAL SRP Nº 39/2020

A **TORINO COMERCIAL DE VEÍCULOS LTDA** declara, ser a própria assistência técnica, visando maior segurança e agilidade na manutenção e/ou revisão periódica do caminhão.

CONCESSIONÁRIA E ASSISTÊNCIA TÉCNICA:

RAZÃO SOCIAL: **TORINO COMERCIAL DE VEÍCULOS LTDA (MATRIZ)**

C.N.P.J. Nº: **02.416.362/0001-93**

FONE: **(65) 3632-7700**

ENDEREÇO COMERCIAL: **AV. ULISSES POMPEU DE CAMPOS, Nº 656, BAIRRO ZERO QUILOMETRO, VÁRZEA GRANDE-MT.**

RAZÃO SOCIAL: **TORINO COMERCIAL DE VEÍCULOS LTDA (FILIAL)**

C.N.P.J. Nº: **02.416.362/0002-74**

FONE: **(66) 3410-0000**

ENDEREÇO COMERCIAL: **RODOVIA BR 364, KM 200 - ÁREAS INTERNAS, RONDONÓPOLIS-MT**

RAZÃO SOCIAL: **TORINO COMERCIAL DE VEÍCULOS LTDA (FILIAL)**

C.N.P.J. Nº: **02.416.362/0003-55**

FONE: **(66) 3211-1050**

ENDEREÇO COMERCIAL: **AVENIDA BRASIL, 326 - LOTEAMENTO ALTO DA GLORIA II, SINOP-MT**

Várzea Grande-MT, sexta-feira, 10 de julho de 2020.



TORINO COMERCIAL DE VEICULOS LTDA.

CNPJ 02.416.362/0001-93

Douglas Alberto Luz Barros

CPF 734.085.571-87 | RG 1695967-1 SSP/MT

Procurador

